

AUX
AIR CONDITIONER



Профессиональные
Климатические
Системы

23

Содержание

Введение	1
Преимущества климатической техники AUX, технологии	4
Основные особенности	14
Бытовая серия	18
Настенные сплит-системы серии Q Fresh Inverter	22
Настенные сплит-системы серии J Black Progressive Inverter	26
Настенные сплит-системы серии J Progressive Inverter	28
Настенные сплит-системы серии Q Smart Inverter	30
Настенные сплит-системы серии Q Light Inverter	34
Настенные сплит-системы серии Prime Smart Inverter	36
Настенные сплит-системы серии Q On-Off	38
Настенные сплит-системы серии J On-Off	40
Настенные сплит-системы серии Q Light On-Off	42
Настенные сплит-системы серии FJ On-Off	44
Настенные сплит-системы серии Prime On-Off	46
Мультисистемы Free Match	48
Пульты управления бытовой серии	53
Полупромышленные системы кондиционирования	54
Кассетные сплит-системы Inverter	58
Кассетные сплит-системы On-Off	60
Напольно-потолочные сплит-системы Inverter	62
Напольно-потолочные сплит-системы On-Off	64
Канальные сплит-системы Inverter	66
Канальные сплит-системы On-Off	68
Пульты управления и номенклатуры полупромышленной серии	70
Схемы соединения блоков полупромышленной серии	71
Мультизональные системы	72
Мультизональные системы ARV-Series VI	74
Наружные блоки мультизональных систем	78
Внутренние блоки мультизональных систем	80
Пульты управления мультизональных систем	83
Техническая информация	84
Дозаправка фреона (все серии)	90
Коды ошибок (все серии)	92
Реализованные проекты	94

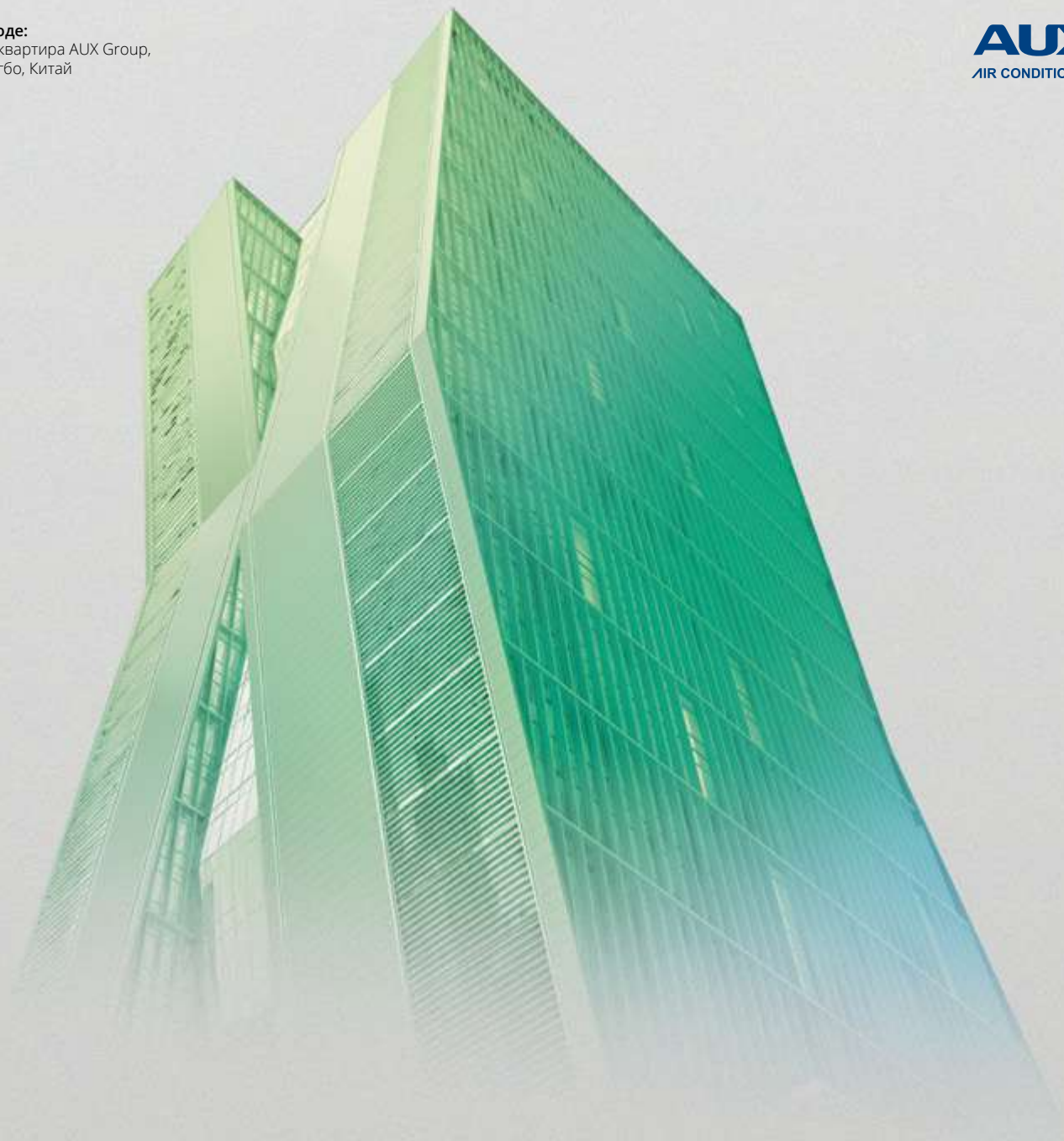

*Совершенство недостижимо, как горизонт, но
путь к нему прекрасен, ибо он и есть сама жизнь.
Народная мудрость*

Компания AUX была основана в 1986 году. Сегодня AUX Group – это современная промышленная корпорация, занимающая 119 место среди крупнейших промышленных производств Китая и 228 место среди всех предприятий Китая. Сфера деятельности компании развивается в шести направлениях: интеллектуальное энергооборудование, бытовая техника, мобильные устройства, недвижимость, медицинское оборудование и финансовые инвестиции. К 2025 году товарооборот компании составит 17,5 миллиардов долларов. В настоящее время корпорация AUX насчитывает более 45 000 сотрудников по всему миру. AUX Group имеет 3 публичные компании, 5 подразделений, 10 производственных баз (в Нинбо, Наньчане, Тяньцзине, Шанхае, Шэньчжэне, Донгуане) и 9 глобальных отраслевых направлений производства. Главная производственная база в Нинбо производит бытовую и полупромышленную серии кондиционеров, а так же мультizonальные системы кондиционирования.

AUX качественное и надежное оборудование с гарантией до 5 лет

На первом месте у корпорации AUX Group стоит качество выпускаемой продукции и технические инновации. Именно поэтому в 2007 году был открыт собственный научно-исследовательский университет (AUX Research&Development Corporate University) на территории индустриального парка в г. Нинбо, с лабораториями, оснащёнными согласно последнему слову техники. На данный момент работает 162 лаборатории, общей площадью 25 тыс. м².

Технические инновации, внедренные нашими исследовательскими центрами, подкреплены 5437-ю патентами и 108-ю изобретениями.

5 крупных научно-технологических центров и дизайн-бюро в Европе, Северной Америке и Китае.

5437 Патентов

5 Крупных дизайн бюро

Технологичность.

Активное внедрение инновационных разработок в производстве оборудования.

Кроме центрального института корпорация владеет еще 6 крупными научно-технологическими центрами и дизайн-бюро в Европе, Северной Америке, Китае. Открыт собственный институт инверторных технологий в г. Осака, Япония, площадью 1000м². Технические инновации, внедренные нашими исследовательскими центрами, подкреплены 5437-ю патентами и 108-ю изобретениями. Достижения компании неоднократно отмечены премиями международных выставок и со стороны правительства Китая за «Значительный вклад в технический прогресс и развитие инновационной составляющей экономики страны». «Первый глобальный центр исследования инверторных технологий AUX» ежегодно обучает 100 ведущих экспертов в этой области.

На данный момент работает 162 лаборатории, общей площадью 25 тыс. м².

Ежегодно AUX обучает 100 ведущих экспертов в области инверторных технологий.

162

Научные
лаборатории

100

Ведущих
экспертов
ежегодно

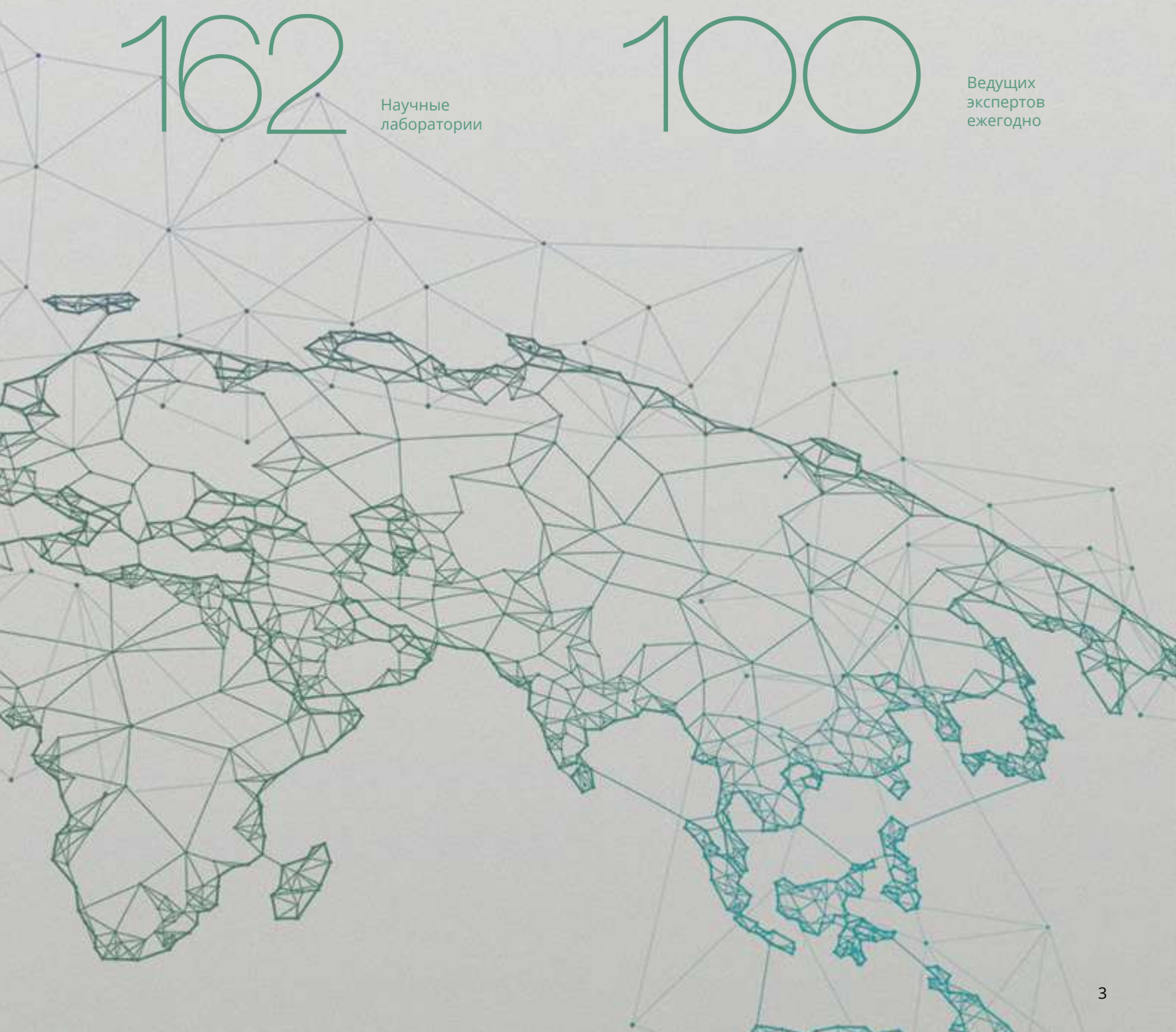

Качество.

Многоуровневое тестирование всего производимого оборудования AUX на конвейере, с независимой от завода выборочной диагностикой

Как мы обеспечиваем столь высокое качество наших кондиционеров? Секрет кроется в чрезвычайно серьезном подходе к контролю за браком на всех этапах производства. Начальным этапом многоступенчатой системы тестирования AUX является входной контроль всех узлов кондиционера, которые AUX Group не производит самостоятельно. Компрессор, электронные компоненты плат управления и прочее проходят тщательное тестирование на наличие брака. На данном этапе полностью отсеиваются бракованные и дефектные комплектующие. Вторым этапом является линейный контроль на производстве. Переход от одного технологического этапа на другой не может быть произведен без контроля качества проделанной работы. Герметичность фреонового контура, подключение разъёмов электрических кабелей, отсутствие повреждений теплообменника многократно проверяются в процессе следования продукции по конвейеру. Заключительным этапом тестирования продукции является выходной контроль. Часть готового оборудования из каждой партии отправляется на длительное тестирование. Мы проверяем оборудование по целому ряду показателей, чтобы полностью исключить брак в готовой продукции. Основными тестами являются:

- Вибро испытание. На вибростенде имитируется транспортировка оборудования в самых жестких условиях;
- Термокамеры. Длительная работа в условиях высоких и низких температур, превышающих рабочий диапазон.
- Термо-вибро испытания. Имитация транспортировки, направленная на проверку пластика, при вибрации и сильном изменении температуры;
- Краш-тест. Оборудование в заводской упаковке роняют с высоты 1,5 м., проверяя после этого герметичность фреонового контура, а также целостность крепления узлов и агрегатов;
- Испытания оборудования на отказ. Оборудование работает 365 дней без отключения.
- Лаборатория электромагнитной совместимости;
- Акустические камеры, для замера уровня шума;
- Испытания на степень защиты IP.

Помимо основных видов испытаний, оборудование AUX проходит длинный перечень дополнительных вариантов тестирования. Все это позволяет нам быть абсолютно уверенными в качестве предлагаемой нами продукции.



258

Видов испытаний проводится на заводе AUX, прежде чем продукция попадает к конечному потребителю.

Стабильность. Всегда единое, высокое качество

Наша уверенность основана на надёжности и качестве выпускаемого оборудования, а так же на положительном опыте продаж и эксплуатации оборудования на множестве объектов. Опытные специалисты дилерской и сервисной сети возьмут на себя не только техническое обслуживание Вашего кондиционера, но и устранение возможных неисправностей, используя при этом только качественные и оригинальные детали. Постоянное расширение на территории РФ дилерской и сервисной сети AUX позволит покупателям нашей продукции быть уверенными, что в любой момент им будет оказана квалифицированная помощь в случае её необходимости.

Ответственность. Проверено временем.

Полная уверенность в качестве своей продукции позволяет AUX Group Russia гарантировать бесперебойную работу выпускаемой техники в течение 5 лет, при условии соблюдения простых правил эксплуатации, изложенных в гарантийном талоне. Пятилетняя гарантия распространяется на бытовые сплит-системы серии J Progressive Inverter и на все инверторные полупромышленные блоки. Остальное оборудование имеет гарантию 3 года.

Гарантия надёжности.



Самодиагностика

Встроенная система самодиагностики обеспечивает высокую надёжность эксплуатации оборудования. Микропроцессор непрерывно контролирует все режимы работы кондиционера и проверяет его текущее состояние. В случае возникновения внештатной ситуации, он автоматически защитит систему, а на дисплее внутреннего блока отобразит код ошибки. Благодаря этому, специалист быстро определит и устранит неисправность.



Защита от перепадов напряжения

Качественные и надёжные элементы управления установленные в инверторных кондиционер AUX позволяют оборудованию сохранять работоспособность при перепадах напряжения в интервалах от 130В до 270В.



Высокая эффективность

Медная труба с трапециевидной внутренней канавкой увеличивает поверхность теплообмена на 20–30%, повышая эффективность обогрева и охлаждения на 10–20%.



Защита от утечки

Защита компрессора при утечке фреона. В случае, если из системы ушел фреон, сработает защита компрессора от работы без хладагента. Система автоматически отключает кондиционер, предотвращая его выход из строя.



Противопожарный кожух

Металлический противопожарный кожух платы управления повышает безопасность эксплуатации прибора. В серии J inverter, а также в некоторых видах полупромышленного оборудования, платы управления защищены металлическим боксом.

Фреон R32. Эффективность и экологичность.

-60%

Показатель «Потенциала глобального потепления» нового фреона R32 на 60% ниже, чем у самого популярного на данный момент хладагента R410A

+5%

К суммарной энергоэффективности кондиционера

-30%

Плотность дифторметана ниже на 30% по сравнению с R410A

В ассортименте AUX представлены серия J Progressive inverter, Q inverter, Q Fresh, полупромышленные инверторные модели, мультizonальные системы Free match работающие на фреоне R32. Новый хладагент R32 имеет ряд серьёзных преимуществ. В первую очередь это касается бережного отношения к окружающей среде. Самый популярный на данный момент фреон R410A, имеет на 65% более высокий показатель относительного коэффициента «Потенциала глобального потепления» (ПГП), по сравнению с фреоном R32. Следовательно, он оказывает меньшее воздействие на окружающую среду. Также R32 отличается сниженной вязкостью и плотностью – плотность дифторметана почти на 30% меньше, по сравнению с хладагентом R410A. Сниженный уровень вязкости приводит к уменьшению потерь давления в холодильном контуре, что в итоге способствует повышению суммарной энергоэффективности кондиционера до 5%. Показатель теплопроводности R32 выше R410, что положительно сказывается на производительности систем, повышая ее на 4%. По сравнению с R410A, R32 является однокомпонентным веществом, в связи с чем, он очень удобен в эксплуатации, благодаря возможности дополнительной заправки системы без акцентирования внимания на количестве хладагента, содержащегося в контуре. Фреон R32 относят к классу слабогорючих, нетоксичных веществ A2L, для воспламенения которого требуются сложно достижимые условия, что делает его применение в быту очень безопасным.

Сравнение инверторных и традиционных сплит систем (On-Off).

С задачей сделать комнату прохладной справляется любой кондиционер как инверторный, так и без инвертора. Разница лишь в комфорте. Инверторная или обычная сплит-система — что лучше? Сравнительный обзор и советы по выбору

Безинверторные модели (On-Off)

Высокая амплитуда колебания температуры. В комнате то слишком тепло, то слишком холодно. Низкая эффективность работы сопровождается потерями энергии.

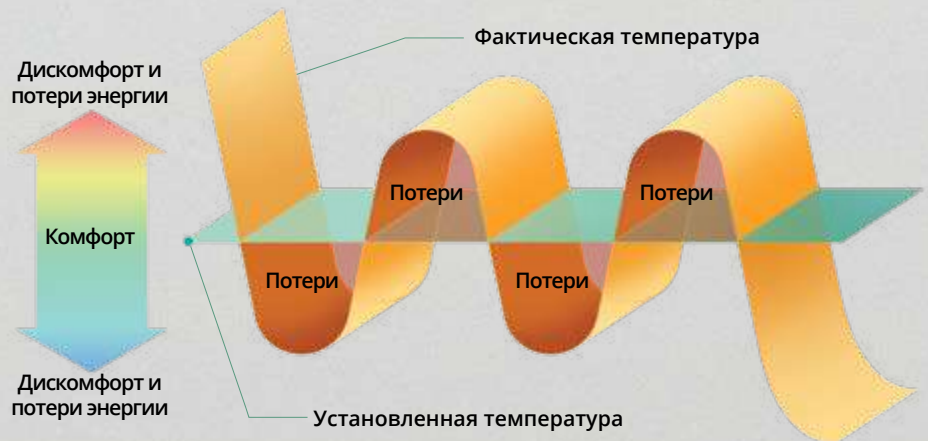

Инверторные модели (Inverter)

Максимально точное поддержание заданной температуры в помещении, отсутствие потерь энергии.

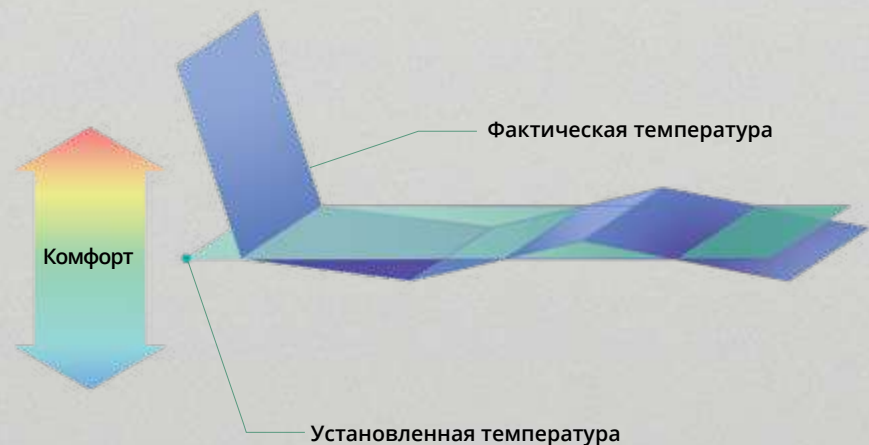

Инверторные сплит-системы

Работает не выключаясь. Регулирует работу компрессора. Плавно поддерживает температуру
Плавно регулирует температуру
Комфортный, равномерный по температуре поток воздуха
Меньше вибрации
Работает при более низких температурах на обогрев до -15°C, JD серия до -20°C
Меньше потребляет энергии. Экономия до 30%
Подойдут для тихих помещений: спальни, детской.
Дороже

Традиционные сплит-системы (On-Off)

Постоянно включается и выключается. Работает рывками. Работает на 100% мощности или выключен
Больше перепады температур
Поток воздуха скачкообразный по температуре
Больше вибрации
Работает на обогрев при температуре не ниже -7°C
Больше потребляет энергии
Подойдут для помещений, где уровень шума менее критичен: гостиная, кухня
Дешевле

Преимущества инверторных кондиционеров:

- Идеальный комфорт
- Низкий уровень шума
- Увеличенный срок эксплуатации;
- Бережный расход электроэнергии;
- Экономичный обогрев зимой.

Управление по Wi-Fi



Функция «Удаленное управление» позволяет управлять кондиционером через приложение на смартфоне, находясь в любом месте.



Благодаря функции «Мульти-управление» Вы можете управлять работой кондиционеров с нескольких устройств.



В экстренной ситуации кондиционер оперативно сообщит Вам о своей неисправности.



Функция самоочистки может быть включена удаленно в любое время.



Позволяет включать, выключать, изменять режим работы и температуру в беззвучном режиме.



Удаленное включение/отключение функции «глубокого сна».



Доступно в
Google Play



Загрузите в
App Store

**Управляйте климатом
в Вашем доме всего
парой нажатий из
любого места.**

В стремлении к совершенству инженеры AUX постоянно внедряют технологии будущего в свои разработки, делая их доступными для широкого потребителя. Все серии кондиционеров AUX опционально оснащаются революционной многофункциональной системой удалённого управления по сетям Wi-Fi. Управление климатом в Вашем доме теперь легко осуществляется в любое время и из любой точки мира. Нужно лишь установить приложение AUX на ваш смартфон или планшет.

WiFi
READY

Любой кондиционер AUX изначально имеет возможность установки Wi-Fi модуля. В зависимости от серии, кондиционер может быть оснащён Wi-Fi модулем сразу при покупке, или опционально, если в комплекте он не идет. Дооснастить кондиционер Wi-Fi модулем можно в любое время даже после покупки и установки.

1.0

Wi-Fi модуль первого поколения позволяет управлять кондиционером через интернет. Монтаж и демонтаж Wi-Fi модуля производится сервисной службой AUX по желанию клиента.

2.0

Новейший Wi-Fi модуль второго поколения позволяет управлять кондиционером через интернет, а монтируется с легкостью flash карты. Не требует привлечения сервисной службы.



Многоступенчатая система фильтрации воздуха AUX

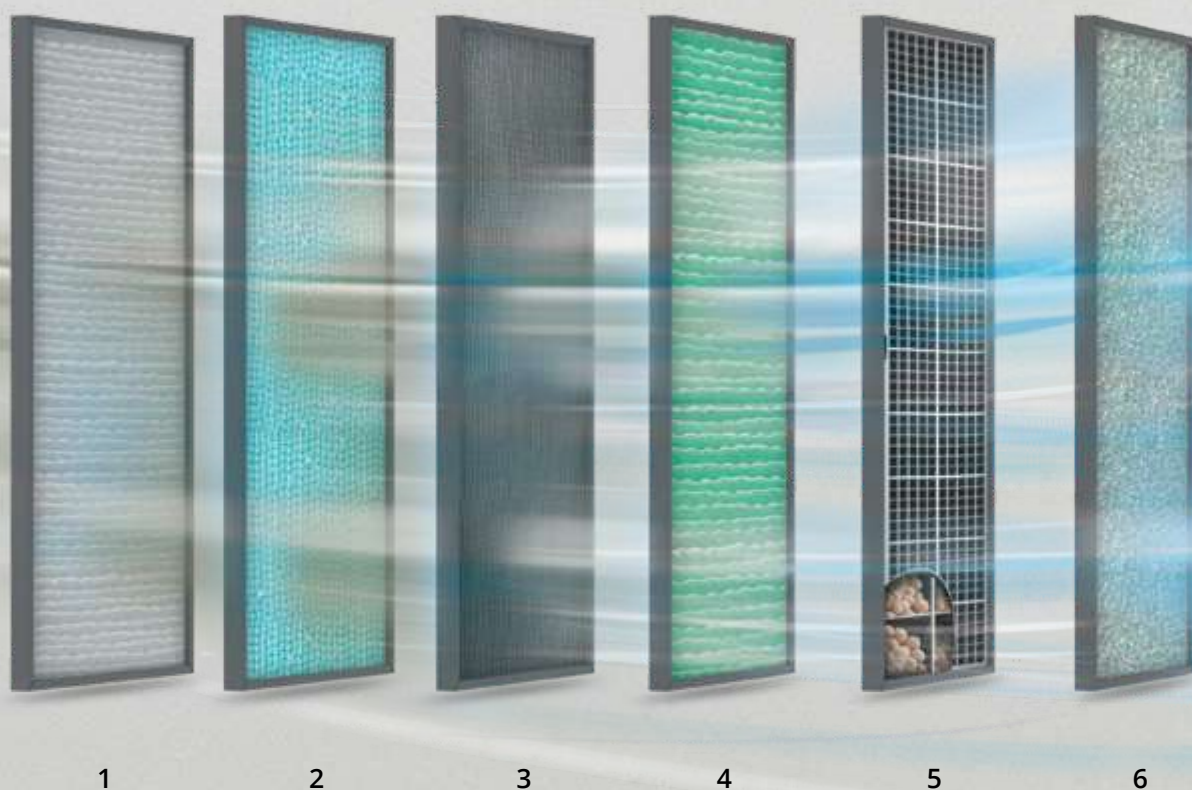

-99%

Эффективная система фильтрации воздуха устраняет 99% загрязнений, обогащая атмосферу помещения витамином С и ионами серебра.

Инженеры AUX решили переосмыслить сам подход к фильтрации воздуха и вывели этот функционал на совершенно новый уровень. Вместо обычных пылевых фильтров воздуха путем длительных исследований нашего научно-исследовательского центра была разработана многоступенчатая система глубокой очистки воздуха не только от мелких частиц пыли, но и от неприятных запахов, формальдегидов, опасных бактерий и вирусов, грибка и различных аллергенов. Кроме очистки, воздух наполняется полезными для здоровья ионами серебра и витаминами. Только теперь можно с уверенностью сказать, что кондиционер не только поддерживает комфортный климат в помещении, но и заботится о Вашем здоровье.

BIO

Антибактериальный фильтр со специальными биологическими ферментами улавливает и расщепляет бактерии и грибковые образования.

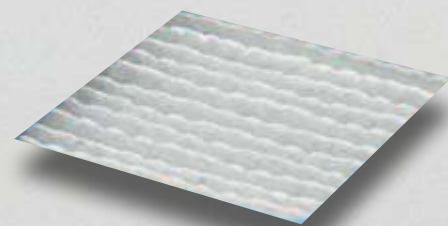

PM 2.5

Фильтр высокой очистки PM 2.5. Новейшая система очистки воздуха в помещении.

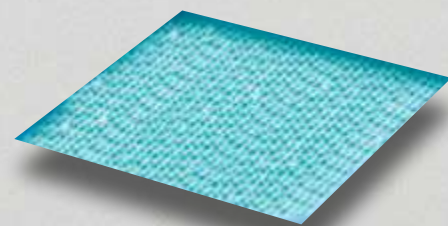

CARBON

Угольный фильтр с лизирующими элементами и активированным углём, как губка впитывает микро-частицы грязи, уничтожая до 99% бактерий.

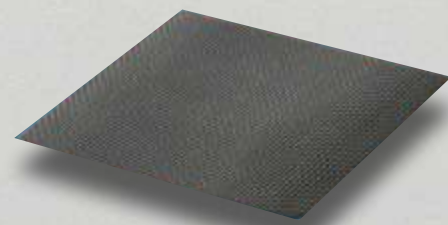

C

Фильтр с витамином С обогащает проходящий через него воздух витаминами, которые отлично усваиваются человеком посредством дыхания.

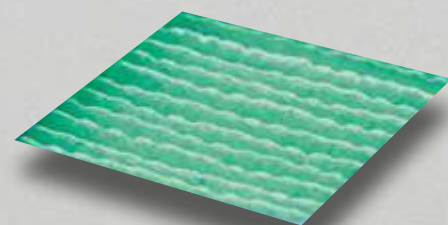

CH₂O

Антиформальдегидный фильтр основан на мульти-молекулярных шариках, которые впитывают ядовитые газы при комнатной температуре, разделяя формальдегид на безопасные составляющие.

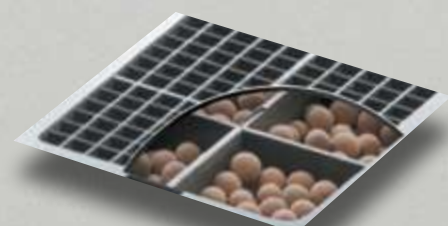

AG

Фильтр с ионами серебра. Уникальное покрытие «Silver nano» позволяет эффективно уничтожать бактерии и вирусы.

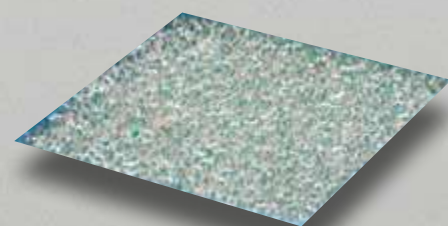

Совершенная тишина

Инженеры AUX убеждены, что идеальный кондиционер должен поддерживать заданный климат в помещении совершенно бесшумно. Именно поэтому в исследовательском центре AUX была создана специальная группа разработчиков, занимающихся внедрением новых технологий снижения шума. Рабочая группа пришла к выводу, что сокращение уровня шума определяют два ключевых момента: во-первых, основная инженерно-конструкторская концепция, а во-вторых, точность и качество изготовления подвижных частей кондиционера. Исходя из этого, были предложены и внедрены в производство ряд идей, позволивших добиться минимального уровня шума на уровне 21дБ.

21 дБ

Инженерам AUX удалось достичь феноменально низких показателей уровня шума внутреннего блока - всего от 21дБ.

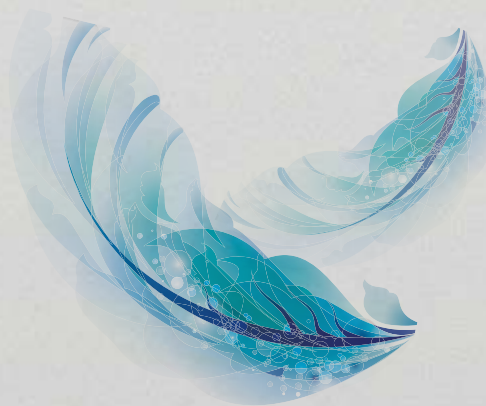

+15%

Новый вентилятор с увеличенным на 15% диаметром, поддерживает необходимую скорость воздушного потока при невысокой скорости вращения, снижая шум двигателя.

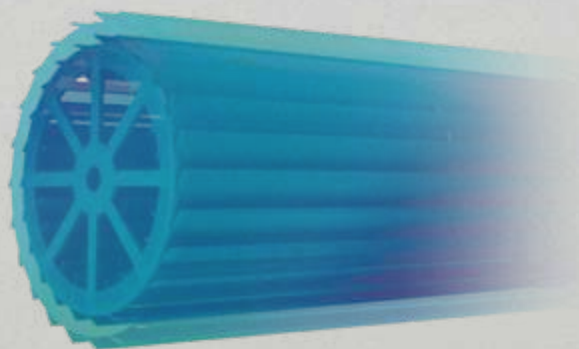

-10%

Модернизированный PG - мотор внутреннего блока оснащен специальными бесшумными подшипниками, что снижает общий уровень шума на 10%.



Передовые технологии шумоподавления в серии кондиционеров AUX

Вы живёте за городом, цените тишину и звуки природы? Тогда надёжная, качественная шумоизоляция внешнего блока - то, что Вам необходимо. Поставьте внешний блок там, где Вам удобно и не беспокойтесь из-за излишнего шума. К решению проблемы снижения шума был применен комплексный подход, поэтому модернизации были подвергнуты и внешние, и внутренние блоки. Описание всего комплекса мер заняло бы несколько десятков страниц, поэтому мы представляем Вашему вниманию только наиболее значимые инновации.

X2

Новый компрессор с дополнительным слоем шумоизоляции обеспечивает снижение шума на 3дБ в сравнении с предыдущим поколением.



-15%

Мы используем в своих кондиционерах только самые качественные, из представленных на рынке, шумоизоляционные материалы. Благодаря этому уровень шума снижается дополнительно на 15%.

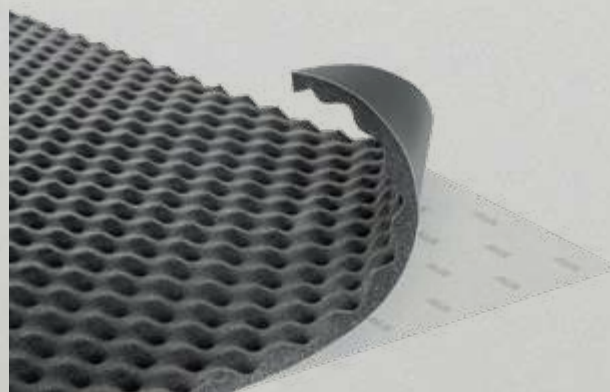

-10%

Эффективный глушитель трубопровода нового поколения обеспечивает дополнительное снижение шума.





Основные особенности

В своих разработках инженеры AUX используют только самые прогрессивные и передовые технологии, чтобы любой прибор из нашего широкого модельного ряда приносил Вам и Вашим близким максимальную пользу многие годы.

 Новейшие разработки позволили добиться высокой надежности и производительности компрессоров. Кондиционер выходит на режим охлаждения всего за 30 секунд, а на обогрев всего за 60 сек.

 Крыльчатка вентилятора внутреннего блока имеет увеличенный диаметр 106 мм, что позволяет достичь непревзойденно низких показателей шума при сохранении высокой интенсивности воздушного потока.

 Дисплей «Мираж» – эта передовая технология позволяет скрывать дисплей в выключенном состоянии на корпусе внутреннего блока, сохраняя целостность формы прибора и подчёркивая его элегантность.

 4D обдув. Благодаря функции автоматического вращения горизонтальных и вертикальных жалюзи, область распространения воздушного потока максимальна.

 Пять лет гарантии на оборудование. Ваша полная уверенность в качестве продукции.

 Три года гарантии на оборудование.

 Кондиционер в режиме дежурного отопления постоянно поддерживает температуру в помещении не ниже +8°C

 Металлический противопожарный кожух платы управления

 Энергоэффективность класса A. Высокий уровень энергосбережения.

 Энергоэффективность класса A++. Высший уровень энергосбережения.

 «Антигрибковая» функция работает в режиме охлаждения воздуха. Предотвращает появление грибка, плесени и бактерий.

 Режим «Турбо» позволяет в максимально короткие сроки охладить помещение в случае необходимости.

 Множество режимов работы вентилятора обеспечат комфорт в любой ситуации.

 Функция таймера. Кондиционер может быть отключен или включен автоматически в любое установленное время суток.

 Подача свежего воздуха осуществляется через микропоры высокой плотности (2,2мм), объемным, рассеянным, низкоскоростным потоком. Кондиционер мягко и тихо рассеивает воздух через микропоры высокой плотности со скоростью 0,1 м/с, не создавая неприятных ощущений.

 Антикоррозийный корпус внешнего блока имеет цинковое покрытие.

 Для удобства слив воды может быть организован как с правой, так и с левой стороны.

 Инновационная система самоочистки «Self-cleaning Plus» в отличии от аналогичных решений, обеспечивает комплексную очистку как внутреннего, так и наружного блока.

 Кондиционер способен стабильно работать при -30°C с зимним комплектом. Опция

 Высокотемпературная самоочистка 57°C. Очищает блок от грязи и убивает вирусы и бактерии с эффективностью 99,9%.

 Функция самоочистки. Когда кондиционер выключен, вентилятор продолжает работать еще некоторое время, осушая и предотвращая образование бактерий и плесени внутри кондиционера.

 Функция «Разморозка» включается автоматически, в зависимости от внешних условий.

 Легкий доступ к плате управления для службы сервиса.

 Функция подмеса свежего воздуха с улицы улучшает качество воздуха в помещении.

 Функция выключения дисплея внутреннего блока с пульта ДУ обеспечивает дополнительное удобство в ночное время.

 DC инвертор. По сравнению с традиционными инверторами – более экономичен, имеет повышенную надёжность и пониженный уровень шума. Потребление электроэнергии в среднем на 15% ниже, чем у традиционного инвертора. Возможна работа при -15°C на улице.



УФ-излучатель (UVC). Система мощных ультрафиолетовых светодиодов использует лучи длиной 400 нм, которые проникают в биологические клетки, разрушая их, в результате чего вирус или бактерии погибают, а воздух становится чистым и здоровым.



Модуль Wi-Fi в комплекте позволяет использовать весь функционал управления кондиционером удаленно через интернет.



Модуль Wi-Fi (опция) специальная подготовка микросхемы для послепродажной установки Wi-Fi модуля AUX.



Функция «Авторестарт». Кондиционер автоматически запоминает настройки работы при аварийном отключении электропитания. Он возвращается к предыдущим настройкам при возобновлении электропитания.



Новый современный и интуитивно понятный пульт дистанционного управления с подсветкой дисплея.



Фильтр высокой очистки PM 2.5 в комплекте. Новейшая система очистки воздуха в помещении.



Кондиционер в режиме ожидания потребляет всего 0.3Вт энергии, что благоприятно сказывается на окружающей среде и экономит бюджет.



Новая инверторная технология, решает проблему вибрации компрессора и обеспечивает его стабильную работу при крайне низкой частоте вращения в 1 Гц. При работе на минимальных оборотах компрессора, кондиционер потребляет всего 45 Вт – это меньше, чем обычная электрическая лампочка.



Внешний блок оснащен защитной крышкой вентиляторов, предохраняющей их от повреждений и воздействия окружающей среды.



Функция самодиагностики обеспечивает контроль аварийных операций или неисправностей. Когда они появляются, система отключается автоматически. При этом ошибка защитного кода будет показана на внутреннем блоке.



Кондиционеры AUX оснащены стабилизатором напряжения, что позволяет им работать бесперебойно даже при нестабильном напряжении сети (130-270В).



«Blue Fin» покрытие обеспечивает быстрый отвод конденсата с поверхности теплообменника, что повышает эффективность охлаждения внутреннего блока и ускоряет процесс оттаивания наружного блока.



Функция «Антисквозняк». При включении режима обогрева, для исключения дискомфорта, вызванного потоком холодного воздуха, вентилятор внутреннего блока автоматически переключается на минимальную скорость, с последующим её повышением до установленного уровня, после прогрева теплообменника внутреннего блока до достаточной степени.



Интеллектуальное энергопотребление. Пользователи могут установить уровень ожидаемого энергопотребления в течение заданного периода времени при помощи приложения на телефоне, и кондиционер автоматически регулирует мощность после включения.



Функция iFeel. Температурный датчик встроен в пульт дистанционного управления. Блок автоматически выберет режим работы, чтобы достичь максимально комфортной температуры в той части комнаты, где находится человек.



Мотор вентилятора с пониженным уровнем шума, обеспечивает работу блока от 24дБ



Режим Silent. В режиме «Silent» кондиционер работает с уровнем шума от 21дБ. Идеально подходит для спальни и детских комнат.



Высокоэффективный HEPA фильтр класса H13 задерживает до 99% мельчайших частиц пыли, сажи и других загрязнений. Делая воздух в помещении чистым, даже если экологическая обстановка вашего района не очень благоприятная.



Подогрев поддона наружного блока позволяет системе сохранять работоспособность в режиме обогрева при температуре наружного воздуха до -20°C.



Индивидуальный режим осушения эффективно осушает комнату, без понижения температуры воздуха.



Новейшая инверторная система регулирует температуру потока воздуха с точностью до 0.1°C, что позволяет поддерживать в помещении максимально комфортную атмосферу.



Функция «Глубокий сон». Кондиционер автоматически увеличит (в режиме обогрева) или уменьшит (в режиме охлаждения) температуру на 1°C в час (в первые 2 часа), а через 5 часов выключится. Функция «Глубокий сон» помогает поддерживать наиболее комфортную температуру и экономит электроэнергию.



Новый хладагент R32 обладает более высокой эффективностью и заботится об окружающей среде.



«Gold Fin» - инновационное покрытие теплообменника обладает повышенной коррозионной стойкостью, значительно увеличивая срок службы прибора.

Функции бытовых сплит-систем

	Надежность		Дополнительная защита					Энергоэффективность		Удобство эксплуатации										
	Подогрев поддона наружного блока	Многоуровневая система защиты 360°	Металлический противопожарный кожух	Защитная крышка вентиля	Антикоррозийное покрытие теплообменника Gold Fin	Антикоррозийное покрытие теплообменника Blue Fin	Противогрибковая функция	Антикор. корпус внеш. блока (цинковое покрытие)	Фреон 32	0,3 ватт	Энергоэффективность A	Энергоэффективность A++	Увеличенная мощность воздушного потока	Дежурный режим +8*	Облегченный монтаж	Отвод конденсата в две стороны	Интеллектуальная разморозка	Wi-Fi в комплекте	Wi-Fi (опция)	Таймер
Prime series FP On-Off		+								+					+			+	+	+
FJ series On-Off		+								+					+			+	+	+
J series On-Off		+		+						+			+		+	+		+	+	+
Q series On-Off		+		+						+			+		+		+		+	+
Q light series On-Off		+		+						+			+		+			+	+	+
Prime series FP Inverter		+								+					+	+		+	+	+
Q light series Inverter		+		+						+			+		+	+		+	+	+
Q series Inverter		+		+					+	+		+	+		+	+	+		+	+
J series Inverter	+	+	+	+	+				+	+		+	+	+	+	+	+		+	+
Q-fresh Inverter		+		+					+	+		+	+		+	+	+		+	+

Здоровый микроклимат								Повышенный комфорт																	
UVC лампа	HEPA фильтр в комплекте	Фильтр высокой очистки PM 2.5 в комплекте	Приток свежего воздуха	Дополнительные фильтры (опция)	Высокотемпературная самоочистка	Самоочистка наружного и внутреннего блока	Самоочистка стандарт	Держатель для пульта в комплекте	Расширенный диапазон напряжения (130-270V)	Матовый (не бликует)	Min уровень шума, (дБ)	Работа в режиме обогрева, (°C)	Progressive инвертер	Smart DC инвертер	Дисплей мираж	Объемный воздушный поток 4D обдув (эл привод)	I Feel	Выкл. дисплея с пульта ДУ	Функция «Антисквозняк».	Режим осушения	Режим глубокий сон	Режим TURBO	Сверх тихий режим Silent	4 Скорости вентилятора	Авторестарт
				+			+				24	-7			+		+	+	+	+	+		+	+	
				+			+				24	-7			+		+	+	+	+	+		+	+	
				+			+				21	-7			+	+	+	+	+	+	+	+	+	+	
				+	+			+			21	-7			+	+	+	+	+	+	+	+	+	+	
				+	+						21	-7			+	+	+	+	+	+	+	+	+	+	
				+			+		+		24	-15		+	+	+	+	+	+	+	+		+	+	
				+	+				+		21	-15		+	+	+	+	+	+	+	+	+	+	+	
+				+	+			+	+		21	-15		+	+	+	+	+	+	+	+	+	+	+	
		+		+		+		+	+	+	21	-20	+		+	+	+	+	+	+	+	+	+	+	
+	+		+	+	+			+	+		21	-15		+	+	+	+	+	+	+	+	+	+	+	



Fresh

Новинка сезона



БЫТОВЫЕ КОНДИЦИОНЕРЫ

Линейка бытовых кондиционеров AUX - это предмет особой гордости для нашего завода. Данная серия является результатом тесной работы инженеров, дизайнеров и маркетологов, которые постарались воплотить свои самые прогрессивные идеи, удачные творческие находки и результаты скрупулёзных исследований. В широком модельном ряду бытовых кондиционеров AUX каждый сможет найти для себя идеальное решение.

		07	09	12	18	24	36	
Модель		Производительность (охлаждение), кВт						
		2,2	2,7	3,5	5,3	7,0	10,4	
Inverter	NEW! 		●	●				стр. 22
			●	●				стр. 26
			●	●	●	●		стр. 28
			●	●	●			стр. 30
	NEW! 		●	●	●	●	●	стр. 34
			●	●	●	●	●	стр. 36
On-off		●	●	●	●	●		стр. 38
		●	●	●	●	●		стр. 40
	NEW! 	●	●	●	●	●		стр. 42
		●	●	●	●	●		стр. 44
		●	●	●	●	●	●	стр. 46

Серия Q Fresh с притоком свежего воздуха. Дышите свободно.



Высокоэффективный HEPA фильтр класса H13 задерживает до 99% мельчайших частиц пыли, сажи и других загрязнений. Делая воздух в помещении чистым, даже если экологическая обстановка вашего района не очень благоприятная.



Подача свежего воздуха осуществляется через микропоры (2,2мм) высокой плотности, объемным, рассеянным, низкоскоростным потоком. Кондиционер мягко и тихо рассеивает воздух через микропоры высокой плотности со скоростью от 0,1м/с, не создавая неприятных ощущений.



Независимый модуль обеспечивает подачу свежего воздуха с улицы в объеме до 40 м³/час. Имеет низкий уровень шума и низкое энергопотребление. Позволяет обновить весь воздух в помещении до 8 раз за ночь.



УФ-излучатель (UVC). Система мощных ультрафиолетовых светодиодов использует лучи длиной 400 нм, которые проникают в биологические клетки, разрушая их, в результате чего вирус или бактерии погибают, а воздух становится чистым и здоровым.

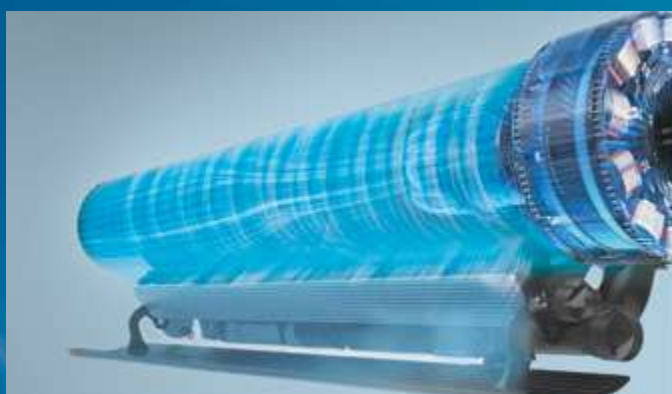

Крыльчатка Q fresh на 15% больше по сравнению с обычными кондиционерами, что позволяет направить воздушный поток на расстояние до 7 м.



Функция «Высокотемпературная самоочистка». В режиме самоочистки, внутренний блок очищается от пыли и грязи, после чего теплообменник нагревается до 57°C и поддерживает такую температуру 30 минут. Достигается эффект стерилизации. Эффективность инактивации вирусов и бактерий достигает 99,9%. Не нужно прикладывать никаких усилий прибор все сделает за вас!



Увлажнение теплообменника



Обмерзание теплообменника



Оттаивание и продувка



Стерилизация при +57°C в течение 30 мин

Бытовые инверторные сплит-системы. Серия Q Fresh Inverter

WiFi Удалённое управление (в комплекте)

UVC Антибактериальная лампа

R32 Фреон нового поколения

A++ Энергоэффективность



Белый

☆ Серия Q Fresh с притоком свежего воздуха. Дышите свободно.

Для комфортного самочувствия, полноценного сна и активности человеку нужен свежий, очищенный воздух. Серия Q Fresh сочетает в себе уникальный дизайн, функцию притока свежего воздуха, циркуляцию, высокую степень очистки от аллергенов, бактерий, вирусов. Низкий уровень шума.



В режиме «Silent» кондиционер работает с уровнем шума от 21дБ. Идеально подходит для спальни и детских комнат.



Кондиционер в режиме дежурного отопления постоянно поддерживает температуру в помещении не ниже +8°C.



Благодаря электроприводу вертикальных и горизонтальной жалюзи возможно управлять воздушным потоком в 4-х направлениях с пульта ДУ



Внешний блок оснащен защитной крышкой вентиляторов, предохраняющей их от повреждений и воздействия окружающей среды, а также придавая наружному блоку эстетичный внешний вид

📝 Функциональность и комфорт

Новинка 2023г. Серия Q Fresh, еще одна модель, созданная в центре исследований и разработок в Японии заводом AUX. Кондиционер обладает мощной начинкой, обеспечивает в помещении всегда свежий, насыщенный кислородом воздух, без сквозняков. В сплит системе используется уникальная 5-ти ступенчатая подача воздуха, благодаря которой, кондиционер мягко и тихо рассеивает воздух через микропоры высокой плотности со скоростью 0.1м/с, создавая приятное ощущение.



Техническая информация

Серия Q Fresh Inverter R32 220-240В 50Гц

Внутренний блок		ASW-H09A4 /QF-R2DI	ASW-H12A4 /QF-R2DI
Наружный блок		AS-H09A4 /QF-R2DI	AS-H12A4 /QF-R2DI
Производительность (охлаждение)	кВт	2,75 (0,6-3,8)	3,6 (0,8-4,2)
Производительность (обогрев)	кВт	3,0 (0,6-3,8)	3,8 (1,0-4,2)
Потребляемая мощность (охл.)	кВт	0,78 (0,1-1,6)	1,12 (0,1-1,6)
Потребляемая мощность (обогрев)	кВт	0,83 (0,3-1,6)	1,05 (0,3-1,6)
Рабочий ток (охлаждение)	А	3,8 (0,7-7,8)	5,2 (0,7-7,8)
Рабочий ток (обогрев)	А	4,5 (1,5-8,0)	5,5 (1,5-8,0)
Энергоэффективность (SEER/SCOP)		7,1/4,0	6,8/4,0
Расход воздуха	м³/час	600/570/520/470	600/570/520/470
Уровень шума (внутр./наружный)	дБ (А)	21-29-33-38-42/52	21-29-33-38-42/52
Размеры внутр. блока (Ш×В×Г)	мм	960×305×219	960×305×219
Размеры нар. блока (Ш×В×Г)	мм	705×530×279	705×530×279
Вес нетто (внутр./наружный блок)	кг	11,5/22,5	11,5/22,5
Диаметр труб (жидкость/газ)	мм	6,35/9,52	6,35/9,52
Максимальная длина трасс	м	20	20
Максимальный перепад высот	м	10	10
Диап. раб. темпер. (охлажд./обогр.)	°С	16~49/-15~30	16~49/-15~30
Диам. воздуховода приточного	мм	46	46
Длина воздуховода приточного	м	2	2

Серия Q Fresh Inverter

Внутренние блоки

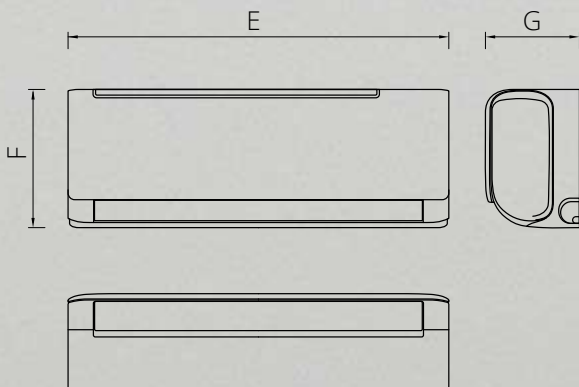

Модель	Е, мм	Г, мм	диам. труб (жидк.)	диам. труб (газ)	диам. труб (дрен.)	Вес, кг	max L _м	ΔH, м
ASW-H09A4/QF-R2DI	864	207	6,35	9,52	DN16	11,5	20	10
ASW-H12A4/QF-R2DI	864	207	6,35	9,52	DN16	11,5	20	10

Модель	A	C	D	E	H	Вес, кг
AS-H09A4/QF-R2DI	705	279	480	279	530	22,5
AS-H12A4/QF-R2DI	705	279	480	279	530	22,5

Наружные блоки



Схема подключения Q Fresh inverter



J-series. Флагман без компромиссов

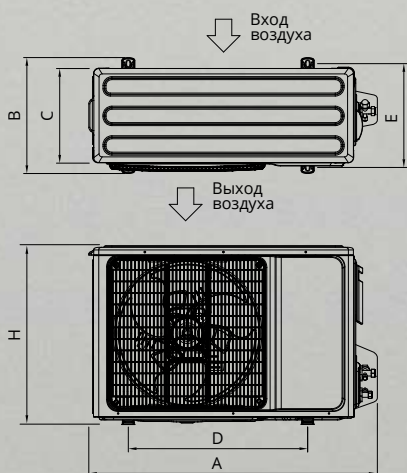
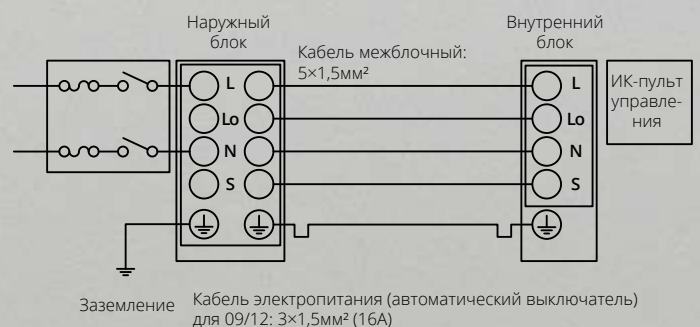

Инновационная система самоочистки «Self-cleaning Plus», в отличие от аналогичных решений, обеспечивает комплексную очистку как внутреннего, так и наружного блока. Теплообменник самоочищается путём замораживания и размораживания, это предотвращает попадание бактерий и пыли в помещение, обеспечивая более здоровый воздух. DC-инверторный двигатель автоматически переключает вращение вентилятора в обратную сторону для удаления пыли с теплообменника наружного блока.



Запатентованная система со съёмной панелью сводит к минимуму ошибки при монтаже внутреннего блока и снижает трудозатраты на 10%.



Мощность воздушного потока увеличена на 15% благодаря новому аэродинамическому профилю крыльчатки вентилятора.

«Progressive Inverter» – передовые технологии климата. За счет возможности обеспечить стабильную работу компрессора при крайне низкой частоте вращения в 1Гц, достигается максимальная энергоэффективность, что экономит эксплуатационные затраты в 5 раз. Ниже мы разберём технологии, и расскажем, как они работают.



Кондиционер в режиме ожидания потребляет всего 0.3Вт энергии, что благоприятно сказывается на окружающей среде и экономит бюджет.



Новая инверторная технология, решает проблему вибрации компрессора и обеспечивает его стабильную работу при крайне низкой частоте вращения в 1 Гц. При работе на минимальных оборотах компрессора, кондиционер потребляет всего 45 Вт – это меньше, чем обычная электрическая лампочка.



Сплит система J серии, обладает улучшенными качествами работы при низких температурах. Подогрев поддона наружного блока позволяет системе сохранять работоспособность в режиме обогрева при температуре наружного воздуха до -20°C.



Функция «Интеллектуальная разморозка» включает оттаивание теплообменника только по необходимости, что увеличивает эффективность отопления при низкой температуре до 20%.

Бытовые инверторные сплит-системы. Серия J Black Progressive Inverter

WiFi

Удалённое управление (в комплекте)

R32

Фреон нового поколения

4D

Воздушный поток

5

Лет гарантии

21 дБ

Низкий уровень шума



Чёрный

☆ Флагман без компромиссов. Фреон R32

Черная глянцевая поверхность. Абсолютно заслуженный лидер даст фору любому японскому бренду по своей функциональности, надежности и производительности.



В режиме «Silent» кондиционер работает с уровнем шума от 21дБ. Идеально подходит для спальни и детских комнат.



Wi-Fi модуль нового поколения в комплекте. Управление климатом в Вашем доме из любого места.



Фильтр высокой очистки PM 2.5 в комплекте. Новейшая система очистки воздуха в помещении.



Покрытие «Gold Fin» лучше отвод конденсата с поверхности теплообменника, повышенная коррозионная стойкость и производительность.

📝 Функциональность и комфорт

Кондиционер серии J Black от немецкой дизайн студии имеет эксклюзивный современный дизайн с черной зеркальной поверхностью, содержит множество передовых технологий в климатической технике. Инновационная система самоочистки «Self-cleaning» в отличие от аналогичных решений, обеспечивает комплексную очистку как внутреннего, так и наружного блока, новая инверторная технология «Progressive Inverter» позволяющая кондиционеру при работе на минимальных оборотах потреблять всего 45 Ватт- это меньше, чем обычная электрическая лампочка.

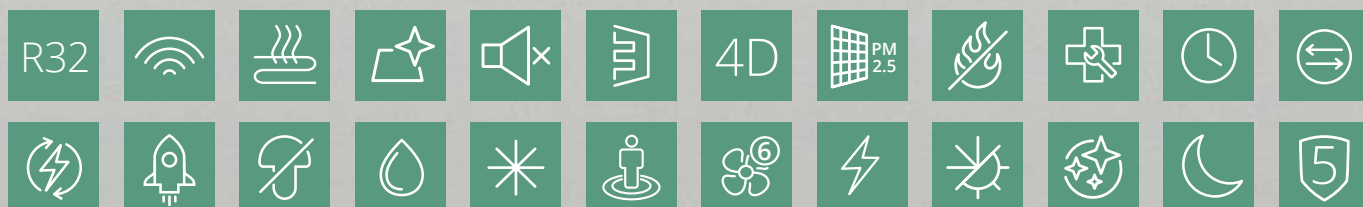

Техническая информация

Серия J Black R32 220-240В 50Гц

Внутренний блок		ASW-H09B4 /JD-R2DI	ASW-H12B4 /JD-R2DI
Наружный блок		AS-H09B4 /JD-R2DI	AS-H12B4 /JD-R2DI
Производительность (охлаждение)	кВт	2,7 (0,6-3,8)	3,5 (0,8-4,1)
Производительность (обогрев)	кВт	3,0 (0,8-4,2)	3,8 (1,0-4,2)
Потребляемая мощность (охл.)	кВт	0,8 (0,1-1,6)	1,0 (0,1-1,6)
Потребляемая мощность (обогрев)	кВт	0,83 (0,3-1,6)	1,0 (0,3-1,6)
Рабочий ток (охлаждение)	А	3,8 (0,7-7,8)	5,2 (0,7-7,8)
Рабочий ток (обогрев)	А	4,0 (1,5-8,0)	4,7 (1,5-8,0)
Энергоэффективность (EER/COP)		3,38/3,61	3,21/3,6
Расход воздуха	м³/час	600/550/500/400	600/550/500/400
Уровень шума (внутр./наружный)	дБ (А)	21-30-34-39-43/50	21-30-34-39-43/50
Размеры внутр. блока (Ш×В×Г)	мм	792×292×201	792×292×201
Размеры нар. блока (Ш×В×Г)	мм	730×545×285	730×545×285
Вес нетто (внутр./наружный блок)	кг	8,5/25	8,5/25
Диаметр труб (жидкость/газ)	мм	6,35/9,52	6,35/9,52
Максимальная длина трасс	м	20	20
Максимальный перепад высот	м	10	10
Диап. раб. темпер. (охлажд./обогр.)	°С	16-49/-20-30	16-49/-20-30

Примечания:

- Вышеуказанные конструкционные решения и спецификации подлежат изменению без предварительного уведомления, вследствие усовершенствования продукта.
- Информация об уровне шума отражает уровень в безэховой камере.

Серия J Black Progressive Inverter

Внутренние блоки

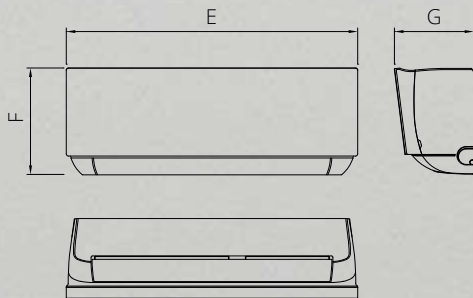

Модель	E, мм	F, мм	G, мм	диам. труб (жидк.)	диам. труб (газ)	диам. труб (дрен.)	Вес, кг	max L, м	ΔH, м
ASW-H09B4/JD-R2DI	792	292	201	6,35	9,52	DN16	8,5	20	10
ASW-H12B4/JD-R2DI	792	292	201	6,35	9,52	DN16	8,5	20	10

Модель	A	B	C	D	E	H	Вес, кг
AS-H09B4/JD-R2DI	797	317	285	540	289	545	25,0
AS-H12B4/JD-R2DI	797	317	285	540	289	545	25,0

Наружные блоки



Схема подключения серия J Black Progressive Inverter



Бытовые инверторные сплит-системы. Серия J Progressive Inverter

WiFi

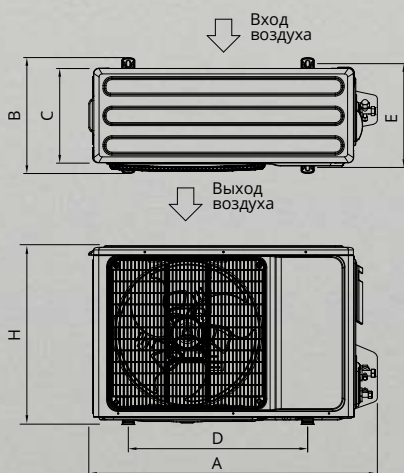
Удалённое управление (в комплекте)

R32

Фреон нового поколения

4D

Воздушный поток

5

Лет гарантии

21 дБ

Низкий уровень шума



Белый

★ Флагман без компромиссов. Фреон R32

Матовый корпус – гармония в совершенстве. Абсолютно заслуженный лидер даст фору любому японцу по своей функциональности, надежности и производительности.



В режиме «Silent» кондиционер работает с уровнем шума от 21дБ. Идеально подходит для спальни и детских комнат.



Wi-Fi модуль нового поколения в комплекте. Управление климатом в Вашем доме из любого места.



Фильтр высокой очистки PM 2.5 в комплекте. Новейшая система очистки воздуха в помещении.



Внешний блок оснащен защитной крышкой вентиляторов, предохраняющей их от повреждений и воздействия окружающей среды. Так же крышка придает наружному блоку эстетичный внешний вид.

📝 Функциональность и комфорт

Флагман бытовой линейки кондиционеров AUX от немецкой дизайн студии имеет матовую поверхность-модный тренд в современном интерьере. Поглощая свет, такая поверхность не бликует, то есть не является дополнительным световым раздражителем, что создаёт комфортную и уютную обстановку. Содержит множество передовых технологий в климатической технике. Инновационная система самоочистки «Self-cleaning» в отличие от аналогичных решений, обеспечивает комплексную очистку как внутреннего, так и наружного блока, новая инверторная технология «Progressive Inverter» позволяющая кондиционеру при работе на минимальных оборотах потреблять всего 45 Ватт- это меньше, чем обычная электрическая лампочка.

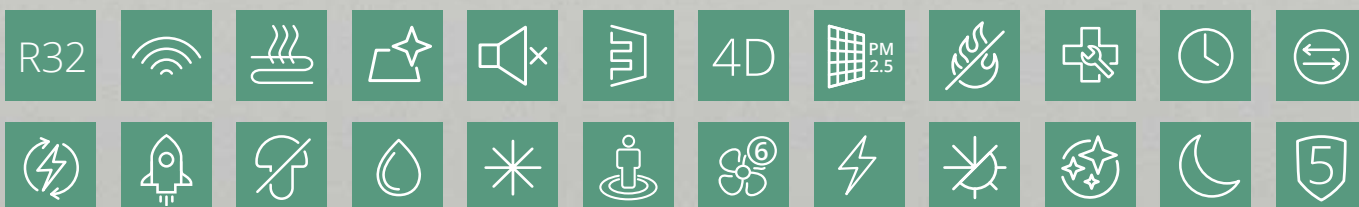

Техническая информация

Серия J R32 220-240В 50Гц

Внутренний блок		ASW-H09A4 /JD-R2DI [v1]	ASW-H12A4 /JD-R2DI [v1]	ASW-H18A4 /JD-R2DI [v1]	ASW-H24A4 /JD-R2DI [v1]
Наружный блок		AS-H09A4 /JD-R2DI [v1]	AS-H12A4 /JD-R2DI [v1]	AS-H18A4 /JD-R2DI [v1]	AS-H24A4 /JD-R2DI [v1]
Производительность (охлаждение)	кВт	2,7 (0,6-3,8)	3,5 (0,8-4,1)	5,3 (1,3-5,9)	7,2 (1,8-7,4)
Производительность (обогрев)	кВт	3,0 (0,8-4,2)	3,8 (1,0-4,2)	5,6 (1,3-6,0)	7,2 (1,8-8,0)
Потребляемая мощность (охл.)	кВт	0,8 (0,1-1,6)	1,09 (0,1-1,6)	1,58 (0,29-2,1)	2,2 (0,23-2,7)
Потребляемая мощность (обогрев)	кВт	0,83 (0,3-1,6)	1,05 (0,3-1,6)	1,55 (0,25-1,8)	1,99 (0,23-2,5)
Рабочий ток (охлаждение)	А	3,8 (0,7-7,8)	5,2 (0,7-7,8)	7,5 (2,2-9,3)	10,0 (1,0-12,0)
Рабочий ток (обогрев)	А	4,0 (1,5-8,0)	4,7 (1,5-8,0)	7,0 (2,0-8,0)	8,9 (1,0-11,0)
Энергоэффективность (EER/COP)		3,38/3,61	3,21/3,6	3,35/3,61	3,27/3,61
Расход воздуха	м³/час	600/550/500/400	600/550/500/400	850/730/650/550	1150/1010/870
Уровень шума (внутр./наружный)	дБ (А)	21-30-34-39-43/50	21-30-34-39-43/50	27-35-40-45-47/54	28-36-41-46-48/58
Размеры внутр. блока (Ш×В×Г)	мм	792×292×201	792×292×201	940×316×224	1132×330×232
Размеры нар. блока (Ш×В×Г)	мм	730×545×285	730×545×285	800×545×315	900×700×350
Вес нетто (внутр./наружный блок)	кг	8,5/25	8,5/25	11,5/35	14/45
Диаметр труб (жидкость/газ)	мм	6,35/9,52	6,35/9,52	6,35/12,7	6,35/15,88
Максимальная длина трасс	м	20	20	25	25
Максимальный перепад высот	м	10	10	15	15
Диап. раб. темпер. (охлажд./обогр.)	°С	16-49/-20-30	16-49/-20-30	16-49/-20-30	16-49/-20-30

Примечания:

1. Вышеуказанные конструкционные решения и спецификации подлежат изменению без предварительного уведомления, вследствие усовершенствования продукта.
2. Информация об уровне шума отражает уровень в безэховой камере.

Серия J Progressive Inverter

Внутренние блоки

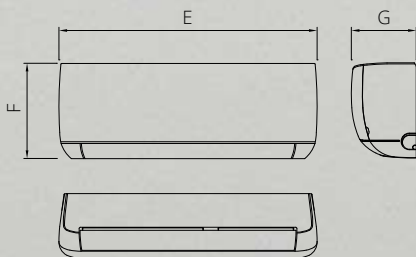

Модель	E, мм	F, мм	G, мм	диам. труб (жидк.)	диам. труб (газ)	диам. труб (дрен.)	Вес, кг	max L, м	ΔН, м
ASW-H09A4/JD-R2DI [v1]	792	292	201	6,35	9,52	DN16	8,5	20	10
ASW-H12A4/JD-R2DI [v1]	792	292	201	6,35	9,52	DN16	8,5	20	10
ASW-H18A4/JD-R2DI [v1]	940	316	224	6,35	12,7	DN16	11,5	25	15
ASW-H24A4/JD-R2DI [v1]	1132	330	232	6,35	15,88	DN16	14,0	25	15

Модель	A	B	C	D	E	H	Вес, кг
AS-H09A4/JD-R2DI [v1]	797	317	285	540	289	545	25,0
AS-H12A4/JD-R2DI [v1]	797	317	285	540	289	545	25,0
AS-H18A4/JD-R2DI [v1]	872	353	315	546	325	545	35,0
AS-H24A4/JD-R2DI [v1]	950	388	350	632	355	700	45,0

Наружные блоки



Схема подключения серия J Inverter



Q-series. Настоящее японское качество

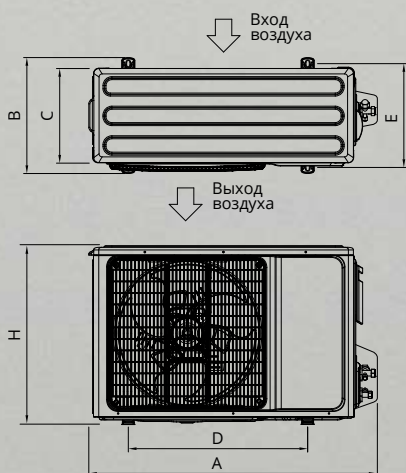
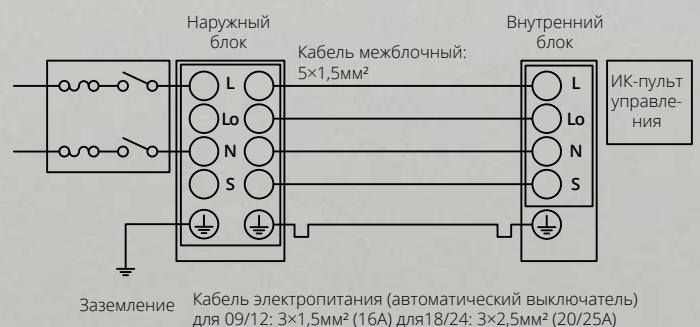

Q серия первый кондиционер разработанный в совместной лаборатории инверторных технологий AUX и Mitsubishi Electric в центре исследований и разработок в Японии. Серия Q - это мощная, современная система с компрессором нового поколения, качественной очисткой воздуха и многими другими инновациями присущими передовым технологиям Японских разработок.



R32

Современный, озонобезопасный, экологичный, фреон R32. Улучшает показатели эффективности работы системы до 7%.



Крыльчатка вентилятора внутреннего блока имеет увеличенный диаметр 106 мм, что позволяет достичь непревзойденно низких показателей шума при сохранении высокой интенсивности воздушного потока.



Интеллектуальное энергопотребление. Пользователи могут установить уровень ожидаемого энергопотребления в течение заданного периода времени при помощи приложения на телефоне, и кондиционер автоматически отрегулирует мощность после включения.

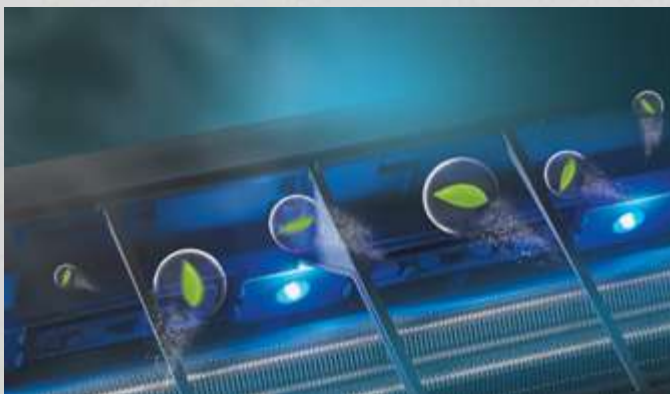

УФ-излучатель (UVC). Система мощных ультрафиолетовых светодиодов использует лучи длиной 400 нм, которые проникают в биологические клетки, разрушая их, в результате чего вирус или бактерии погибают, а воздух становится чистым и здоровым.



Новейшие разработки позволили добиться высокой надежности и производительности компрессоров. Кондиционер выходит на режим охлаждения всего за 30 секунд, а на обогрев всего за 60 сек.



Функция «Высокотемпературная самоочистка». В режиме самоочистки, внутренний блок очищается от пыли и грязи, после чего теплообменник нагревается до 57°C и поддерживает такую температуру 30 минут. Достигается эффект стерилизации. Эффективность инактивации вирусов и бактерий достигает 99,9%. Не нужно прикладывать никаких усилий прибор все сделает за вас!



Увлажнение теплообменника



Обмерзание теплообменника



Оттаивание и продувка



Стерилизация при +57°C в течение 30 мин

Бытовые инверторные сплит-системы. Серия Q Smart Inverter

WiFi

Удалённое управление (в комплекте)

R32

Фреон нового поколения

UVC

Антибактериальная лампа

4D

Воздушный поток

21_{дБ}

Низкий уровень шума



Белый

☆ Совершенно новый. Уникально тихий Q inverter R32



В режиме «Silent» кондиционер работает с уровнем шума от 21дБ. Идеально подходит для спальни и детских комнат.



Wi-Fi модуль нового поколения в комплекте. Управление климатом в Вашем доме из любого места.

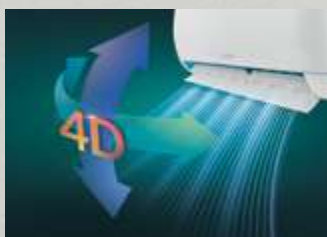

Благодаря электроприводу вертикальных и горизонтальной жалюзи возможно управлять воздушным потоком в 4-х направлениях с пульта ДУ



Кондиционер обладает высоким классом энергоэффективности A++

✍️ Функциональность и комфорт

Q серия - первый кондиционер разработанный в совместной лаборатории инверторных технологий AUX и Mitsubishi Electric в центре исследований и разработок в Японии. Оборудование AUX уже зарекомендовало себя на рынке РФ, как надежная техника с инновационным подходом к решению проблем энергосбережения. Преимуществом инверторной сплит системы является быстрый выход на режим (охлаждение 30 сек, обогрев 60 сек), низкое энергопотребление, отсутствие пусковых токов, комфортный уровень шума. Серия Q имеет ряд преимуществ, таких как: УФ-излучатель (UVC) уничтожает до 99,2% вирусов и бактерий, 4-х этапная высокотемпературная очистка теплообменника внутреннего блока, легкий доступ к плате управления для службы сервиса, феноменально низкий уровень шума (от 21дБ), улучшенное распределение воздушного потока за счет новой конструкции вентилятора.



Техническая информация

Серия Q Inverter R32 220-240В 50Гц

Внутренний блок		ASW-H09A4 /HA-R2DI	ASW-H12A4 /HA-R2DI	ASW-H18A4 /HA-R2DI
Наружный блок		AS-H09A4 /HA-R2DI	AS-H12A4 /HA-R2DI	AS-H18A4 /HA-R2DI
Производительность (охлажд.)	кВт	2,7 (0,6-3,8)	3,5 (0,8-4,1)	5,4 (1,39-5,9)
Производительность (обогрев)	кВт	3,0 (0,8-4,2)	3,8 (1,0-4,1)	5,6 (1,3-6,0)
Потребляемая мощность (охл.)	кВт	0,8 (0,1-1,6)	1,18 (0,1-1,6)	1,68 (0,35-2,1)
Потребляемая мощность (обогр.)	кВт	0,85 (0,3-1,6)	1,1 (0,3-1,6)	1,55 (0,25-1,8)
Рабочий ток (охлаждение)	А	3,8 (0,7-7,8)	5,6 (0,7-7,8)	7,5 (2,2-9,3)
Рабочий ток (обогрев)	А	4,1 (1,5-8,0)	4,9 (1,5-8,0)	7 (2,0-8,0)
Энергоэффективность (SEER/SCOP)		6,1/5,1	6,1/5,1	3,21 (EER)/3,60 (COP)
Расход воздуха	м³/час	600/550/500/400	600/550/500/400	850/730/650/550
Уровень шума (внутр./наружный)	дБ (А)	21-29-33-38-42/51	21-29-33-38-42/51	27-34-39-44-47/55
Размеры внутр. блока (Ш×В×Г)	мм	761×295×200	761×295×200	960×316×212
Размеры нар. блока (Ш×В×Г)	мм	705×530×279	705×530×279	785×555×300
Вес нетто (внутр./наружный блок)	кг	8,5/22,5	8,5/22,5	11,0/28,0
Диаметр труб (жидкость/газ)	мм	6,35/9,52	6,35/9,52	6,35/12,7
Максимальная длина трасс	м	20	20	25
Максимальный перепад высот	м	10	10	15
Диап. раб. темпер. (охлажд./обогр.)	°С	16-49/-15-30	16-49/-15-30	16-49/-15-30

Серия Q Inverter

Внутренние блоки

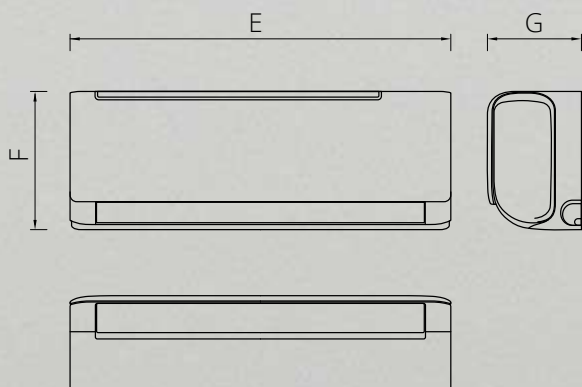

Модель	Е, мм	Г, мм	диам. труб (жидк.)	диам. труб (газ)	диам. труб (дрен.)	Вес, кг	max L _м	ΔH, м
ASW-H09A4 /HA-R2DI	761	200	6,35	9,52	DN16	8,5	20	10
ASW-H12A4 /HA-R2DI	761	200	6,35	9,52	DN16	8,5	20	10
ASW-H18A4 /HA-R2DI	960	212	6,35	12,7	DN16	11	25	15

Модель	A	B	C	D	E	H	Вес, кг
AS-H09A4/HA-R2DI	775	300	260	480	279	530	22,5
AS-H12A4/HA-R2DI	760	300	260	480	279	530	22,5
AS-H18A4/HA-R2DI	850	300	285	545	310	555	28

Наружные блоки



Схема подключения Q inverter



Бытовые инверторные сплит-системы. Серия Q Light Inverter

WiFi Удалённое управление (опция)

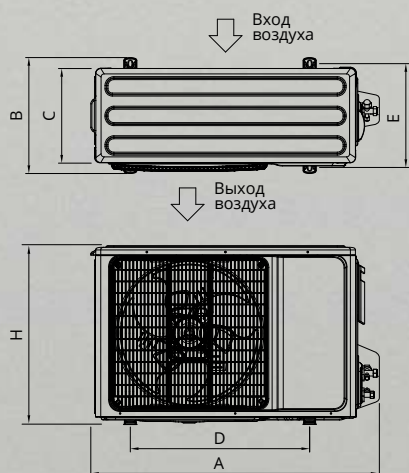
+57°C Высокотемпературная самоочистка

4D Воздушный поток

21 дБ Низкий уровень шума



Белый

★ Надежен не только в жару, но и в холод.



В режиме «Silent» кондиционер работает с уровнем шума от 21дБ. Идеально подходит для спальни и детских комнат.



Внешний блок оснащен защитной крышкой вентиля, предохраняющей их от повреждений и воздействия окружающей среды. Так же крышка придает наружному блоку эстетичный внешний вид.



Благодаря электроприводу вертикальных и горизонтальной жалюзи возможно управлять воздушным потоком в 4-х направлениях с пульта ДУ



Легкий доступ к плате управления для службы сервиса.

📝 Функциональность и комфорт

Серия Q light - это бюджетная версия Q inverter R32. Для тех кому нужен надежный кондиционер без лишних опций. Мы убрали из серии премиальные опции, такие как UVC лампа, встроенный Wi-Fi и заменили фреон R32 на более популярный в России R410. Получилась современная бюджетная модель с инновационным подходом к решению проблем энергосбережения. Особое внимание было уделено шуму внутреннего блока, крыльчатка вентилятора внутреннего блока имеет увеличенный диаметр 106 мм, что позволяет достичь непревзойденно низких показателей шума при сохранении высокой интенсивности воздушного потока.



Техническая информация

Серия Q Light Inverter R410A 220-240В 50Гц

Внутренний блок		ASW-H07A4 /QH-R1DI	ASW-H09A4 /QH-R1DI	ASW-H12A4 /QH-R1DI	ASW-H18A4 /QH-R1DI	ASW-H24A4 /QH-R1DI
Наружный блок		AS-H07A4 /QH-R1DI	AS-H09A4 /QH-R1DI	AS-H12A4 /QH-R1DI	AS-H18A4 /QH-R1DI	AS-H24A4 /QH-R1DI
Производительность (охлажд.)	кВт	2,2 (1,15-2,85)	2,65 (1,0-2,8)	3,55 (0,8-4,1)	5,1 (1,3-5,3)	6,8 (1,7-7,1)
Производительность (обогрев)	кВт	2,35 (0,95-3,25)	2,75 (0,8-3,2)	3,65 (1,0-4,2)	5,35 (1,3-5,4)	6,9 (1,4-7,1)
Потребляемая мощность (охл.)	кВт	0,68 (0,28-1,07)	0,82 (0,4-1,2)	1,09 (0,1-1,6)	1,59 (0,35-1,7)	2,09 (0,56-2,7)
Потребляемая мощность (обогр.)	кВт	0,65 (0,1-1,15)	0,74 (0,3-1,3)	1,01 (0,3-1,6)	1,47 (0,3-1,6)	1,88 (0,45-2,6)
Рабочий ток (охлаждение)	А	3,5 (1,5-6,5)	3,7 (2,0-5,2)	5,5 (0,7-7,8)	7,0 (1,8-7,5)	9,2 (3,0-11,8)
Рабочий ток (обогрев)	А	3,4 (1,8-7,3)	3,44 (2,0-5,8)	5,0 (1,5-8,0)	6,5 (1,5-7,2)	8,3 (2,1-11,3)
Энергоэффективность (EER/COP)		3,21/3,62	3,21/3,68	3,261/3,61	3,21/3,64	3,25/3,67
Расход воздуха	м³/час	430	430	550	850	900
Уровень шума (внутр./наружный)	дБ (А)	21-29-33-38-42/53	21-29-33-38-42/53	21-29-33-38-42/53	27-34-39-44-47/53	28-36-41-46-48/55
Размеры внутр. блока (Ш×В×Г)	мм	700×280×187	700×280×187	755×300×198	955×315×225	1085×326×230
Размеры нар. блока (Ш×В×Г)	мм	650×460×240	650×460×240	650×460×240	785×555×280	888×670×320
Вес нетто (внутр./наружный блок)	кг	7,7/23	7,7/26,6	8,5/27,8	10,5/36	11,0/41
Диаметр труб (жидкость/газ)	мм	6,35/9,52	6,35/9,52	6,35/9,52	6,35/12,7	6,35/15,88
Максимальная длина трасс	м	20	20	20	25	25
Максимальный перепад высот	м	10	10	15	15	15
Диап. раб. темпер. (охлажд./обогр.)	°С	16-48/-15-32	16-48/-15-32	16-48/-15-32	16-48/-15-32	16-48/-15-32

Серия Q Light Inverter

Внутренние блоки

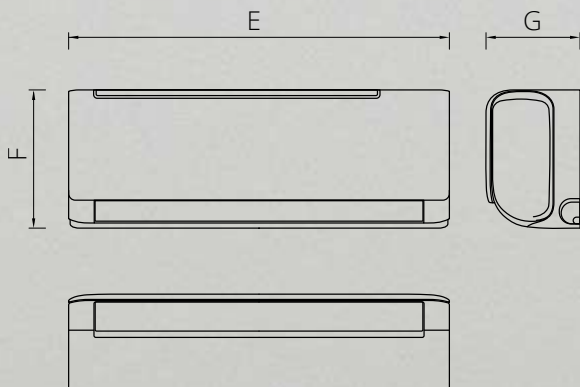

Модель	E, мм	F, мм	G, мм	диам. труб (жидк.)	диам. труб (газ) (дрен.)	диам. труб (дрен.)	Вес, кг	max L, м	ΔH, м
ASW-H07A4/QH-R1DI	700	280	187	6,35	9,52	DN16	7,7	20	10
ASW-H09A4/QH-R1DI	700	280	187	6,35	9,52	DN16	7,7	20	10
ASW-H12A4/QH-R1DI	755	300	198	6,35	9,52	DN16	8,5	20	15
ASW-H18A4/QH-R1DI	955	315	225	6,35	12,7	DN16	10,5	25	15
ASW-H24A4/QH-R1DI	1085	326	230	6,35	15,88	DN16	11,0	25	15

Модель	A	B	C	D	E	H	Вес, кг
AS-H07A4/QH-R1DI	650+60+20	278	230	480	252	460	23,0
AS-H09A4/QH-R1DI	650+60+20	276	230	480	252	460	26,6
AS-H12A4/QH-R1DI	650+60+20	279	230	480	252	460	27,8
AS-H18A4/QH-R1DI	785+70+20	350	280	545	315	555	36,0
AS-H24A4/QH-R1DI	888+65+20	388	320	630	352	670	41,0

Наружные блоки



Схема подключения Q Light Inverter



Бытовые инверторные сплит-системы. Серия FP Inverter

WiFi

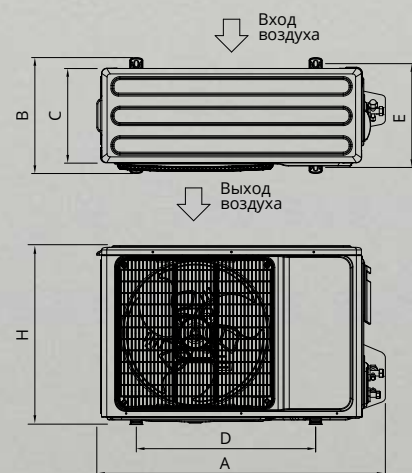
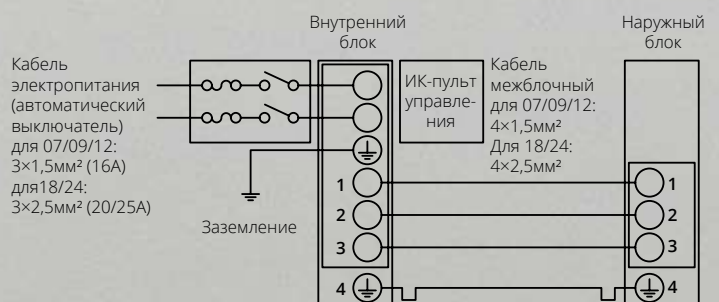
Удалённое управление (опция)

St

Расширенный диапазон рабочего напряжения 130-270В

iFeel

Функция контроля климата

4D

Воздушный поток



Белый

☆ Доступный инвертор - серия Prime

Надежная техника 0,01% сервисных обращений в год. Качественный и надежный DC inverter имеет повышенную надежность и пониженный уровень шума. Простое и эффективное решение для создания комфортного климата в помещении.



Кондиционер продолжит стабильно работать даже при перепадах напряжения от 130В до 270В.



Функция «Дисплей мираж». Позволяет скрывать дисплей в выключенном состоянии на корпусе внутреннего блока.

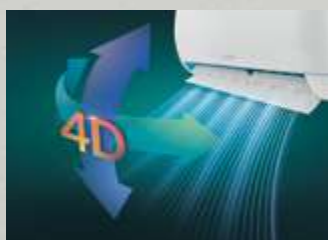

Благодаря электроприводу вертикальных и горизонтальной жалюзи возможно управлять воздушным потоком в 4-х направлениях с пульта ДУ



Функция «Антисквозняк». Автоматически регулирует скорость вентилятора при работе на обогрев, позволяя избежать дискомфорта вызванного потоком холодного воздуха. Вентилятор выходит на заданную скорость только после прогрева теплообменника.

📝 Функциональность и комфорт

Доступный инвертор серии FP. Данная модель предлагает простое и эффективное решение для создания комфортного климата в помещении: низкое энергопотребление и минимальный уровень шума 24 дБ. В кондиционере предусмотрена опция 4D обдув, позволяющая с пульта ДУ менять положение жалюзи, распределяя объем воздуха по всему помещению.



Техническая информация

Серия Prime Inverter R410A 220-240В 50Гц

Внутренний блок		ASW-H07A4 /FP-R1DI	ASW-H09A4 /FP-R1DI	ASW-H12A4 /FP-R1DI	ASW-H18A4 /FP-R1DI	ASW-H24A4 /FP-R1DI
Наружный блок		AS-H07A4 /FP-R1DI	AS-H09A4 /FP-R1DI	AS-H12A4 /FP-R1DI	AS-H18A4 /FP-R1DI	AS-H24A4 /FP-R1DI
Производительность (охлажд.)	кВт	2,2 (1,3-3,0)	2,65 (1,45-3,2)	3,2 (1,4-3,52)	5,0 (1,8-5,2)	6,7 (1,7-7,1)
Производительность (обогрев)	кВт	2,3 (1,35-3,3)	2,7 (1,4-3,3)	3,5 (1,1-3,75)	5,1 (1,8-5,3)	6,8 (1,4-7,1)
Потребляемая мощность (охл.)	кВт	0,68 (0,16-0,95)	0,82 (0,38-1,35)	0,99 (0,45-1,5)	1,548 (0,55-2,1)	2,07 (0,56-2,7)
Потребляемая мощность (обогр.)	кВт	0,637 (0,27-0,88)	0,747 (0,38-1,54)	0,97 (0,4-1,35)	1,41 (0,55-2,1)	1,88 (0,45-2,6)
Рабочий ток (охлаждение)	А	2,97 (0,9-4,3)	3,6 (1,5-5,9)	4,33 (2,0-7,5)	6,9 (2,2-10,2)	9,2 (3,0-11,8)
Рабочий ток (обогрев)	А	2,77 (1,6-3,9)	3,25 (1,7-6,7)	4,3 (1,6-7,0)	6,3 (2,2-10,2)	8,3 (2,1-11,3)
Энергоэффективность (EER/COP)		3,21/3,61	3,21/3,61	3,21/3,61	3,23/3,62	3,24/3,62
Расход воздуха	м³/час	420	460	480	880	900
Уровень шума (внутр./наружный)	дБ (А)	24-27-29-33/48	24-27-29-33/50	24-27-29-33/52	29-32-35-38/54	31-34-37-40/55
Размеры внутр. блока (Ш×В×Г)	мм	690×283×199	690×283×199	750×285×200	900×310×225	900×310×225
Размеры нар. блока (Ш×В×Г)	мм	650×455×240	650×455×240	650×455×240	800×545×315	800×545×315
Вес нетто (внутр./наружный блок)	кг	7,7/23	7,7/26,6	8,5/27,8	10,5/36	11/41
Диаметр труб (жидкость/газ)	мм	6,35/9,52	6,35/9,52	6,35/9,52	6,35/12,7	6,35/12,7
Максимальная длина трасс	м	15	15	15	20	20
Максимальный перепад высот	м	5	5	10	10	10
Диап. раб. темпер. (охлажд./обогр.)	°С	16-48/-15-32	16-48/-15-32	16-48/-15-32	16-48/-15-32	16-48/-15-32

Серия Prime Inverter

Внутренние блоки

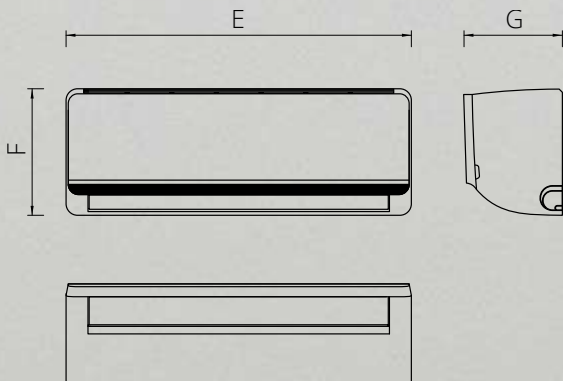

Модель	E, мм	F, мм	G, мм	диам. труб (жидк.)	диам. труб (газ)	диам. труб (дрен.)	Вес, кг	max L, м	ΔH, м
ASW-H07A4/FP-R1DI	690	283	199	6,35	9,52	DN16	7,7	15	5
ASW-H09A4/FP-R1DI	690	283	199	6,35	9,52	DN16	7,7	15	5
ASW-H12A4/FP-R1DI	750	285	200	6,35	9,52	DN16	8,5	15	10
ASW-H18A4/FP-R1DI	900	310	225	6,35	12,7	DN16	10,5	20	10
ASW-H24A4/FP-R1DI	900	310	225	6,35	12,7	DN16	11,0	20	10

Модель	A	B	C	D	E	H	Вес, кг
AS-H07A4/FP-R1DI	650+20+53	278	232	480	253	455	23,0
AS-H09A4/FP-R1DI	650+20+53	278	232	480	253	455	26,6
AS-H12A4/FP-R1DI	650+20+53	270	232	480	250	455	27,8
AS-H18A4/FP-R1DI	800	309	315	480	279	545	36,0
AS-H24A4/FP-R1DI	800	388	315	632	355	545	41,0

Наружные блоки



Схема подключения Prime inverter



Бытовые традиционные сплит-системы. Серия Q On-Off

WiFi

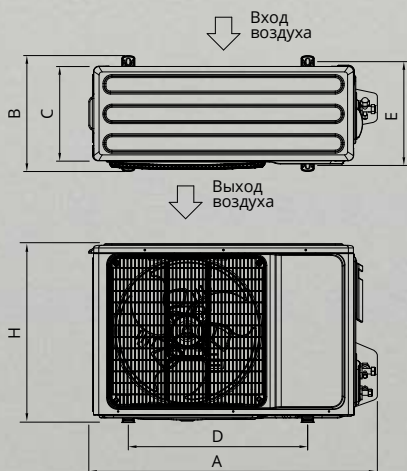
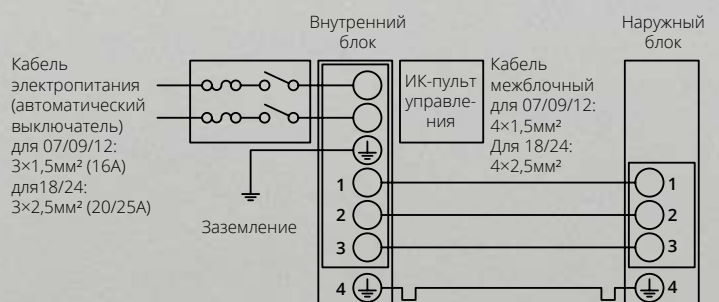
Удалённое управление (в комплекте)

-30°C

Охлаждение при -30°C, (с зимним комплектом)

21 дБ

Низкий уровень шума

4D

Воздушный поток



Белый

☆ Настоящее японское качество

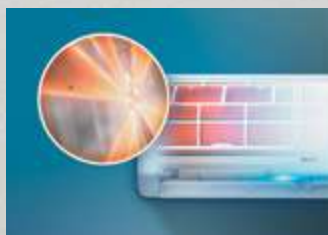

Высокотемпературная стерилизация 57°C убивает вирусы и бактерии с эффективностью 99,9%.



Новый современный и интуитивно понятный пульт дистанционного управления с подсветкой дисплея.



Внешний блок оснащен защитной крышкой вентиля, предохраняющей их от повреждений и воздействия окружающей среды. Так же крышка придает наружному блоку эстетичный внешний вид.



Wi-Fi модуль нового поколения в комплекте. Управление климатом в Вашем доме из любого места.

📝 Функциональность и комфорт

Оборудование AUX уже зарекомендовало себя на рынке РФ, как надежная техника с инновационным подходом к решению проблем энергосбережения. Q серия - первый кондиционер разработанный в совместной лаборатории инверторных технологий AUX и Mitsubishi Electric в центре исследований и разработок в Японии. Результат - мощная, современная система с компрессором нового поколения, качественной очисткой воздуха и многими другими инновациями присущими передовым технологиям Японских разработок.

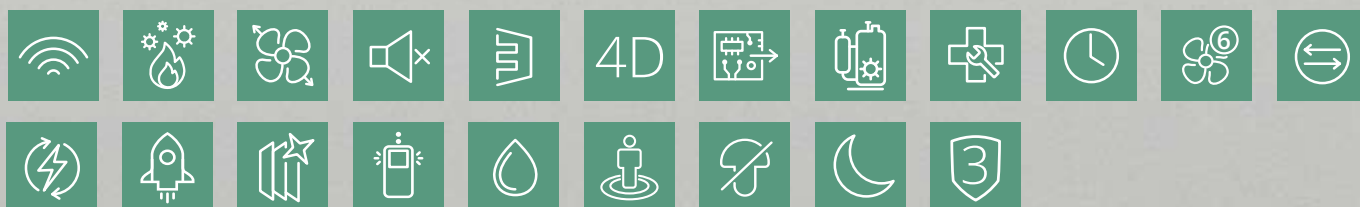

Техническая информация

Серия Q On-Off R410A 220-240В 50Гц

Внутренний блок		ASW-H07A4 /HA-R1	ASW-H09A4 /HA-R1	ASW-H12A4 /HA-R1	ASW-H18A4 /HA-R1	ASW-H24A4 /HA-R1
Наружный блок		AS-H07A4 /HA-R1	AS-H09A4 /HA-R1	AS-H12A4 /HA-R1	AS-H18A4 /HA-R1	AS-H24A4 /HA-R1
Производ-ть (охл./обогрев)	кВт	2,45/2,6	2,65/2,55	3,6/3,6	5,35/5,35	7,0/7,2
Потреб. мощность (охл./обогр.)	кВт	0,76/0,71	0,82/0,7	1,12/0,99	1,66/1,48	2,19/2,0
Рабочий ток (охл./обогр.)	А	3,25/3,12	3,6/3,1	4,9/4,5	7,5/6,8	10,1/9,6
Энергоэфф-ть (EER/COP)		3,22/3,65	3,21/3,61	3,21/3,61	3,21/3,61	3,21/3,61
Расход воздуха	м³/час	600	600	650	900	1250
Уровень шума (внутр./нар.)	дБ (А)	21-29-33-38-42/51	21-29-33-38-42/51	21-29-33-38-42/52	27-34-39-44-47/55	30-38-43-47-50/59
Размеры внутр. блока (Ш×В×Г)	мм	761×295×200	761×295×200	822×295×200	960×316×212	1090×328×227
Размеры нар. блока (Ш×В×Г)	мм	660×500×265	660×500×265	780×545×285	800×545×315	900×700×350
Вес нетто (внутр./наружный)	кг	7,5/24	7,5/24	8,5/27	12,5/37,5	13,5/50,5
Диаметр труб (жидкость/газ)	мм	6,35/9,52	6,35/9,52	6,35/9,52	6,35/12,7	6,35/15,88
Максимальная длина трасс	м	15	15	15	20	20
Макс. перепад высот	м	5	5	10	10	10
Диап. раб. темп. (охл./обогр.)	°С	18-43/-7-24	18-43/-7-24	18-43/-7-24	18-43/-7-24	18-43/-7-24

Серия Q On-Off

Внутренние блоки

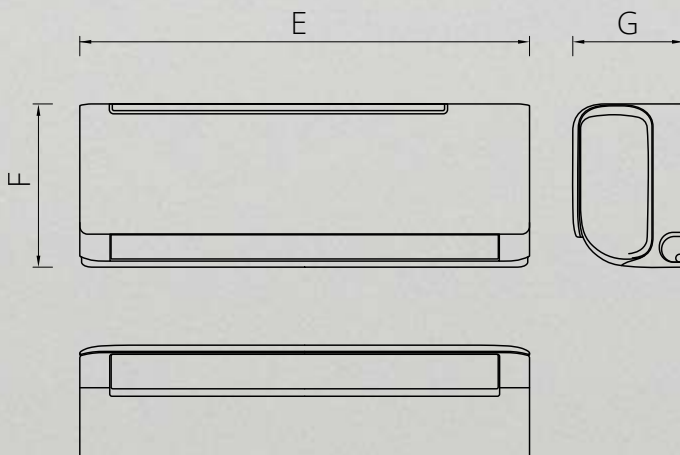

Наружные блоки

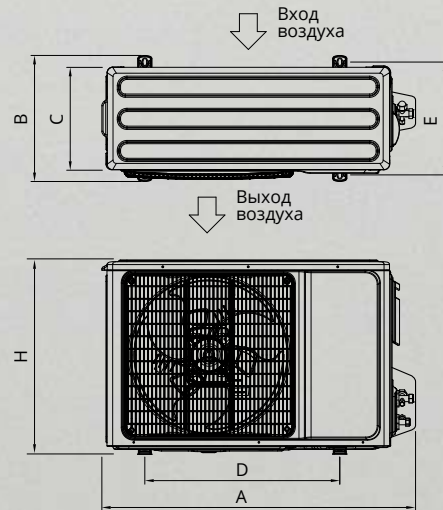

Модель	E, мм	F, мм	G, мм	диам. труб (жидк.)	диам. труб (газ)	диам. труб (дрен.)	Вес, кг	max L, м	ΔH, м	Наружные блоки						
										Модель	A, мм	C, мм	D, мм	E, мм	H, мм	Вес, кг
ASW-H07A4/HA-R1	761	295	200	6,35	9,52	DN16	7,5	15	5	AS-H07A4/HA-R1	710	265	500	260	500	24,0
ASW-H09A4/HA-R1	761	295	200	6,35	9,52	DN16	7,5	15	5	AS-H09A4/HA-R1	710	240	500	260	500	24,0
ASW-H12A4/HA-R1	822	295	200	6,35	9,52	DN16	8,5	15	10	AS-H12A4/HA-R1	810	240	510	270	545	27,0
ASW-H18A4/HA-R1	960	316	212	6,35	12,7	DN16	12,5	20	10	AS-H18A4/HA-R1	860	290	545	315	545	37,5
ASW-H24A4/HA-R1	1090	328	227	6,35	15,88	DN16	13,5	20	10	AS-H24A4/HA-R1	950	310	540	330	700	50,5

Схема подключения серия Q On-Off (07/09/12/18)



Схема подключения серия Q On-Off (24)



Бытовые традиционные сплит-системы. Серия J On-Off

WiFi Удалённое управление (опция)

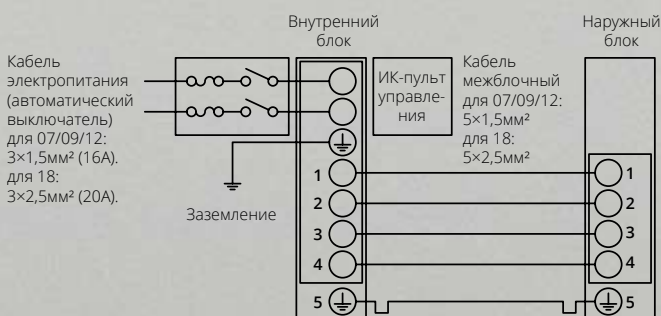
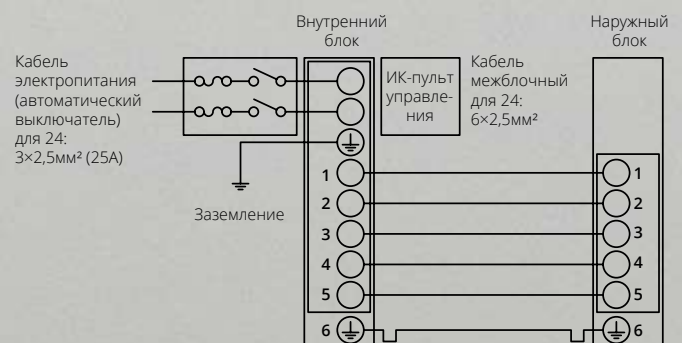
-30°C Охлаждение при -30°C, (с зимним комплектом)

21 дБ Низкий уровень шума

4D Воздушный поток



Белый

☆ Высокое качество по разумной цене

Матовая поверхность внутреннего блока - это модный, современный тренд в интерьере. Поглощая свет, такая поверхность не бликует, то есть не является дополнительным световым раздражителем, что создает комфортную и уютную обстановку.



Бесшумный режим. В режиме «Silent» кондиционер работает с уровнем шума от 21 дБ



Функция «Антисквозняк». Автоматически регулирует скорость вентилятора при работе на обогрев, позволяя избежать дискомфорта вызванного потоком холодного воздуха. Вентилятор выходит на заданную скорость только после прогрева теплообменника.



Внешний блок оснащен защитной крышкой вентилялей, предохраняющей их от повреждений и воздействия окружающей среды. Так же крышка придает наружному блоку эстетичный внешний вид.



Кондиционер способен стабильно работать при -30°C с зимним комплектом. Опция

📝 Функциональность и комфорт

Флагман бытовой линейки кондиционеров AUX уже отлично зарекомендовал себя в инверторной модели. Надежность системы, эффективность, множество передовых технологий высоко оценили как розничные потребители так и профессионалы. Новинка 2022 года - on-off модель, это новое техническое решение, делающее данную модель более доступной.



Техническая информация

Серия J On/Off R410A 220-240В 50Гц

Внутренний блок		ASW-H07A4 /JD-R1	ASW-H09A4 /JD-R1	ASW-H12A4 /JD-R1	ASW-H18A4 /JD-R1	ASW-H24A4 /JD-R1
Наружный блок		AS-H07A4 /JD-R1	AS-H09A4 /JD-R1	AS-H12A4 /JD-R1	AS-H18A4 /JD-R1	AS-H24A4 /JD-R1
Производ-ть (охл./обогрев)	кВт	2,1/2,2	2,7/2,8	3,55/3,65	5,3/5,45	7,0/7,2
Потреб. мощность (охл./обогр.)	кВт	0,65/0,6	0,82/0,72	1,09/0,97	1,62/1,46	2,1/1,97
Рабочий ток (охл./обогр.)	А	2,97/2,77	3,25/2,9	4,7/4,2	7,5/6,2	9,0/8,8
Энергоэф-ть (EER/COP)		3,21/3,61	3,27/3,89	3,26/3,76	3,26/3,73	3,26/3,65
Расход воздуха	м³/час	450	570	570	900	1250
Уровень шума (внутр./нар.)	дБ (А)	21-30-34-39-43/52	21-30-34-39-43/52	21-30-34-39-43/53	27-35-40-45-47/55	28-36-41-46-48/58
Размеры внутр. блока (Ш×В×Г)	мм	792×292×201	792×292×201	792×292×201	940×316×224	997×316×227
Размеры нар. блока (Ш×В×Г)	мм	665×420×280	665×420×280	730×545×285	800×545×315	825×655×310
Вес нетто (внутр./наружный)	кг	8,5/20	7,5/23,5	8,5/29	12/36,5	13,5/42,5
Диаметр труб (жидкость/газ)	мм	6,35/9,52	6,35/9,52	6,35/9,52	6,35/12,7	6,35/15,88
Максимальная длина трасс	м	20	20	20	25	25
Макс. перепад высот	м	10	10	15	15	15
Диап. раб. темп. (охл./обогр.)	°С	18-43/-7-24	18-43/-7-24	18-43/-7-24	18-43/-7-24	18-43/-7-24

Серия J On-Off

Внутренние блоки

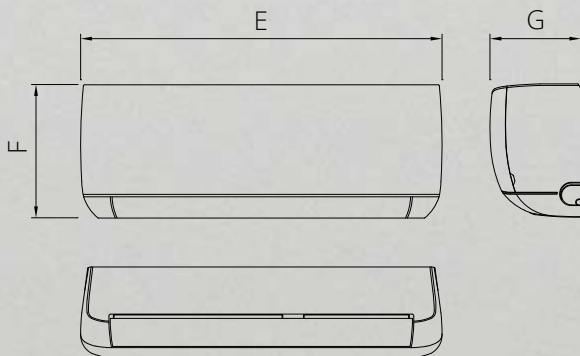

Габаритные размеры

Модель	Е, мм	F, мм	G, мм	диам. труб (жидк.)	диам. труб (газ)	диам. труб (дрен.)	Вес, кг	max L, м	ΔН, м
ASW-H07A4/JD-R1	792	292	201	6,35	9,52	DN16	8,5	20	10
ASW-H09A4/JD-R1	792	292	201	6,35	9,52	DN16	7,5	20	10
ASW-H12A4/JD-R1	792	292	201	6,35	9,52	DN16	8,5	20	15
ASW-H18A4/JD-R1	940	316	224	6,35	12,7	DN16	12,0	25	15
ASW-H24A4/JD-R1	997	316	227	6,35	15,88	DN16	13,5	25	15

Модель	A	B	C	D	E	H	Вес, кг
AS-H07A4/JD-R1	725	312	280	431	286	420	23,5
AS-H09A4/JD-R1	725	312	280	431	286	420	23,5
AS-H12A4/JD-R1	797	317	285	540	289	545	29,0
AS-H18A4/JD-R1	872	353	315	546	325	545	36,5
AS-H24A4/JD-R1	915	370	310	540	337	655	42,5

Наружные блоки



Схема подключения J series On-Off (07/09/12/18)



Схема подключения J series On-Off (24)

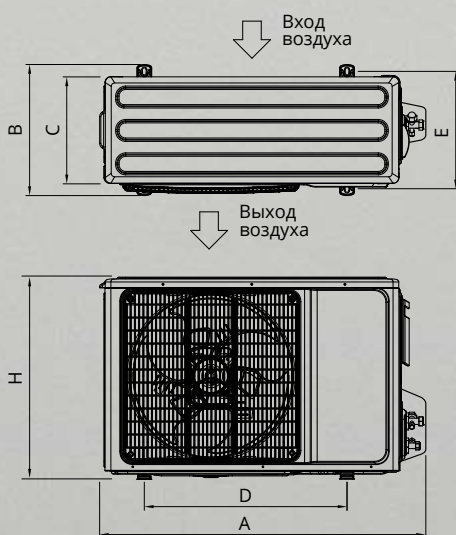

Бытовые традиционные сплит-системы. Серия Q Light On-Off

WiFi

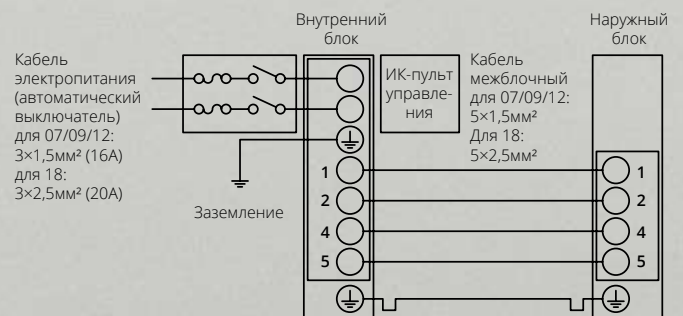
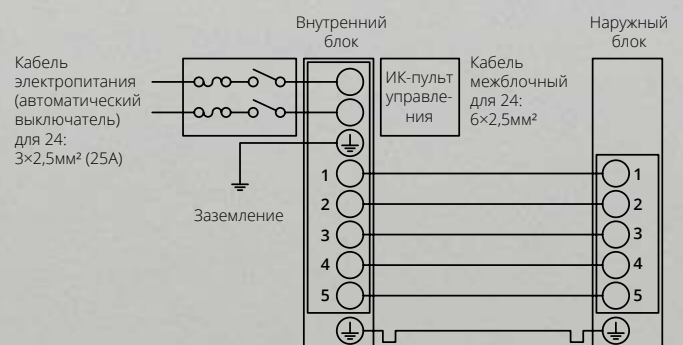
Удалённое управление (опция)

-30°C

Охлаждение при -30°C, (с зимним комплектом)

21 дБ

Низкий уровень шума

4D

Воздушный поток



Белый

☆ Настоящее японское качество

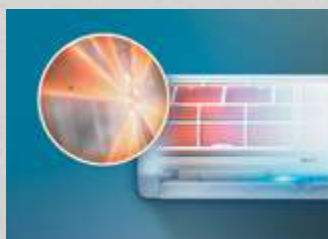

Высокотемпературная стерилизация 57°C убивает вирусы и бактерии с эффективностью 99,9%.



Новый современный и интуитивно понятный пульт дистанционного управления с подсветкой дисплея.



Внешний блок оснащен защитной крышкой вентиляторов, предохраняющей их от повреждений и воздействия окружающей среды. Так же крышка придает наружному блоку эстетичный внешний вид.



4D
Благодаря электроприводу вертикальных и горизонтальной жалюзи возможно управлять воздушным потоком в 4-х направлениях с пульта ДУ

📝 Функциональность и комфорт

Новинка 2023 года серия Q light - это бюджетная версия серии Q. В частности, в ней отсутствует держатель пульта и Wi-Fi модуль, в остальном - это та же мощная, современная система с компрессором нового поколения, качественной очисткой воздуха и многими другими инновациями присущими передовым японским технологиям. Кондиционер разработан в центре исследований и разработок в Японии.

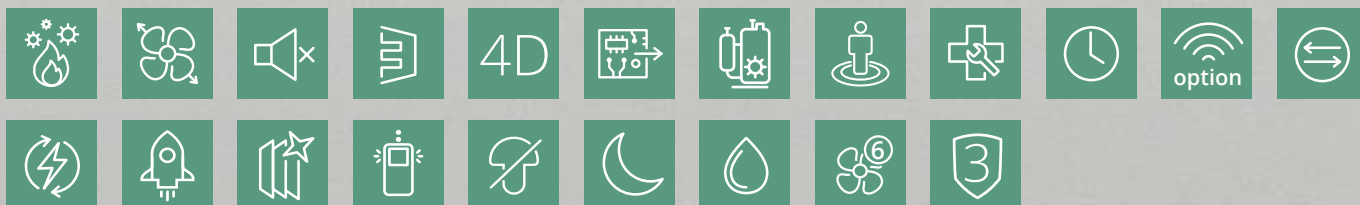

Техническая информация

Серия Q Light On-Off R410A 220-240В 50Гц

Внутренний блок		ASW-H07A4 /QH-R1	ASW-H09A4 /QH-R1	ASW-H12A4 /QH-R1	ASW-H18A4 /QH-R1	ASW-H24A4 /QH-R1
Наружный блок		AS-H07A4 /QH-R1	AS-H09A4 /QH-R1	AS-H12A4 /QH-R1	AS-H18A4 /QH-R1	AS-H24A4 /QH-R1
Производ-ть (охл./обогрев)	кВт	2,1/2,2	2,65/2,75	3,65/3,65	5,3/5,45	7,1/7,2
Потреб. мощность (охл./обогр.)	кВт	0,66/0,6	0,82/0,76	1,13/1,0	1,5/1,48	2,21/1,99
Рабочий ток (охл./обогр.)	А	2,97/2,77	3,75/3,46	5,0/4,5	7,3/6,6	9,8/8,8
Энергоэфф-ть (EER/COP)		3,21/3,61	3,21/3,61	3,21/3,61	3,51/3,68	3,21/3,62
Расход воздуха	м³/час	450/400/380/330	600/550/500/400	600/550/500/400	650/560/510/460	1150/1090/1040/1000
Уровень шума (внутр./нар.)	дБ (А)	21-29-33-38-42/51	21-29-33-38-42/51	21-29-33-38-42/52	27-34-39-44-47/55	30-38-43-47-50/59
Размеры внутр. блока (Ш×В×Г)	мм	700×285×188	761×295×200	761×295×200	822×295×200	1089×328×227
Размеры нар. блока (Ш×В×Г)	мм	665×420×280	665×420×280	710×500×240	800×545×315	825×655×310
Вес нетто (внутр./наружный)	кг	7/21	7,5/24	7,5/24,5	8,5/35,5	13,0/46,0
Диаметр труб (жидкость/газ)	мм	6,35/9,52	6,35/9,52	6,35/12,7	6,35/15,88	6,35/15,88
Максимальная длина трасс	м	20	20	20	25	25
Макс. перепад высот	м	10	10	15	15	15
Диап. раб. темп. (охл./обогр.)	°С	18-43/-7-24	18-43/-7-24	18-43/-7-24	18-43/-7-24	18-43/-7-24

Серия Q Light On-Off

Внутренние блоки

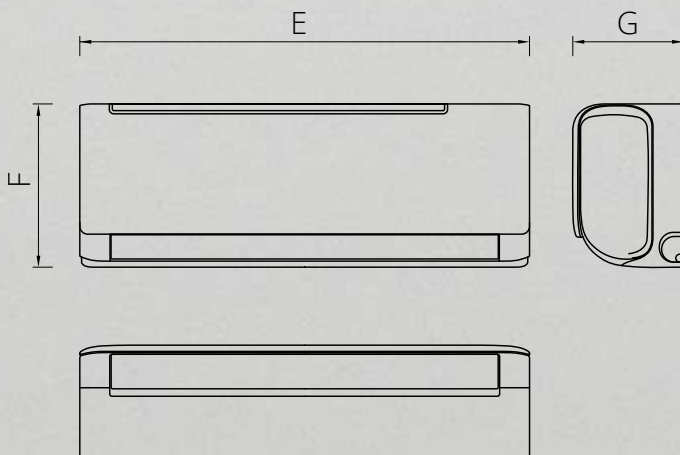

Наружные блоки

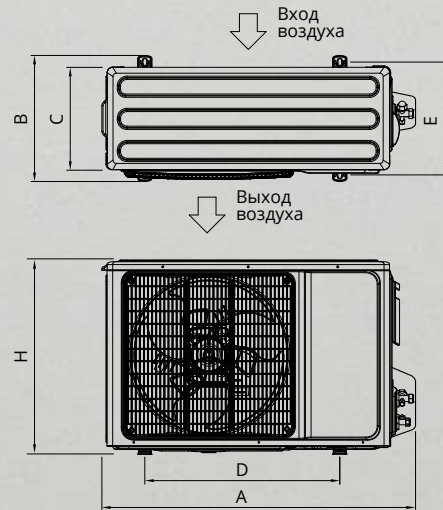

Модель	E, мм	F, мм	G, мм	диам. труб (жидк.)	диам. труб (газ)	диам. труб (дрен.)	Вес, кг	max L, м	ΔH, м	Наружные блоки						
										Модель	A	C	D	E	H	Вес, кг
ASW-H07A4/QH-R1	700	285	188	6,35	9,52	DN16	7	20	10	AS-H07A4/QH-R1	710	280	500	260	420	21,0
ASW-H09A4/QH-R1	761	295	200	6,35	9,52	DN16	7,5	20	10	AS-H09A4/QH-R1	710	280	500	260	420	24,0
ASW-H12A4/QH-R1	761	295	200	6,35	12,7	DN16	7,5	20	15	AS-H12A4/QH-R1	745	240	460	260	500	25,5
ASW-H18A4/QH-R1	822	295	200	6,35	15,88	DN16	8,5	25	15	AS-H18A4/QH-R1	860	315	545	315	545	35,5
ASW-H24A4/QH-R1	1089	328	227	6,35	15,88	DN16	13	25	15	AS-H24A4/QH-R1	880	310	540	335	655	46,0

Схема подключения серия Q Light On-Off (07/09/12/18)

Схема подключения серия Q Light On-Off (24)

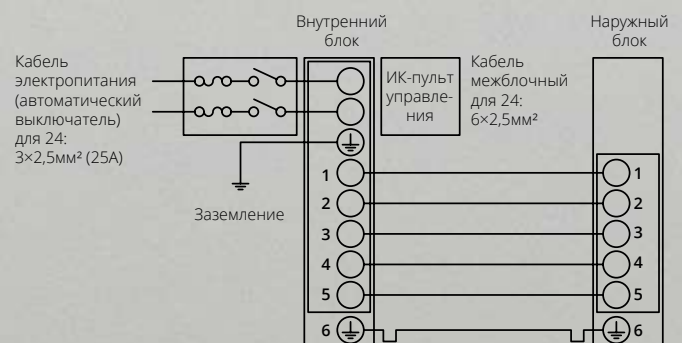
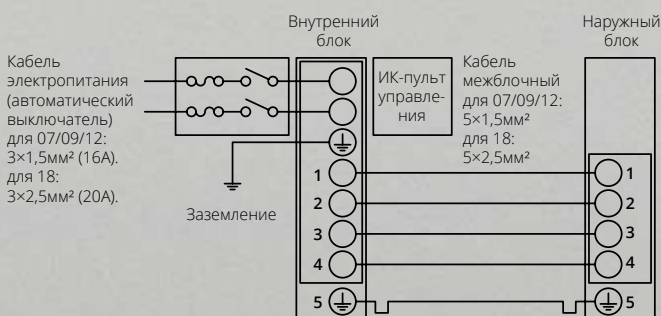

Бытовые традиционные сплит-системы. Серия FJ On-Off

WiFi

Удалённое управление (опция)

iFeel

Функция контроля климата

-30°C

Охлаждение при -30°C, (с зимним комплектом)

A

Энерго-эффективность

St

Работа в широком диапазоне напряжения



Серебристый



Чёрный

☆ Лучшее ценовое предложение рынка на цветные модели

Вопрос дизайна, как всегда, сугубо индивидуальный. Мы предлагаем бюджетный вариант для тех, кто хочет создать стильный интерьер, без специальных дизайнерских доработок.



Функция «Антисквозняк». Автоматически регулирует скорость вентилятора при работе на обогрев, позволяя избежать дискомфорта вызванного потоком холодного воздуха. Вентилятор выходит на заданную скорость только после прогрева теплообменника.



Функция «Дисплей мираж». Позволяет скрывать дисплей в выключенном состоянии на корпусе внутреннего блока.



Приносит пользу для здоровья и предотвращает нерациональный расход электроэнергии в ночное время.



Встроенная система самодиагностики обеспечивает высокую надежность эксплуатации оборудования. Микропроцессор непрерывно контролирует основные параметры работы системы и выводит код ошибки на дисплей в случае неисправности.

✍ Функциональность и комфорт

Серия кондиционеров FJ разработана в минималистичном стиле, в соответствии с современными тенденциями в промышленном дизайне. Такой стиль в дизайне предъявляет высокие требования к качеству материалов и лакокрасочных покрытий. Мы не удешевляем комплектующие, используем только оригинальные заводские детали. Серия FJ оснащается только надёжным и качественным оборудованием: компрессором нового поколения, от ведущего мирового производителя – завода GMCC и мотором вентилятора с пониженным уровнем шума.



Техническая информация

Серия FJ R410A 220-240В 50Гц

Внутренний блок		ASW-H07B4 /FJ-B(S)R1	ASW-H09B4 /FJ-B(S)R1	ASW-H12B4 /FJ-B(S)R1	ASW-H18B4 /FJ-B(S)R1	ASW-H24B4 /FJ-B(S)R1
Наружный блок		AS-H07B4 /FJ-R1	AS-H09B4 /FJ-R1	AS-H12B4 /FJ-R1	AS-H18B4 /FJ-R1	AS-H24B4 /FJ-R1
Производительность (охлаждение/обогрев)	кВт	2,1/2,2	2,65/2,7	3,55/3,65	5,3/5,45	7,0/7,1
Потребляемая мощность (охлаждение/обогрев)	кВт	0,65/0,61	0,82/0,74	1,1/1,01	1,65/1,5	2,33/2,21
Рабочий ток (охлаждение/обогрев)	А	2,82/2,65	3,58/3,25	4,8/4,39	7,2/6,56	10,1/9,6
Энергоэффективность (EER/COP)		3,23/3,61	3,21/3,61	3,21/3,61	3,2/3,61	3,01/3,21
Расход воздуха	м³/час	420	450	550	800	1050
Уровень шума (внутренний/наружный)	дБ (А)	24-27-29-33/48	24-27-30-33/50	27-30-33-36/52	29-32-35-38/54	31-34-37-40/55
Размеры внутреннего блока (Ш×В×Г)	мм	690×283×199	690×283×199	750×285×200	900×310×225	900×310×225
Размеры наружного блока (Ш×В×Г)	мм	665×420×280	665×420×280	710×500×240	795×525×290	825×655×310
Вес нетто (внутренний/наружный блок)	кг	8/20	8,5/21	9/25	11/37	12/46
Диаметр труб (жидкость/газ)	мм	6,35/9,52	6,35/9,52	6,35/9,52	6,35/12,7	6,35/12,7
Максимальная длина трасс	м	15	15	15	20	20
Максимальный перепад высот	м	5	5	10	10	10
Диапазон рабочих температур (охлажд./обогрев)	°С	18-43/(-7)-24	18-43/(-7)-24	18-43/(-7)-24	18-43/(-7)-24	18-43/(-7)-24

Серия FJ On-Off

Внутренние блоки

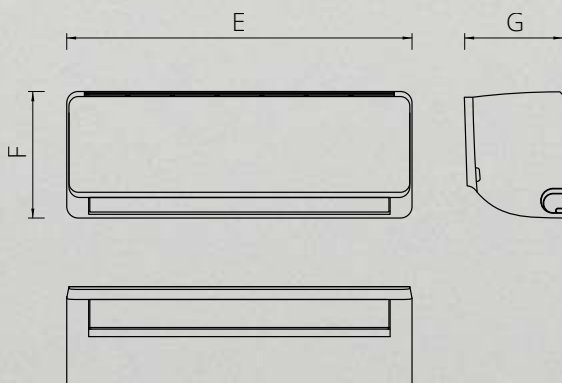

Модель	Е, мм	Г, мм	диам. труб (жидк.), мм	диам. труб (газ), мм	диам. труб (дрен.), мм	Вес, кг	max L, м	ΔН, м
ASW-H07B4/FJ-B(S)R1	690	283	199	6,35	9,52 DN16	8,0	15	5
ASW-H09B4/FJ-B(S)R1	690	283	199	6,35	9,52 DN16	8,5	15	5
ASW-H12B4/FJ-B(S)R1	750	285	200	6,35	9,52 DN16	9,0	15	10
ASW-H18B4/FJ-B(S)R1	900	310	225	6,35	12,7 DN16	11,0	20	10
ASW-H24B4/FJ-B(S)R1	900	310	225	6,35	12,7 DN16	12,0	20	10

Модель	A	B	C	D	E	H	Вес, кг
AS-H07B4/FJ-R1	665+15+50	310	275	430	280	420	20,0
AS-H09B4/FJ-R1	665+15+50	310	275	430	280	420	21,0
AS-H12B4/FJ-R1	670+50	294	260	500	260	505	25,0
AS-H18B4/FJ-R1	800+15+50	354	305	545	315	545	37,0
AS-H24B4/FJ-R1	800+50	360	320	540	335	690	46,0

Наружные блоки



Схема подключения FJ series On-Off (07/09/12/18)



Схема подключения FJ series On-Off (24)

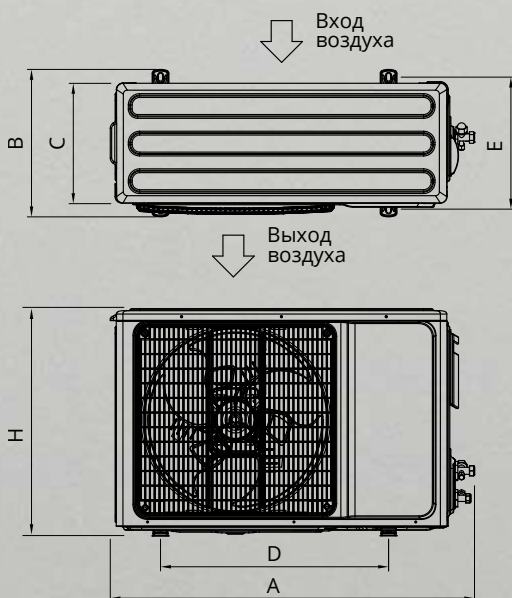

Бытовые традиционные сплит-системы. Серия FP On-Off

WiFi

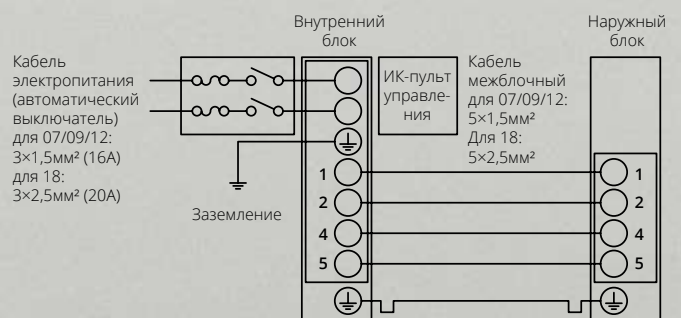
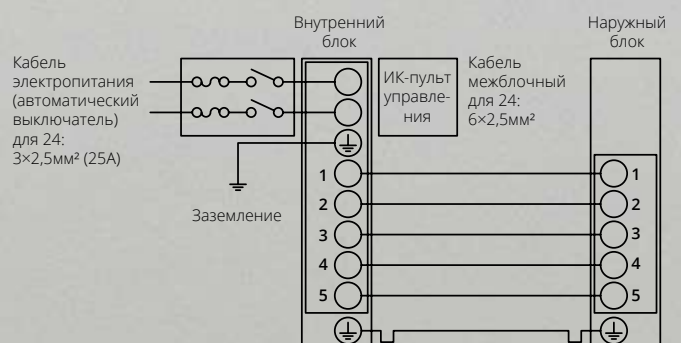
Удалённое управление (опция)

-30°C

Охлаждение при -30°C, (с зимним комплектом)

A

Энерго-эффективность

St

Работа в широком диапазоне напряжения



Белый

☆ Хит продаж. Надежный кондиционер по доступной цене

Важнейшая характеристика для любого кондиционера, насколько тихо работает сплит система. Серия FP - одна из самых тихих сплит систем в своем сегменте на рынке.



Мотор вентилятора с пониженным уровнем шума, обеспечивает работу блока от 24дБ



Функция «Дисплей мираж». Позволяет скрывать дисплей в выключенном состоянии на корпусе внутреннего блока.



Приносит пользу для здоровья и предотвращает нерациональный расход электроэнергии в ночное время.



Температурный датчик встроен в пульт дистанционного управления. Блок автоматически выберет режим работы, чтобы достичь максимально комфортной температуры в той части комнаты, где находится человек (с пультом).

📝 Функциональность и комфорт

В производстве кондиционеров серии Prime используются только высококачественные марки пластика, обладающие низкими показателями усадки, высокой прочностью, а так же высокими показателями стойкости цвета и формы. Кондиционеры оснащаются только надёжным и качественным оборудованием: компрессором нового поколения, от ведущего мирового производителя – завода GMCC, и мотором вентилятора с пониженным уровнем шума.



Техническая информация

Серия Prime R410A 220-240В 50Гц

Внутренний блок		ASW-H07A4 /FP-R1	ASW-H09A4 /FP-R1	ASW-H12A4 /FP-R1	ASW-H18A4 /FP-R1	ASW-H24A4 /FP-R1	ASW-H36A4 /FP-R1
Производительность (охлаждение/обогрев)	кВт	2,1/2,2	2,65/2,7	3,55/3,65	5,3/5,45	7,0/7,1	9,7/9,9
Потребляемая мощность (охлаждение/обогрев)	кВт	0,65/0,61	0,825/0,748	1,106/1,011	1,656/1,509	2,325/2,211	3,22/3,08
Рабочий ток (охлаждение/обогрев)	А	2,82/2,65	3,58/3,25	4,8/4,39	7,2/6,56	10,1/9,6	14,0/13,4
Энергоэффективность (EER/COP)		3,23/3,61	3,21/3,61	3,21/3,61	3,2/3,61	3,01/3,21	3,01/3,21
Расход воздуха	м³/час	420	450	550	800	1050	1350
Уровень шума (внутренний/наружный)	дБ (А)	24-27-29-33/48	24-27-30-33/50	27-30-33-36/52	29-32-35-38/54	31-34-37-40/55	36-43-47-52/62
Размеры внутреннего блока (Ш×В×Г)	мм	690×283×199	690×283×199	750×285×200	900×310×225	900×310×225	1082×330×233
Размеры наружного блока (Ш×В×Г)	мм	665×420×280	665×420×280	710×500×240	795×525×290	825×655×310	900×700×350
Вес нетто (внутренний/наружный блок)	кг	8/20	8,5/21	9/25	11/37	12/46	22/70
Диаметр труб (жидкость/газ)	мм	6,35/9,52	6,35/9,52	6,35/9,52	6,35/12,7	6,35/12,7	6,35/15,88
Максимальная длина трасс	м	15	15	15	20	20	20
Максимальный перепад высот	м	5	5	10	10	10	10
Диапазон рабочих температур (охл./обогрев)	°С	18-43/(-7)-24	18-43/(-7)-24	18-43/(-7)-24	18-43/(-7)-24	18-43/(-7)-24	18-43/(-7)-24

Серия Prime On-Off

Внутренние блоки

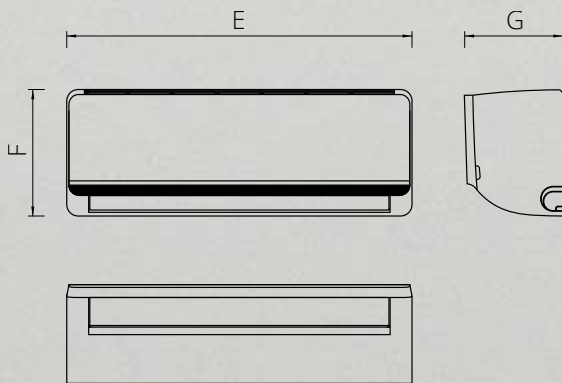

Модель	E, мм	F, мм	G, мм	Диам. труб (жидк.)	Диам. труб (газ)	Диам. труб (дрен.)	Вес, кг	max L _M	ΔH, м
ASW-H07A4/FP-R1	690	283	199	6,35	9,52	DN16	8,0	15	5
ASW-H09A4/FP-R1	690	283	199	6,35	9,52	DN16	8,5	15	5
ASW-H12A4/FP-R1	750	285	200	6,35	9,52	DN16	9,0	15	10
ASW-H18A4/FP-R1	900	310	225	6,35	12,7	DN16	11,0	20	10
ASW-H24A4/FP-R1	900	310	225	6,35	12,7	DN16	12,0	20	10
ASW-H36A4/FP-R1	1082	330	233	6,35	15,88	DN16	22,0	20	10

Модель	A	B	C	D	E	H	Вес, кг
AS-H07A4/FP-R1	665+15+50	310	275	430	280	420	20,0
AS-H09A4/FP-R1	665+15+50	310	275	430	280	420	21,0
AS-H12A4/FP-R1	670+50	294	260	500	260	505	25,0
AS-H18A4/FP-R1	800+15+50	354	305	545	315	545	37,0
AS-H24A4/FP-R1	800+50	360	320	540	335	690	46,0
AS-H36A4/FP-R1	900	388	350	632	355	700	70,0

Наружные блоки



Схема подключения Prime series On-Off (07/09/12/18)



Схема подключения Prime series On-Off (24/36)

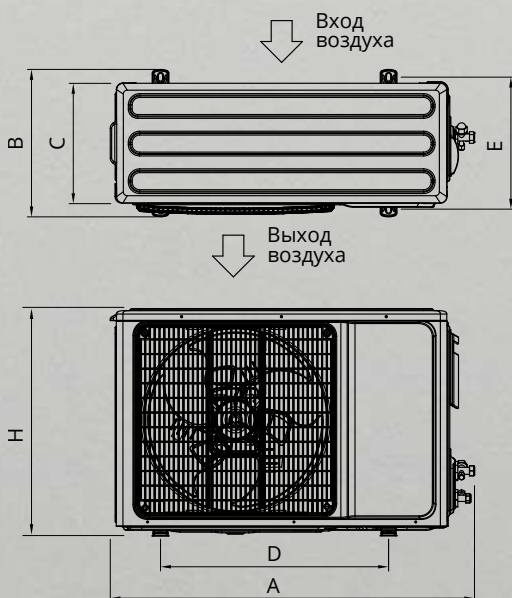

Бытовые инверторные мультисплит системы **серии Free Match**

WiFi Удалённое управление (опция)

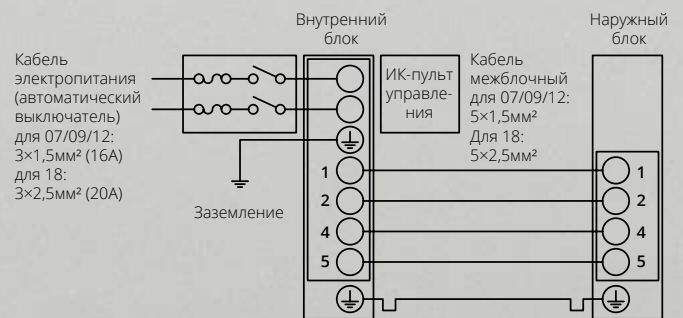
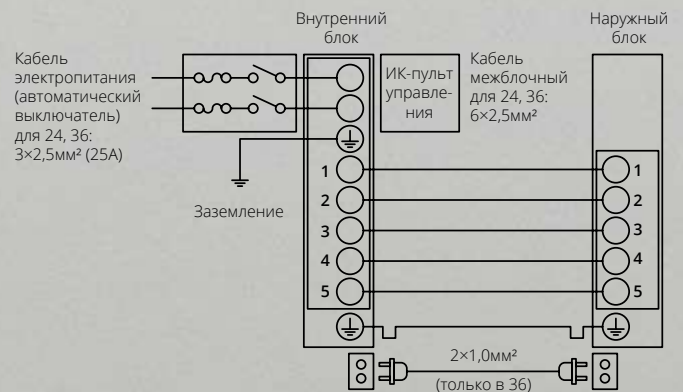
4D Воздушный поток

A+ Энерго-эффективность

DC Технология «Smart DC Inverter»

80_м Максимальная длина трассы



☆ Преимущества

- Технология «Smart DC Inverter»;
- Подключение от двух до пяти внутренних блоков к одному внешнему;
- Энергоэффективность высокого класса: A+;
- Низкий уровень шума (от 21дБ);
- Охлаждение при низкой температуре наружного воздуха (до -10°C);
- Обогрев при низкой температуре наружного воздуха (до -15°C);
- Длина трасс до 80 метров;
- Перепад высот между блоками до 15 метров;
- Четыре различных типа внутренних блоков могут работать в одной системе;
- Широкий диапазон мощностей внутренних блоков: от 2,1 до 5,3 кВт (охлаждение);
- Широкий диапазон мощностей наружных блоков: от 4 до 12 кВт;
- Самодиагностика, авторестарт;
- Теплообменник наружного блока с антикоррозионным покрытием.

✍️ Функциональность и комфорт

Инверторные мультисистемы AUX разработаны специально для создания комфортного микроклимата в загородных домах, квартирах большой площади, кафе, офисах небольшой площади. Система может включать до пяти внутренних блоков различной мощности и всего один наружный блок, что позволяет сохранить привлекательный внешний вид фасада здания. Использование мультисистем AUX предоставляет широкий выбор внутренних блоков: настенные, канальные, кассетные, напольно-потолочные модели, с производительностью охлаждения от 2,1 до 5,6 кВт. Система позволяет настраивать работу каждого внутреннего блока индивидуально (в пределах одного режима - холод или тепло), что позволяет создавать комфортный микроклимат в каждой комнате, независимо от остальных.

⚙️ Уменьшенные габариты

Новейшие технические разработки, использованные при создании наружных блоков серии Free Match производительностью 10 кВт и 12 кВт, позволили «упаковать» высокопроизводительные компоненты в компактный корпус. Подобное решение позволит разместить наружный блок там, где раньше для него не хватало бы места, а также минимизировать видимость блока из помещения, что может являться раздражающим фактором при использовании мульти-сплит систем других производителей.

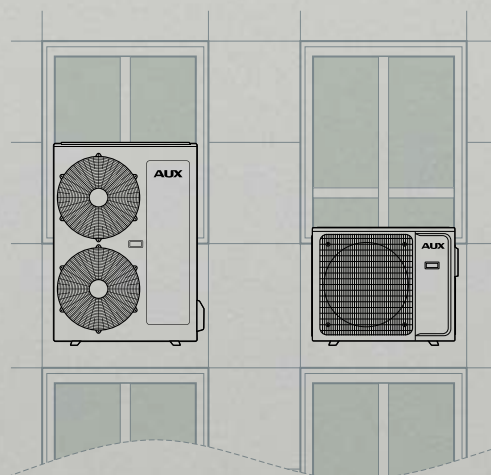

⚙️ Внешние блоки мультисистем AUX R410A



AM2-H14/4DR1
AM2-H18/4DR1B
AM2-H14/4DR2
AM2-H18/4DR2



AM3-H21/4DR1
AM3-H27/4DR1B
AM3-H21/4DR2
AM3-H27/4DR2



AM4-H36/4DR1B
AM5-H42/4DR1B
AM4-H36/4DR2
AM5-H42/4DR2

Наружный блок		AM2-H14/ 4DR1	AM2-H18/ 4DR1B	AM3-H21/ 4DR1	AM3-H27/ 4DR1B	AM4-H36/ 4DR1B	AM5-H42/ 4DR1B
Комбинация внутренних блоков		1 наружный 2 внутренних	1 наружный 2 внутренних	1 наружный 3 внутренних	1 наружный 3 внутренних	1 наружный 4 внутренних	1 наружный 5 внутренних
Производит. (охлаждение)	кВт	4,1 (1,8-4,51)	5,3 (2,0-5,83)	6,1 (2,2-6,71)	7,9 (2,3-8,69)	10,5 (2,5-11,0)	12,0 (2,77-12,8)
Производительность (обогрев)	кВт	4,8 (2,05-5,28)	5,6 (2,21-6,16)	6,6 (2,39-7,26)	8,2 (2,45-9,02)	11,0 (2,67-11,2)	13,0 (2,96-13,18)
Потреб. мощность (охлаждение)	кВт	1,24 (0,19-2,1)	1,75 (0,28-2,3)	1,92 (0,35-2,8)	2,46 (0,56-3,4)	3,6 (0,68-4,93)	4,45 (0,75-5,45)
Потреб. мощность (обогрев)	кВт	1,15 (0,19-2,1)	1,54 (0,28-2,3)	1,78 (0,35-2,8)	2,27 (0,56-3,4)	3,4 (0,53-3,95)	3,8 (0,6-4,45)
Рабочий ток	А	5,4/5,0	7,6/6,7	8,3/7,8	10,7/9,8	15,97/15,08	19,74/16,86
Энергоэффективность (EER/COP)		3,31/4,17	3,03/3,64	3,18/3,71	3,21/3,61	2,92/3,24	2,72/3,42
Расход воздуха	м³/час	2100	2100	2700	2700	4000	4200
Уровень шума	дБ (А)	54	55	56	58	61	61
Размеры нар. блока (Ш×Г×В)	мм	800×315×545	800×315×545	822×302×655	822×302×655	985×395×808	985×395×808
Вес (нетто/брутто)	кг	34/37	36/39	44/47	46/49	76,5/81,5	78,5/83,5
Диаметр труб (жидкость/газ)	мм	2×6,35/2×9,52	2×6,35/2×9,52	3×6,35/3×9,52	3×6,35/3×9,52	4×6,35/4×9,52	5×6,35/5×9,52
Макс. дл. трассы (до блока/общая)	м	25/40	25/40	30/60	30/60	35/80	35/80
Максимальный перепад высот	м	15	15	15	15	15	15
Диапазон раб. температур (охл.)	°С	-10~52	-10~52	-10~52	-10~52	-15~52	-15~52
Диапазон раб. температур (обогр.)	°С	-15~24	-15~24	-15~24	-15~24	-15~24	-15~24

⚙️ Внешние блоки мультисистем AUX R32

Наружный блок		AM2-H14/ 4DR2	AM2-H18/ 4DR2	AM3-H21/ 4DR2	AM3-H27/ 4DR2	AM4-H36/ 4DR2	AM5-H42/ 4DR2
Комбинация внутренних блоков		1 наружный 2 внутренних	1 наружный 2 внутренних	1 наружный 3 внутренних	1 наружный 3 внутренних	1 наружный 4 внутренних	1 наружный 5 внутренних
Производит. (охлаждение)	кВт	4,1 (1,8-4,51)	5,3 (2,0-5,83)	6,2 (2,2-6,71)	7,9 (2,3-8,69)	10,5 (2,5-11,0)	12,0 (2,77-12,7)
Производительность (обогрев)	кВт	4,5 (2,05-5,28)	5,6 (2,21-6,16)	6,6 (2,39-7,26)	8,2 (2,45-9,02)	11,0 (2,67-11,2)	13,0 (2,96-13,1)
Потреб. мощность (охлаждение)	кВт	1,24 (0,198-2,1)	1,64 (0,28-2,3)	1,92 (0,35-2,8)	2,44 (0,56-3,4)	3,95 (0,68-4,93)	4,45 (0,75-5,45)
Потреб. мощность (обогрев)	кВт	1,15 (0,19-2,1)	1,48 (0,28-2,3)	1,78 (0,35-2,8)	2,21 (0,56-3,4)	3,15 (0,53-3,85)	3,75 (0,6-4,35)
Рабочий ток	А	5,39/5,0	7,13/6,43	8,35/7,74	10,61/9,61	17,5/13,96	19,72/16,62
Энергоэффективность (EER/COP)		3,31/3,91	3,23/3,78	3,23/3,71	3,24/3,71	2,66/3,49	2,7/3,47
Уровень шума	дБ (А)	53	54	56	57	61	61
Размеры нар. блока (Ш×Г×В)	мм	785×300×555	785×300×555	900×350×700	900×350×700	985×395×808	985×395×808
Вес (нетто)	кг	30	30	41,5	44,5	74	75
Диаметр труб (жидкость/газ)	мм	2×6,35/2×9,52	2×6,35/2×9,52	3×6,35/3×9,52	3×6,35/3×9,52	4×6,35/4×9,52	5×6,35/5×9,52
Макс. дл. трассы (до блока/общая)	м	25/40	25/40	30/60	30/60	35/80	35/80
Максимальный перепад высот	м	15	15	15	15	15	15
Диапазон раб. температур (охл.)	°С	-15~52	-15~52	-15~52	-15~52	-15~52	-15~52
Диапазон раб. температур (обогр.)	°С	-15~24	-15~24	-15~24	-15~24	-15~24	-15~24

Бытовые инверторные мультисплит системы **серии Free Match**

⚙ Настенные внутренние блоки Free Match универсальные для R410A и R32



Электропривод жалюзи, 4D



Новая крыльчатка вентилятора. Мощность воздушного потока выше на 15%



Подключение с 2х сторон



В комплекте



Внутренний блок		220-240В, 50Гц							
		AMWM-H07/4R1v2	AMWM-H09/4R1v2	AMWM-H12/4R1v2	AMWM-H18/4R1v2	AMWM-H07/4R2(J)	AMWM-H09/4R2(J)	AMWM-H12/4R2(J)	AMWM-H18/4R2(J)
Фреон	-	R410A	R410A	R410A	R410A	R32	R32	R32	R32
Произв. (охл.)	кВт	2,05 (1,0-3,0)	2,55 (1,0-3,3)	3,55 (1,2-3,8)	5,1 (1,9-5,5)	2,05 (1,13-2,7)	2,58 (1,4-3,3)	3,5 (1,7-3,7)	5,27 (2,5-5,8)
Произв. (обогр.)	кВт	2,15 (1,1-3,0)	2,65 (1,1-3,3)	3,55 (1,2-3,8)	5,4 (1,4-5,6)	2,15 (0,98-2,5)	2,7 (1,2-3,0)	3,5 (1,5-3,7)	5,37 (2,25-5,8)
Расх. возд. (внутр.)	м³/час	570/450/395	570/450/395	570/450/395	1000/860/690	600/550/500/400/250	600/450/395	600/450/395	850/730/650/550/380
Ур. звук. давл. (ВБ)	дБ (А)	24/27/29/33	24/27/29/33	24/27/29/33	29/32/35/38	21/30/34/39/43	21/30/34/39/43	21/30/34/39/43	27/35/40/45/47
Размеры (ВБ) (Ш×В×Г)	мм	800×300×198	800×300×198	800×300×198	970×315×235	792×201×292	792×201×292	792×201×292	940×224×316
Вес (ВБ) (нет./бр.)	кг	10/11,5	10/11,5	10/11,5	13/16	8,5/10,5	8,5/10,5	8,5/10,5	11,5/13,5
Диам. труб (жидк./газ)	мм	6,35/9,52	6,35/9,52	6,35/9,52	6,35/12,7	6,35/9,52	6,35/9,52	6,35/9,52	6,35/9,52
Дренаж	мм	16	16	16	16	D16/D14	D16/D14	D16/D14	D16/D14

⚙ Канальные внутренние блоки Free Match универсальные для R410A и R32



Забор воздуха снизу

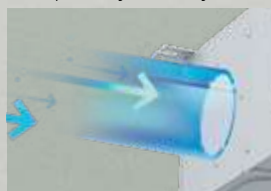

Подмес свежего воздуха



Вывод дренажа с двух сторон



В комплекте



Опция



* Декоративная панель (опция).

Внутренний блок		R410A, 220-240В, 50Гц			
		AMSD-H07/4R2	AMSD-H09/4R2	AMSD-H12/4R2	AMSD-H18/4R2
Фреон	-	R32	R32	R32	R32
Произв. (охл.)	кВт	2,2 (1,13-2,7)	2,6 (1,5-3,55)	3,6 (1,71-3,85)	5,1 (2,5-5,8)
Произв. (обогр.)	кВт	2,5 (1,34-3,17)	2,9 (1,7-3,65)	3,92 (1,9-4,0)	5,8 (2,84-6,4)
Расх. возд. (внутр.)	м³/час	600/450/380	600/450/380	680/560/450	860/660/600
Статич. давление	Па	10 (0~15)	10 (0~15)	10 (0~15)	10 (0~15)
Ур. звук. давл. (ВБ)	дБ (А)	30/33/37	30/33/37	31/34/38	33/35/39
Размеры (ВБ) (Ш×В×Г)	мм	700×470×200	700×470×200	700×470×200	1000×470×200
Вес (ВБ) (нет./бр.)	кг	18,5/22	18,5/22	18,5/22	24/28
Диам. труб (жидк./газ)	мм	6,35/9,52	6,35/9,52	6,35/9,52	6,35/9,52
Дренаж	мм	16	16	16	16
Разм. панели (Ш×В×Г)	мм	855×185×96	855×185×96	855×185×96	1175×185×96
Декор. панель (опция)	мм	MB-36/Y-A	MB-36/Y-A	MB-36/Y-A	MB-51/Y-A

Напольно-потолочные внутренние блоки Free Match универсальные для R410A и R32



Подмес свежего воздуха



Точная регулировка угла наклона для облегчения отвода дренажа



Вывод дренажа с двух сторон



Опция В комплекте



R410A, 220-240В, 50Гц

Внутренний блок		AMCF-H09/4R2	AMCF-H12/4R2	AMCF-H18/4R2
Фреон	-	R32	R32	R32
Произв. (охл.)	кВт	2,8 (1,5-3,55)	3,6 (1,7-3,7)	5,3 (2,5-5,6)
Произв. (обогр.)	кВт	3,0 (1,6-3,81)	3,9 (2,03-4,42)	5,8 (3,03-7,03)
Расх. возд. (внутр.)	м³/час	840/700/580	840/700/580	900/720/600
Ур. звук. давл. (ВБ)	дБ (А)	31/34/40	31/34/40	33/35/42
Размеры (ВБ) (Ш×В×Г)	мм	1000×690×235	1000×690×235	1000×690×235
Вес (ВБ) (нет./бр.)	кг	27/30	27/30	28/31
Диам. труб (жидк./газ)	мм	6,35/9,52	6,35/9,52	6,35/9,52
Дренаж	мм	20	20	20

Кассетные внутренние блоки Free Match R410A и R32



Легкий доступ



Встроенный дисплей



Новая помпа сниженный шум и вибрация



Опция В комплекте



220-240В, 50Гц

Внутренний блок		AMCA-H09/4R1	AMCA-H12/4R1	AMCA-H18/4R1	AMCA-H09/4R2	AMCA-H12/4R2	AMCA-H18/4R2
Фреон	-	R410A	R410A	R410A	R32	R32	R32
Произв. (охл.)	кВт	2,8 (1,5-3,55)	3,6 (1,7-3,7)	5,0 (2,5-5,6)	2,8 (1,5-3,55)	3,6 (1,7-3,7)	5,3 (2,5-5,6)
Произв. (обогр.)	кВт	3,0 (1,6-3,81)	3,9 (2,03-4,42)	5,6 (3,03-7,03)	3,0 (1,6-3,81)	3,9 (2,03-4,42)	5,6 (3,03-7,03)
Расх. возд. (внутр.)	м³/час	700/600/530	700/600/530	700/600/530	700/600/530	700/600/530	760/650/580
Ур. звук. давл. (ВБ)	дБ (А)	35/41/45	35/41/45	35/41/45	35/41/45	35/41/45	39/41/45
Размеры (ВБ) (Ш×В×Г)	мм	570×570×260	570×570×260	570×570×260	570×570×260	570×570×260	570×570×260
Разм. панели (Ш×В×Г)	кг	650×650×55	650×650×55	650×650×55	650×650×55	650×650×55	650×650×55
Вес (ВБ) (нет./бр.)	кг	18,0/21,0	18,0/21,0	18,0/21,0	18,0/21,0	18,0/21,0	18,0/21,0
Вес панели (нет./бр.)	кг	2,2/5	2,2/5	2,2/5	2,2/5	2,2/5	2,2/5
Диам. труб (жидк./газ)	мм	6,35/9,52	6,35/9,52	6,35/9,52	6,35/9,52	6,35/9,52	6,35/9,52
Дренаж	мм	20	20	20	20	20	20

Возможные комбинации внутренних блоков

AM2-H14/4DR2		AM2-H18/4DR2		AM3-H21/4DR2		
один блок	два блока	один блок	два блока	один блок	два блока	три блока
7	7+7	7	7+7 9+9	18	7+7 9+9	7+7+7 7+9+9
9	7+9 9+9	9	7+9 9+12		7+9 9+12	7+7+9 9+9+9
12		12	7+12		7+12 9+18	7+7+12
18		18			7+18 12+12	

AM3-H27/4DR2			AM4-H36/4DR2			
один блок	два блока	три блока	один блок	два блока	три блока	четыре блока
18	7+7 9+12 7+9 9+18 7+12 12+12 7+18 12+18 9+9	7+7+7 7+9+18 7+7+9 7+12+12 7+7+12 9+9+9 7+7+18 9+9+12 7+9+9 9+12+12	-	7+7 9+12 7+9 9+18 7+12 12+12 7+18 12+18 9+9 18+18	7+7+7 7+9+9 9+9+9 7+7+9 7+9+12 9+9+12 7+7+12 7+9+18 9+12+18 7+7+18 7+12+12 12+12+12 9+9 18+18 7+12+18 12+12+18	7+7+7+7 7+7+12+12 9+9+9+9 7+7+7+9 7+7+12+18 9+9+9+12 7+7+7+12 7+9+9+9 9+9+9+18 7+7+7+18 7+9+9+12 9+9+12+12 7+7+9+9 7+9+9+18 9+12+12+18 7+7+9+12 7+9+12+18 7+7+9+18 7+12+12+12

AM5-H42/4DR2										
один блок	два блока	три блока			четыре блока			пять блоков		
-	7+7 9+12 7+9 9+18 7+12 12+12 7+18 12+18 9+9 18+18	7+7+7 7+12+12 9+12+18 7+7+9 7+12+18 9+18+18 7+7+12 7+18+18 12+12+18 7+7+18 9+9+9 12+12+18 7+9+9 9+9+12 12+18+18 7+9+12 9+9+18 18+18+18 7+9+18 9+12+12	7+7+7+7 7+7+12+12 9+9+9+9 7+7+7+9 7+7+12+18 9+9+9+12 7+7+7+12 7+9+9+9 9+9+9+18 7+7+7+18 7+9+9+12 9+9+12+12 7+7+9+9 7+9+9+18 9+12+12+12 7+7+9+12 7+9+12+18 12+12+12+12 7+7+9+18 7+12+12+12	7+7+7+7+7 7+7+7+12+18 7+9+9+9+18 7+7+7+7+9 7+7+9+9+9 7+9+9+12+12 7+7+7+7+12 7+7+9+9+12 7+9+12+12+12 7+7+7+7+18 7+7+9+9+18 9+9+9+9+9 7+7+7+9+9 7+7+9+12+12 9+9+9+9+12 7+7+7+9+12 7+7+9+12+18 9+9+9+9+18 7+7+7+9+18 7+7+12+12+12 9+9+9+12+12 7+7+7+12+12 7+9+9+9+9 9+9+12+12+12 7+9+9+9+12						

Панель канального блока

Канальные блоки мульти-систем AUX опционально оснащаются декоративной панелью с информационным дисплеем.

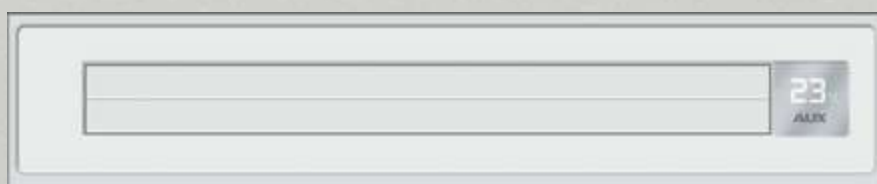

Вид спереди

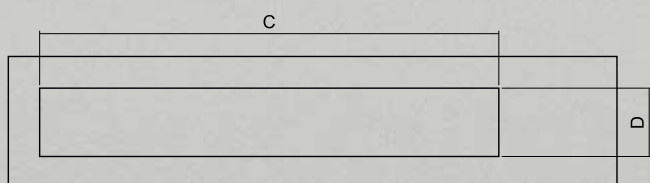

Вид сзади

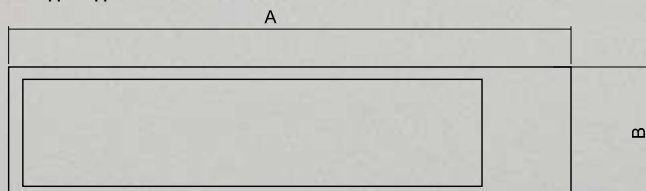

Модель панели	A	B	C	D
MB-36/E-A	855	185	645	96
MB-51/E-A	1175	185	965	96
MB-36/Y-A	750	180	530	110
MB-51/Y-A	1050	180	830	110
MB-72/Y-A	1360	180	1140	110

⚙️ Схема подключения Мультисплит систем серии Free Match

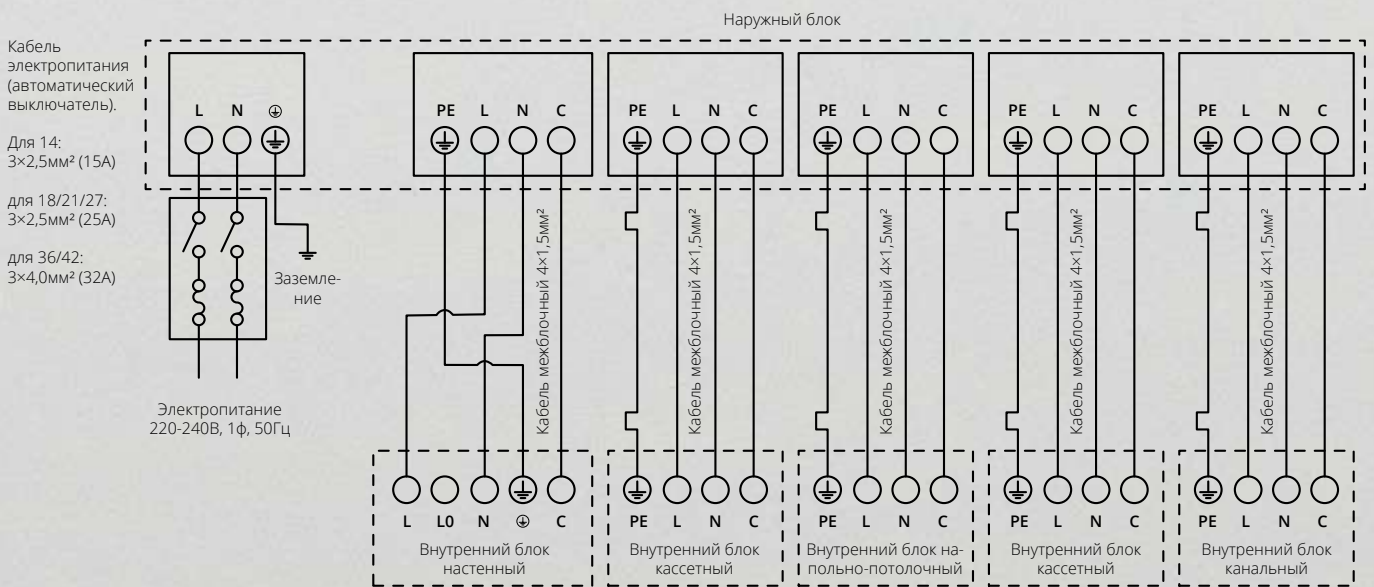

📄 Пульты управления



Беспроводной пульт управления YKR-P/002E



Беспроводной пульт управления для J series, Q series



Беспроводной пульт управления YKR-K/001E



Проводной пульт управления XK-04 (только для серии Free Match)



ИК-приемник (только для серии Free Match)



Блок управления по Wi-Fi для серий J и Q



Блок управления по Wi-Fi для остальных серий



Полупромышленные кондиционеры

Линейка полупромышленных кондиционеров AUX – это сплав надёжности и долговечности. Приобретая оборудование подобного класса, Вы прежде всего, рассчитываете на долгий срок службы без необходимости дополнительных вложений. Именно такие качества мы предлагаем в линейке полупромышленных систем AUX. Широкий модельный ряд и большое количество вариаций по мощности блоков - смогут удовлетворить потребности самого предвзятого потребителя.

Модель	Тип	Производительность (охлаждение), kBTU						
		12	18	24	36	48	60	
		Производительность (охлаждение), кВт						
		3,6	5,3	7,2	10,4	14,0	17,6	
Кассетные блоки 	Inverter R32	●	●	●	●	●	●	стр. 58
	On-Off	●	●	●	●	●	●	стр. 60
Напольно-потолочные 	Inverter R32		●	●	●	●	●	стр. 62
	On-Off		●	●	●	●	●	стр. 64
Канальные средненапорные и низконапорные блоки 	Inverter R32		●	●	●	●	●	стр. 66
	On-Off	●	●	●	●	●	●	стр. 68

Professional Series

Высокоэффективные инверторные кондиционеры полупромышленной серии Европейского стандарта



COMP

Технология «DC Inverter Compressor»

- Сниженная вибрация;
- Широкий диапазон рабочих частот;
- Увеличенный ресурс работы;
- Плавный старт.



Fan

Технология «DC Inverter FAN Motor»

- Низкий уровень шума;
- Точность регулировки расхода воздуха;
- Экономия электроэнергии.



ODE

Технология «Optimized Heat Exchanger Design». Повышенная производительность системы достигается благодаря оптимизированной конструкции теплообменника, которая обеспечивает высокое значение переохлаждения фреона

Universal Outdoor Units

Универсальные наружные блоки. К наружному блоку можно подключить внутренний блок любого типа: кассетного, напольно-потолочного или канального.



ALCF

Напольно-потолочные блоки:

- Подходят для помещений с низкими потолками, мансард, ангаров.
- Универсальность монтажа: возможность установки на пол, стену и потолок.
- Высокая производительность по доступной цене.

Преимущества:

Широкий диапазон мощности от 5,3 до 17,6кВт

- Возможность монтажа в вертикальном и горизонтальном положении;
- Возможность подмеса свежего воздуха;
- Точная регулировка угла наклона для облегчения отвода дренажа



ALMD

Канальные блоки:

- Не заметен в помещении. Универсален. Подойдет для любого стиля интерьера.
- Подходит для больших помещений и помещений сложных форм.
- Подходит для помещений с повышенными требованиями к уровню шума. Благодаря возможности установки внутреннего блока кондиционера вне границ обслуживаемого помещения.
- Возможность управления беспроводным ИК-пультом опционально.

Преимущества:

- Широкий диапазон мощности от 3,5 до 17,6кВт
- Статическое давление 80 Па (кроме ALLD) модели on-off
- Изменяемое статическое давление от 10 до 160 Па (инверторные модели).



ALCA

Кассетные блоки:

- Подходят для офисных и торговых помещений с высокими подвесными потолками.
- Имеет низкие характеристики шумового фона.
- Оптимальное распределение воздушных потоков в четырех направлениях.

Преимущества:

- Широкий диапазон мощности от 3,5 до 17,6кВт;
- Горизонтальное распределение воздушного потока;
- Каждая из четырех жалюзи четырехпоточной модели имеет индивидуальный привод управления, что обеспечивает максимальную плавность их движения.

Полупромышленные инверторные сплит-системы. Кассетные блоки

Pipe

Длина трассы до 65м, перепады высот до 30м

WiFi

Удалённое управление (опция)

A++

Высокая энергоэффективность

Circle

Круговой воздушный поток

Pump

Дренажная помпа в комплекте



☆ Преимущества

- Фреон R32 . Повышенная производительность системы.
- Высокоэффективный DC Inverter Европейского стандарта. Тихая и экономичная работа системы. Комфортный микроклимат без резких колебаний.
- Технология «ODE». Повышенная производительность системы. До 15% больше мощности в режиме обогрева
- Горизонтальное распределение воздушного потока;
- Каждая из четырех жалюзи четырехпоточной модели имеет индивидуальный привод управления, что обеспечивает максимальную плавность их движения.
- Круговой воздушный поток обеспечивает равномерное распределение воздуха в помещении.
- Встроенный дренажный насос увеличенной производительности, высота подъема до 1200мм (модели от 24 до 60), и до 700мм в моделях 12 и 18.- Воздушный фильтр в комплекте;
- Возможность подключения воздуховода подачи свежего воздуха
- Возможность подключения воздуховода для подачи воздуха от внутреннего блока в соседнее помещение (24K-60K)
- Широкий диапазон рабочих температур от - 15°C до +52°C
- Самодиагностика
- Авторестарт

📢 Инновации

Кассетные блоки удобны для создания системы кондиционирования в офисных и торговых помещениях с высокими подвесными потолками. Кондиционер встраивается в подвесной потолок, чаще всего в центральной части помещения, такой подход экономит жилое пространство. Имеет низкие характеристики шумового фона. Оптимальное распределение воздушных потоков в четырех направлениях.

🔌 Опции

Центральный пульт CC-02

Пульт управления YKR-P/002E

Пульт управления XK-05

Блок управления по Wi-Fi



Техническая информация

ALCA DC-Inverter R32 220-240В 50Гц, R32 380-415В 50Гц

Внутренний блок		ALCA-H12 /4DR2A	ALCA-H18 /4DR2A	ALCA-H24 /4DR2A	ALCA-H36 /4DR2A	ALCA-H48 /5DR2A	ALCA-H60 /5DR2A
Наружный блок		AL-H12 /4DR2A(U)	AL-H18 /4DR2A(U)	AL-H24 /4DR2A(U)	AL-H36 /4DR2A(U)	AL-H48 /5DR2A(U)	AL-H60 /5DR2A(U)
Произв. (охлаждение)	кВт	3,6 (1,35-4,4)	5,28 (1,53-5,6)	7,03 (2,16-8,2)	10,55 (2,9-13,0)	14,0 (4,76-16,5)	16,0 (4,76-17,5)
Произв. (обогрев)	кВт	4,2 (1,24-5,3)	5,6 (1,4-6,2)	8,0 (1,98-9,3)	11,15 (2,6-13,5)	16,0 (4,78-16,15)	17,0 (4,78-18,5)
Потр. мощн. (охл./обогр.)	кВт	1,08/1,23	1,63/1,51	2,18/2,15	3,4/3,45	5,2/5,4	6,1/5,8
Раб. ток (охл./обогр.)	А	4,74/5,4	7,16/7,6	9,57/9,26	15,0/15,5	9,0/11,0	10,5/11,0
Энергоэф. (EER/COP)		3,33/3,72	3,24/3,71	3,22/3,71	3,1/3,23	2,69/2,96	2,69/2,93
Расход воздуха	м³/час	700/620/530	760/650/580	1500/1350/1200	1950/1700/1600	2000/1700/1600	2000/1700/1600
Ур. шума (внутр./нар.)	дБ (А)	35-38-42/54	38-41-44/55	43-45-46/58	45-48-51/57	48-50-52/60	48-50-52/60
Размеры внутр. блока	мм	570×570×260	570×570×260	840×840×246	840×840×288	840×840×288	840×840×288
Разм. нар. блока (Ш×В×Г)	мм	709×536×280	785×555×300	900×700×350	970×805×395	940×1325×370	940×1325×370
Вес нетто (внутр./нар.)	кг	15,5/23	15,5/29	26/43	28/72	30/92	30/92
Диам. труб (жидк./газ)	мм	6,35/12,7	6,35/12,7	9,52/15,88	9,52/15,88	9,52/19,05	9,52/19,05
Макс. длина трасс	м	25	30	50	65	65	65
Макс. перепад высот	м	10	20	25	30	30	30
Диап. раб. темп. (охл./обогр.)	°С	-15~52/-15~24	-15~52/-15~24	-15~52/-15~24	-15~52/-15~24	-15~52/-15~24	-15~52/-15~24
Панель		MB09	MB09	MB08	MB08	MB08	MB08

Кассетные блоки Inverter

Внутренние блоки

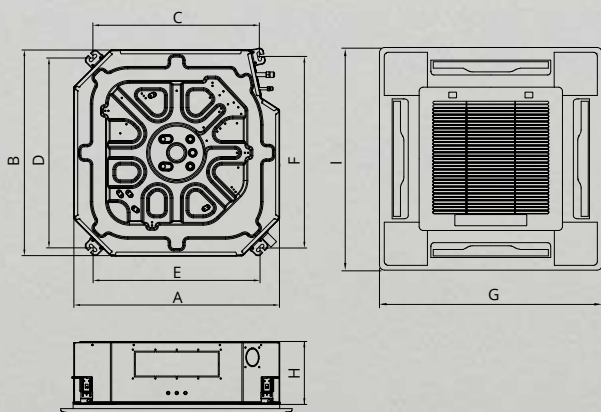

Модель	A, мм	B, мм	C, мм	D, мм	E, мм	F, мм	G, мм	H, мм	I, мм
ALCA-H12/4DR2A	570	570	532	532	532	532	650	260	650
ALCA-H18/4DR2A	570	570	532	532	532	532	650	260	650
ALCA-H24/4DR2A	840	840	689	788	694	779	950	246	950
ALCA-H36/4DR2A	840	840	689	788	694	779	950	288	950
ALCA-H48/5DR2A	840	840	689	788	694	779	950	288	950
ALCA-H60/5DR2A	840	840	689	788	694	779	950	288	950

Наружные блоки

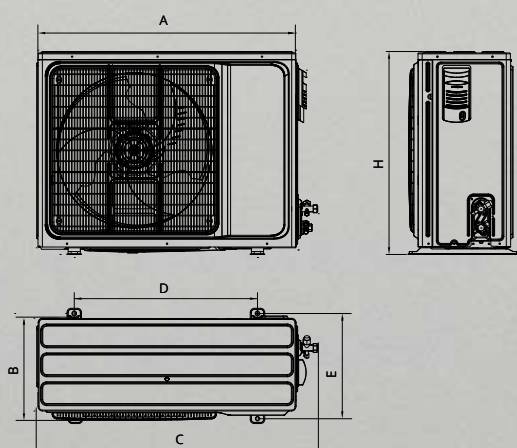

Модель	A, мм	B, мм	C, мм	D, мм	E, мм	H, мм
AL-H12/4DR2A(U)	709	280	761	480	283	536
AL-H18/4DR2A(U)	785	300	845	546	316	555
AL-H24/4DR2A(U)	900	350	950	632	352	700
AL-H36/4DR2A(U)	970	395	1044	675	409	805
AL-H48/5DR2A(U)	940	370	1010	625	364	1325
AL-H60/5DR2A(U)	940	370	1010	625	364	1325

Полупромышленные традиционные сплит-системы. Кассетные блоки

Pipe

Длина трассы до 50м, перепады высот до 30м

WiFi

Удалённое управление (опция)

Air

Подмес свежего воздуха, пленум под фильтр

-30°C

Охлаждение при -30°C, в моделях On-Off с зимним комплектом

Pump

Дренажная помпа в комплекте



☆ Преимущества

- Горизонтальное распределение воздушного потока;
- Каждая из четырех жалюзи четырехпоточной модели имеет индивидуальный привод управления, что обеспечивает максимальную плавность их движения.
- Классический дизайн декоративной панели
- Встроенный дренажный насос увеличенной производительности, высота подъема до 1200мм (модели от 24 до 60), и до 700мм в моделях 12 и 18.
- Воздушный фильтр в комплекте;
- Возможность подключения воздуховода подачи свежего воздуха
- Возможность подключения воздуховода для подачи воздуха от внутреннего блока в соседнее помещение (24K-60K)
- Широкий диапазон рабочих температур от - 15°C до +49°C
- Самодиагностика
- Авторестарт

📣 Инновации

Кассетные блоки удобны для создания системы кондиционирования в офисных и торговых помещениях с высокими подвесными потолками. Кондиционер встраивается в подвесной потолок, чаще всего в центральной части помещения, такой подход экономит жилое пространство. Имеет низкие характеристики шумового фона. Оптимальное распределение воздушных потоков в четырех направлениях.

🔧 Опции

Центральный пульт CC-02

Пульт управления YKR-P/002E

Пульт управления XK-05

Блок управления по Wi-Fi



Техническая информация

ALCA ON-OFF R410A 220-240В 50Гц, R410A 380-415В 50Гц

Внутренний блок		ALCA-H12 /4R1C	ALCA-H18 /4R1C	ALCA-H24 /4R1C	ALCA-H36 /5R1C	ALCA-H48 /5R1C	ALCA-H60 /5R1C
Наружный блок		AL-H12 /4R1C(U)	AL-H18/ 4R1C(U)	AL-H24/ 4R1C(U)	AL-H36/ 5R1C(U)	AL-H48 /5R1C(U)	AL-H60 /5R1C(U)
Произв. (охл./обогр.)	кВт	3,52/3,96	5,28/5,6	7,0/7,2	10,55/11,7	14,0/15,24	17,6/18,5
Потр. мощн. (охл./обогр.)	кВт	1,16/1,22	1,7/1,55	2,15/1,82	3,5/3,34	4,68/4,6	5,71/5,78
Раб. ток (охл./обогр.)	А	5,32/5,6	7,8/6,8	9,35/8,48	7,2/7,0	9,1/9,0	10,42/10,36
Энергоэф. (EER/COP)		3,03/3,25	3,11/3,61	3,27/3,96	3,01/3,5	3,01/3,31	3,08/3,2
Расход воздуха	м³/час	800/680/580	800/680/580	1450/1200/1050	1800/1450/1250	2000/1500/1300	2000/1500/1300
Ур. шума (внутр./нар.)	дБ (А)	39-42-45/53	39-42-45/55	39-42-46/57	43-47-52/58	43-47-52/58	43-47-52/60
Размеры внутр. блока	мм	570×570×260	570×570×260	840×840×246	840×840×246	840×840×288	840×840×288
Разм. нар. блока (Ш×В×Г)	мм	730×545×285	800×545×315	825×655×310	970×805×395	940×1320×370	940×1320×370
Вес нетто (внутр./нар.)	кг	16/28	16/36	26/46	26/64	29/85	28/91
Диам. труб (жидк./газ)	мм	6,35/12,7	6,35/12,7	9,52/15,88	9,52/15,88	9,52/19,05	9,52/19,05
Макс. длина трасс	м	20	25	30	50	50	50
Макс. перепад высот	м	10	15	15	20	30	30
Диап. раб. темп. (охл./обогр.)	°С	-15~49/-15~24	-15~49/-15~24	-15~49/-15~24	-15~49/-15~24	-15~49/-15~24	-15~49/-15~24
Панель		MB13C	MB13C	MB12C	MB12C	MB12C	MB12C

Кассетные блоки On-Off

Внутренние блоки

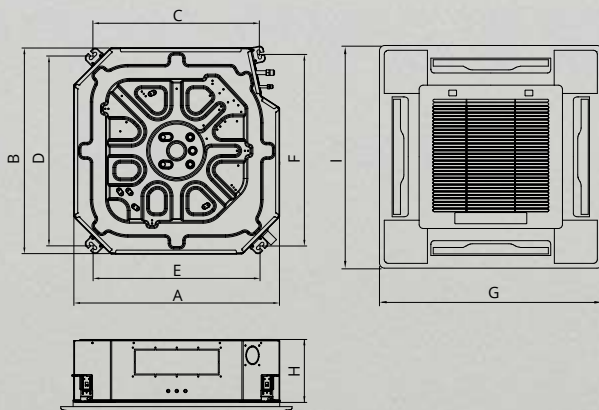

Модель	A, мм	B, мм	C, мм	D, мм	E, мм	F, мм	G, мм	H, мм	I, мм
ALCA-H12/4R1C	570	570	532	532	532	532	650	260	650
ALCA-H18/4R1C	570	570	532	532	532	532	650	260	650
ALCA-H24/4R1C	840	840	689	788	694	779	950	246	950
ALCA-H36/5R1C	840	840	689	788	694	779	950	246	950
ALCA-H48/5R1C	840	840	689	788	694	779	950	288	950
ALCA-H60/5R1C	840	840	689	788	694	779	950	288	950

Наружные блоки

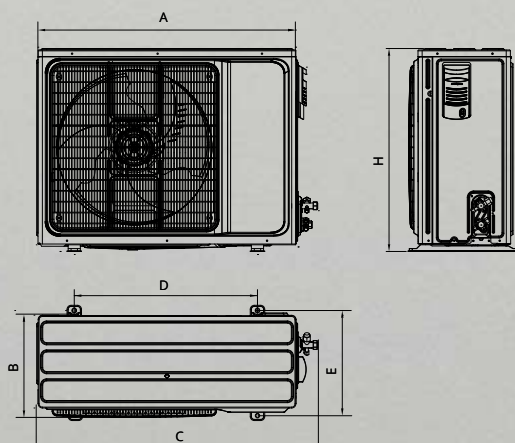

Модель	A, мм	B, мм	C, мм	D, мм	E, мм	H, мм
AL-H12/4R1C(U)	730	285	780	540	280	545
AL-H18/4R1C(U)	800	315	860	545	315	545
AL-H24/4R1C(U)	825	310	893	540	335	655
AL-H36/5R1C(U)	970	395	1044	675	409	805
AL-H48/5R1C(U)	940	370	1010	625	364	1320
AL-H60/5R1C(U)	940	370	1010	625	364	1320

Полупромышленные инверторные сплит-системы. Напольно-потолочные блоки

Pipe

Длина трассы до 65м, перепады высот до 30м

WiFi

Удалённое управление (опция)

A++

Высокая энергоэффективность



Низкий уровень шума

Clean

Быстрая очистка благодаря легко-разборному корпусу



В комплекте

☆ Преимущества

- Фреон R32 . Повышенная производительность системы.
- Высокоэффективный DC Inverter Европейского стандарта. Тихая и экономичная работа системы. Комфортный микроклимат без резких колебаний.
- Технология «ODE». Повышенная производительность системы
- Возможность монтажа в вертикальном и горизонтальном положении;
- Воздушный фильтр в комплекте, возможность установки дополнительного фильтра;
- Возможность подмеса свежего воздуха;
- Вывод дренажа с двух сторон: слева/справа;
- Точная регулировка угла наклона для облегчения отвода дренажа;
- Металлическая панель корпуса и коробка платы управления;
- Изоляция основных электронных компонентов;
- Инновационная конструкция вентилятора с низким уровнем шума;
- Авторестарт, самодиагностика

👍 Удобство и комфорт

Напольно-потолочные модели блоков AUX обеспечивают качественную и равномерную циркуляцию воздуха. Отдавая предпочтение таким блокам, Вы приобретаете комфортный микроклимат, удобство управления, легкость в установке и эксплуатации. Мощная струя охлажденного воздуха направляется вдоль стены или потолка, что позволяет избежать прямого попадания воздушного потока на пользователя, а также равномерно изменять температуру воздуха в помещении.

🔧 Опции

Центральный пульт CC-02

Пульт управления YKR-P/002E

Пульт управления XK-05

Блок управления по Wi-Fi



Техническая информация

ALCF DC-Inverter R32 220-240В 50Гц, R32 380-415В 50Гц

Внутренний блок		ALCF-H18 /4DR2A	ALCF-H24 /4DR2A	ALCF-H36 /4DR2A	ALCF-H48 /5DR2A	ALCF-H60 /5DR2A
Наружный блок		AL-H18 /4DR2A(U)	AL-H24 /4DR2A(U)	AL-H36 /4DR2A(U)	AL-H48 /5DR2A(U)	AL-H60 /5DR2A(U)
Произв. (охлаждение)	кВт	5,3 (1,6-6,0)	7,03 (2,16-8,2)	10,55 (2,9-13,0)	14,0 (4,76-16,5)	16,0 (4,76-17,5)
Произв. (обогрев)	кВт	5,7 (1,4-7,2)	8,0 (1,98-9,3)	11,15 (2,6-13,5)	16,0 (4,78-16,15)	17,0 (4,78-18,5)
Потр. мощн. (охл./обогр.)	кВт	1,6/1,51	2,18/2,15	3,4/3,45	5,2/5,4	6,1/5,8
Раб. ток (охл./обогр.)	А	7,16/7,6	9,88/9,6	15,0/15,5	9,0/11,0	10,5/11,0
Энергоэф. (EER/COP)		3,25/3,77	3,22/3,71	3,10/3,23	2,69/2,96	2,62/2,93
Расход воздуха	м³/час	900/730/650	1300/1050/920	1800/1550/1350	2040/1740/1440	2160/1820/1480
Ур. шума (внутр./нар.)	дБ (А)	33-35-40/55	35-38-42/58	42-44-47/57	43-46-50/60	43-46-50/60
Размеры внутр. блока	мм	1000×235×690	1280×235×690	1600×235×690	1600×235×690	1600×235×690
Разм. нар. блока (Ш×В×Г)	мм	785×555×300	900×700×350	970×805×395	940×1325×370	940×1325×370
Вес нетто (внутр./нар.)	кг	28/29	34/43	41/72	41/92	41/92
Диам. труб (жидк./газ)	мм	6,35/12,7	9,52/15,88	9,52/15,88	9,52/19,05	9,52/19,05
Макс. длина трасс	м	30	50	65	65	65
Макс. перепад высот	м	20	25	30	30	30
Диап. раб. темп. (охл./обогр.)	°С	-15~52/-15~24	-15~52/-15~24	-15~52/-15~24	-15~52/-15~24	-15~52/-15~24

Напольно-потолочные блоки Inverter

Внутренние блоки

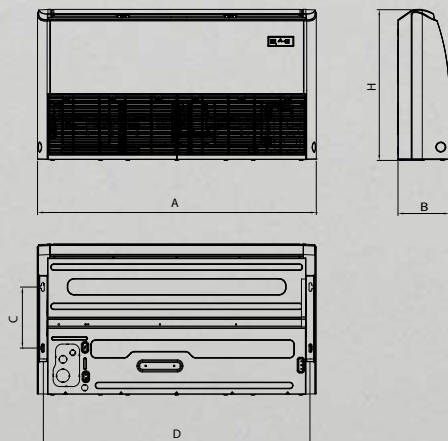

Модель	A, мм	B, мм	C, мм	D, мм	H, мм
ALCF-H18/4DR2A	1000	235	280	944	690
ALCF-H24/4DR2A	1280	235	280	1224	690
ALCF-H36/4DR2A	1600	235	280	1544	690
ALCF-H48/5DR2A	1600	235	280	1544	690
ALCF-H60/5DR2A	1600	235	280	1544	690

Наружные блоки

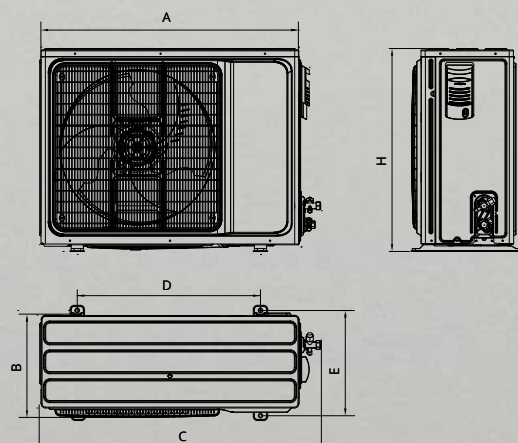

Модель	A, мм	B, мм	C, мм	D, мм	E, мм	H, мм
AL-H18/4DR2A(U)	785	300	845	546	316	555
AL-H24/4DR2A(U)	900	350	950	632	352	700
AL-H36/4DR2A(U)	970	395	1044	675	409	805
AL-H48/5DR2A(U)	940	370	1010	625	364	1325
AL-H60/5DR2A(U)	940	370	1010	625	364	1325

Полупромышленные традиционные сплит-системы. Напольно-потолочные блоки

Pipe

Длина трассы до 50м, перепады высот до 30м

WiFi

Удалённое управление (опция)



Низкий уровень шума

Clean

Быстрая очистка благодаря легко-разборному корпусу

-30°C

Охлаждение при -30°C, в моделях Op-Off с зимним комплектом



В комплекте

☆ Преимущества

- Возможность монтажа в вертикальном и горизонтальном положении;
- Воздушный фильтр в комплекте, возможность установки дополнительного фильтра;
- Возможность подмеса свежего воздуха;
- Вывод дренажа с двух сторон: слева/справа;
- Точная регулировка угла наклона для облегчения отвода дренажа;
- Металлическая панель корпуса и коробка платы управления;
- Изоляция основных электронных компонентов;
- Инновационная конструкция вентилятора с низким уровнем шума;
- Авторестарт, самодиагностика.

👍 Удобство и комфорт

Напольно-потолочные модели блоков AUX обеспечивают качественную и равномерную циркуляцию воздуха. Отдавая предпочтение таким блокам, Вы приобретаете комфортный микроклимат, удобство управления, легкость в установке и эксплуатации. Мощная струя охлажденного воздуха направляется вдоль стены или потолка, что позволяет избежать прямого попадания воздушного потока на пользователя, а также равномерно изменять температуру воздуха в помещении.

🔧 Опции

Центральный пульт CC-02

Пульт управления YKR-P/002E

Пульт управления XK-05

Блок управления по Wi-Fi



Техническая информация

ALCF ON-OFF R410A 220-240В 50Гц, R410A 380-415В 50Гц

Внутренний блок		ALCF-H18/ 4R1C	ALCF-H24/ 4R1C	ALCF-H36/ 5R1C	ALCF-H48/ 5R1C	ALCF-H60/ 5R1C
Наружный блок		AL-H18/ 4R1C(U)	AL-H24/ 4R1C(U)	AL-H36/ 5R1C(U)	AL-H48/ 5R1C(U)	AL-H60/ 5R1C(U)
Произв. (охл./обогр.)	кВт	5,28/5,6	7,0/7,6	10,55/11,7	14,07/15,24	17,6/18,5
Потр. мощн. (охл./обогр.)	кВт	1,7/1,55	2,15/1,92	3,5/3,24	4,68/4,42	5,71/5,78
Раб. ток (охл./обогр.)	А	7,5/6,8	9,35/8,35	7,2/7,0	9,1/9,0	10,42/10,83
Энергоэф. (EER/COP)		3,11/3,61	3,27/3,96	3,01/3,61	3,01/3,45	3,08/3,2
Расход воздуха	м³/час	950/700/560	1100/900/760	1600/1260/800	2150/1900/1350	2150/1900/1350
Ур. шума (внутр./нар.)	дБ (А)	32-35-44/55	35-39-46/57	40-45-49/58	42-46-51/58	42-46-51/60
Размеры внутр. блока	мм	1000×235×690	1000×235×690	1280×235×690	1600×235×690	1600×235×690
Разм. нар. блока (Ш×Г×В)	мм	800×545×315	825×655×310	970×805×395	940×1320×370	940×1320×370
Вес нетто (внутр./нар.)	кг	28/36	29/46	36/64	44/85	44/91
Диам. труб (жидк./газ)	мм	6,35/12,7	9,52/15,88	9,52/15,88	9,52/19,05	9,52/19,05
Макс. длина трасс	м	25	30	50	50	50
Макс. перепад высот	м	15	15	20	30	30
Диап. раб. темп. (охл./обогр.)	°С	-15~49/-15~24	-15~49/-15~24	-15~49/-15~24	-15~49/-15~24	-15~49/-15~24

Напольно-потолочные блоки On-Off

Внутренние блоки

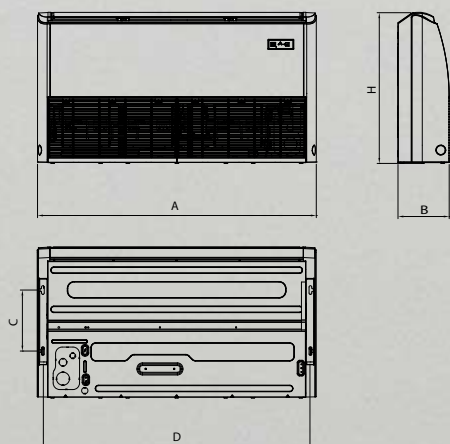

Модель	A, мм	B, мм	C, мм	D, мм	H, мм
ALCF-H18/4R1C	1000	235	280	944	690
ALCF-H24/4R1C	1000	235	280	944	690
ALCF-H36/5R1C	1280	235	280	1224	690
ALCF-H48/5R1C	1600	235	280	1544	690
ALCF-H60/5R1C	1600	235	280	1544	690

Наружные блоки

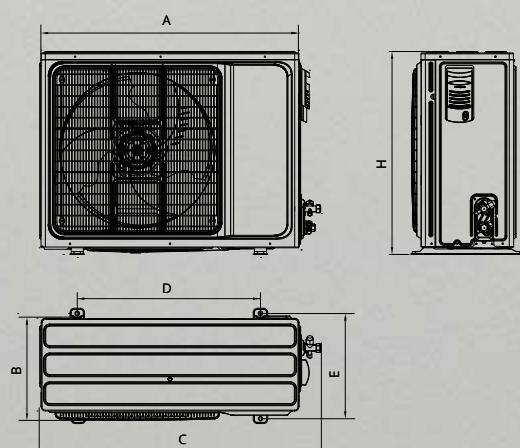

Модель	A, мм	B, мм	C, мм	D, мм	E, мм	H, мм
AL-H18/4R1C(U)	800	315	860	545	315	545
AL-H24/4R1C(U)	825	310	893	540	335	655
AL-H36/5R1C(U)	970	395	1044	675	409	805
AL-H48/5R1C(U)	940	370	1010	625	364	1320
AL-H60/5R1C(U)	940	370	1010	625	364	1320

Полупромышленные инверторные сплит-системы.

Канальные блоки

Slim

Ультратонкий корпус

WiFi

Удалённое управление (опция)



Низкий уровень шума

A++

Высокая энергоэффективность

Pipe

Длина трассы до 65м, перепады высот до 30м



В комплекте

☆ Преимущества

- Фреон R32 . Повышенная производительность системы.
- Высокоэффективный DC Inverter Европейского стандарта. Тихая и экономичная работа системы. Комфортный микроклимат без резких колебаний.
- Технология «ODE». Повышенная производительность системы
- Компактный корпус внутреннего блока. Высота всего 245 мм
- Изменяемое статическое давление от 10 до 160 Па
- Инновационная конструкция вентилятора с низким уровнем шума.
- Возможность подключения дренажного трубопровода с двух сторон: слева и справа;
- Воздушный фильтр с увеличенной рабочей поверхностью в комплекте
- Возможность подключения воздуховода подачи свежего воздуха
- Возможность выбора стороны забора воздуха снизу/сзади
- Легкосъемная конструкция фильтра для техобслуживания.
- Широкий диапазон рабочих температур от - 15°C до +52°C
- Самодиагностика, Авторестарт

👍 Удобство и комфорт

Конструкция канального кондиционера позволяет устанавливать внутренние блоки практически в любом месте, что дает широкие возможности проектирования систем кондиционирования для просторных помещений обеспечивая качественную и равномерную циркуляцию воздуха.

Центральный пульт CC-02



ИК-приемник



Блок управления по Wi-Fi



Пульт управления YK-K



Техническая информация

ALMD DC-Inverter R32 220-240В 50Гц, R32 380-415В 50Гц

Внутренний блок		ALMD-H18 /4DR2A	ALMD-H24 /4DR2A	ALMD-H36 /4DR2A	ALMD-H48 /5DR2A	ALMD-H60 /5DR2A
Наружный блок		AL-H18 /4DR2A(U)	AL-H24 /4DR2A(U)	AL-H36 /4DR2A(U)	AL-H48 /5DR2A(U)	AL-H60 /5DR2A(U)
Производительность (охлаждение)	кВт	5,28 (1,53-5,6)	7,03 (2,16-8,2)	10,55 (2,9-13,0)	14,0 (4,76-16,5)	16,0 (4,76-17,5)
Производительность (обогрев)	кВт	5,6 (1,4-6,2)	8,0 (1,98-9,3)	11,15 (2,6-13,5)	16,0 (4,78-16,15)	17,0 (4,78-18,5)
Потребляемая мощность (охлаждение/обогрев)	кВт	1,6/1,49	2,17/2,13	3,4/3,45	5,0/5,0	5,88/5,6
Рабочий ток (охлаждение/обогрев)	А	7,16/7,6	9,57/9,26	15,0/15,5	9,0/11,0	10,5/11,0
Энергоэффективность (EER/COP)		3,25/3,77	3,22/3,71	3,1/3,23	2,69/2,96	2,62/2,93
Расход воздуха	м³/час	1200/1010/840	1450/1240/1030	1900/1600/1400	2300/2000/1700	2300/2000/1700
Уровень шума (внутренний/наружный)	дБ (А)	38-39-41/55	39-41-43/58	39-41-44/57	47-49-52/60	47-49-52/60
Размеры внутреннего блока (Ш×В×Г)	мм	1000x245x700	1000x245x700	1400x245x700	1400x245x700	1400x245x700
Размеры наружного блока (Ш×В×Г)	мм	785x555x300	900x700x350	970x805x395	940x1325x370	940x1325x370
Вес нетто (внутренний/наружный)	кг	31/29	32/43	42/72	42/92	42/92
Диаметр труб (жидкость/газ)	мм	6,35/12,7	9,52/15,88	9,52/15,88	9,52/19,05	9,52/19,05
Статическое давление	Па	0-160 (20)	0-160 (20)	0-160 (20)	0-160 (20)	0-160 (20)
Максимальная длина трасс	м	30	50	65	65	65
Максимальный перепад высот	м	20	25	30	30	30
Диапазон рабочих температур (охлажд./обогрев)	°С	-15~-52/-15~-24	-15~-52/-15~-24	-15~-52/-15~-24	-15~-52/-15~-24	-15~-52/-15~-24
Декоративная панель (опция)*		MB-51/E-A	MB-72/Y-A	-	-	-

*Для установки декоративной панели требуется изготовить переходник

Канальные блоки Inverter

Внутренние блоки

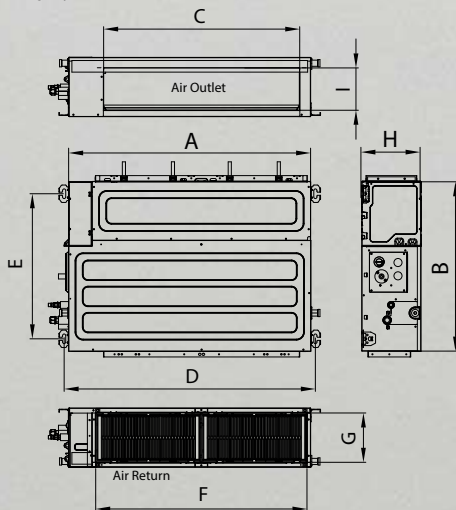

Модель	A, мм	B, мм	C, мм	D, мм	E, мм	F, мм	G, мм	H, мм	I, мм
ALMD-H18/4DR2A	1000	700	811	1039	600	874	204	245	175
ALMD-H24/4DR2A	1000	700	811	1039	600	874	204	245	175
ALMD-H36/4DR2A	1400	700	1213	1439	600	1275	208	245	178
ALMD-H48/5DR2A	1400	700	1213	1439	600	1275	208	245	178
ALMD-H60/5DR2A	1400	700	1213	1439	600	1275	208	245	178

Наружные блоки

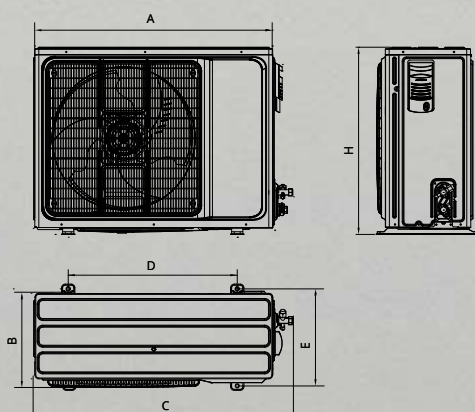

Модель	A, мм	B, мм	C, мм	D, мм	E, мм	H, мм
AL-H18/4DR2A(U)	785	300	845	546	316	555
AL-H24/4DR2A(U)	900	350	950	632	352	700
AL-H36/4DR2A(U)	970	395	1044	675	409	805
AL-H48/5DR2A(U)	940	370	1010	625	364	1325
AL-H60/5DR2A(U)	940	370	1010	625	364	1325

Полупромышленные традиционные
сплит-системы.

Канальные блоки

Pipe

Длина трассы до
50м, перепады
высот до 30м

WiFi

Удалённое
управление
(опция)



Низкий
уровень
шума

80 Pa

Статическое
давление 80Па
(кроме ALLD)

-30°C

Охлаждение при
-30°C, в моделях
Op-Off с зимним
комплектom

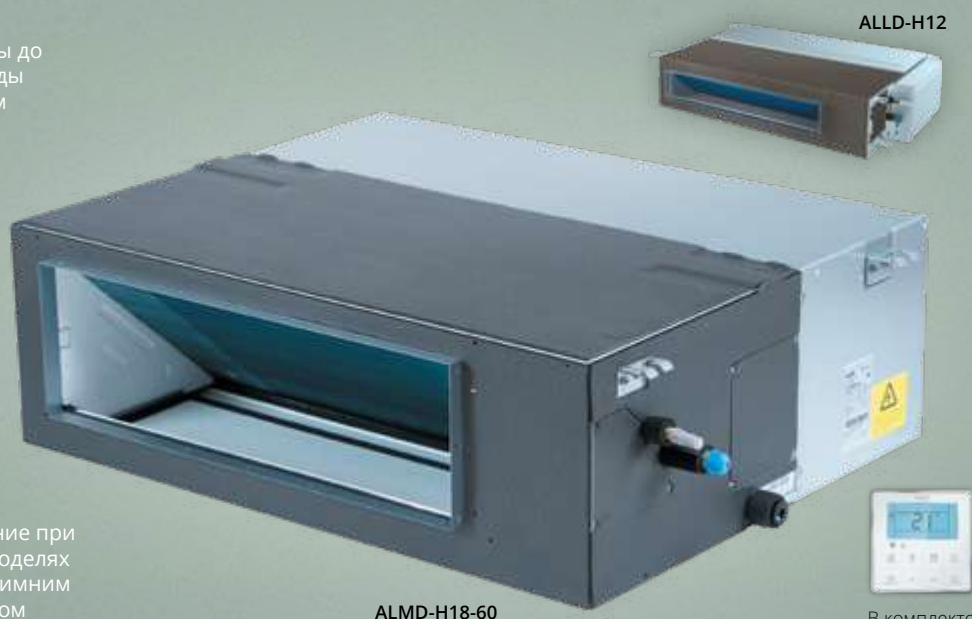

ALMD-H18-60

В комплекте

☆ Преимущества

- Статическое давление 80Па (ALLD 20Па)
- Возможность выбора стороны забора воздуха снизу/сзади
- Инновационная конструкция вентилятора с низким уровнем шума.
- Возможность подключения дренажного трубопровода с двух сторон: слева и справа;
- Широкий диапазон рабочих температур от -15°C до +49°C
- Самодиагностика, Авторестарт

👍 Удобство и комфорт

Конструкция канального кондиционера позволяет устанавливать внутренние блоки практически в любом месте, что дает широкие возможности проектирования систем кондиционирования для просторных помещений обеспечивая качественную и равномерную циркуляцию воздуха.

🔧 Опции

Функционал полупромышленных систем AUX канального типа может быть расширен за счёт дополнительных опций. Системы управления могут быть разнообразными в зависимости от предпочтений пользователя, это может быть и простой беспроводной пульт как у бытовой сплит-системы или автоматическая система центрального управления.

Центральный пульт CC-02

ИК-приемник

Блок управления по Wi-Fi

Пульт управления YK-K



Техническая информация

ALLD и ALMD On-Off R410A 220-240В 50Гц, R410A 380-415В 50Гц

Внутренний блок		ALLD-H12 /4R1B [v2]	ALMD-H18 /4R1B [v2]	ALMD-H24 /4R1B [v2]	ALMD-H36 /5R1B [v2]	ALMD-H48 /5R1B [v2]	ALMD-H60 /5R1B [v2]
Наружный блок		AL-H12 /4R1B(U) [v2]	AL-H18 /4R1B(U) [v2]	AL-H24 /4R1B(U) [v2]	AL-H36 /5R1B(U) [v2]	AL-H48 /5R1B(U) [v2]	AL-H60 /5R1B(U) [v2]
Производительность (охлаждение/обогрев)	кВт	3,52/3,73	5,28/5,6	7,03/7,4	10,55/11,7	14,07/15,24	17,6/18,5
Потребляемая мощность (охлаждение/обогрев)	кВт	1,14/1,15	1,73/1,55	2,15/1,87	3,5/3,24	4,68/4,42	5,71/5,78
Рабочий ток (охлаждение/обогрев)	А	5,32/5,6	7,5/6,8	9,35/8,13	7,2/7,0	9,1/9,0	10,42/10,36
Энергоэффективность (EER/COP)		3,09/3,24	3,05/3,61	3,27/3,96	3,01/3,61	3,01/3,45	3,08/3,2
Расход воздуха	м³/час	610/510/430	950/760/650	1400/1250/1050	2000/1600/1400	2400/2100/1700	2600/2300/1950
Уровень шума (внутренний/наружный)	дБ (А)	29-33-37/53	32-35-38/55	38-44-46/57	41-47-50/58	44-46-50/58	45-47-50/60
Размеры внутреннего блока (Ш×Г×В)	мм	700×450×200	890×735×290	890×735×290	890×735×290	1250×735×290	1250×735×290
Размеры наружного блока (Ш×Г×В)	мм	730×285×545	800×315×545	825×310×655	970×395×805	940×370×1325	940×370×1325
Вес нетто (внутренний/наружный)	кг	18/28	32/36	33/48	36/64	45/95	50/99
Диаметр труб (жидкость/газ)	мм	6,35/12,7	6,35/12,7	9,52/15,88	9,52/15,88	9,52/19,05	9,52/19,05
Статическое давление	Па	20	80	80	80	80	80
Максимальная длина трасс	м	20	25	30	50	50	50
Максимальный перепад высот	м	10	15	15	20	30	30
Диапазон рабочих температур (охлажд./обогрев)	°С	-15~-49/-15~24	-15~-49/-15~24	-15~-49/-15~24	-15~-49/-15~24	-15~-49/-15~24	-15~-49/-15~24
Декоративная панель (опция)*		MB-36/E-A	MB-51/E-A	MB-72/Y-A	-	-	-

*Для установки декоративной панели требуется изготовить переходник

Канальные блоки On-Off

Внутренние блоки

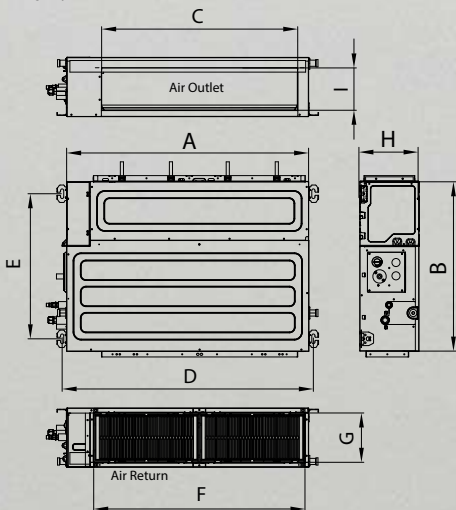

Модель	A, мм	B, мм	C, мм	D, мм	E, мм	F, мм	G, мм	H, мм	I, мм
ALLD-H12/4R1B[v2]	700	450	532	750	412	-	-	200	110
ALMD-H18/4R1B[v2]	890	735	652	927	510	810	250	290	202
ALMD-H24/4R1B[v2]	890	735	652	927	510	810	250	290	202
ALMD-H36/5R1B[v2]	890	735	652	927	510	810	250	290	183
ALMD-H48/5R1B[v2]	1250	735	967	1287	510	1175	250	290	183
ALMD-H60/5R1B[v2]	1250	735	967	1287	510	1175	250	290	183

Наружные блоки

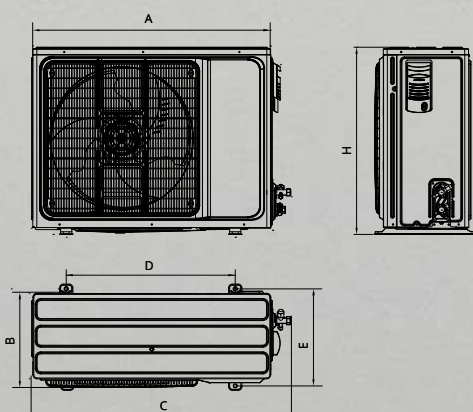

Модель	A, мм	B, мм	C, мм	D, мм	E, мм	H, мм
AL-H12/4R1B(U) [v2]	730	285	780	540	280	545
AL-H18/4R1B(U) [v2]	800	315	860	545	315	545
AL-H24/4R1B(U) [v2]	825	310	880	540	335	655
AL-H36/5R1B(U) [v2]	970	395	1044	675	409	805
AL-H48/5R1B(U) [v2]	940	370	1010	625	364	1325
AL-H60/5R1B(U) [v2]	940	370	1010	625	364	1325

Пульты дистанционного управления



Проводной пульт управления XK-05



ИК-приемник



Беспроводной пульт управления YKR-K/001E

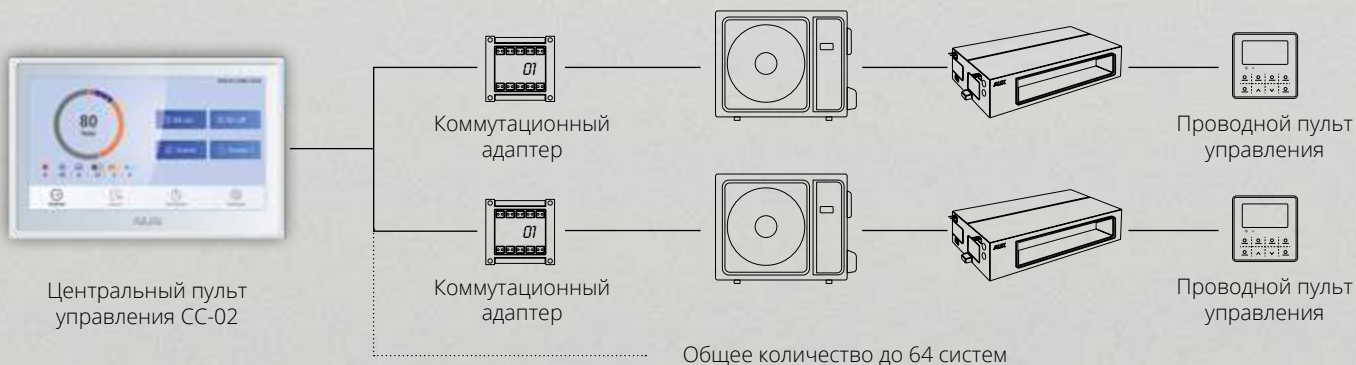

Номенклатуры

Серия

Полупромышленные наружные блоки

AL-H24/4DR2C(U)

Производство завода AUX
 Полупромышленные кондиционеры
 Режим работы **H**: охлаждение+нагрев
 Индекс производительности (x1000BTU)
 Электропитание: **4**: 220В 1ф 50Гц; **5**: 380В 3ф 50Гц
D: DC инвертор; **__**: ON/OFF
 Тип хладагента, **R1**: R410A, **R2**: R32
 Модификация блока
 Тип внешнего блока

Типы внешних блоков полупромышленной серии:
U - универсальный.

Серия

Полупромышленные внутренние блоки

ALCA-H24/4DR1A

Производство завода AUX
 Полупромышленные кондиционеры
 Тип блока
 Режим работы **H**: охлаждение+нагрев
 Индекс производительности (x1000BTU)
 Электропитание: **4**: 220В 1ф 50Гц; **5**: 380В 3ф 50Гц
D: DC инвертор; **__**: ON/OFF
 Тип хладагента, **R1**: R410A, **R2**: R32
 Модификация блока

Типы внутренних блоков полупромышленной серии: **CA** - потолочный кассетный; **CF** - напольно-потолочный; **LD** - каналный низконапорный; **MD** - каналный средненапорный; **HD** - каналный высоконапорный.

🔧 Схемы соединения блоков

Канальные, кассетные и напольно-потолочные блоки On-Off (12/18)

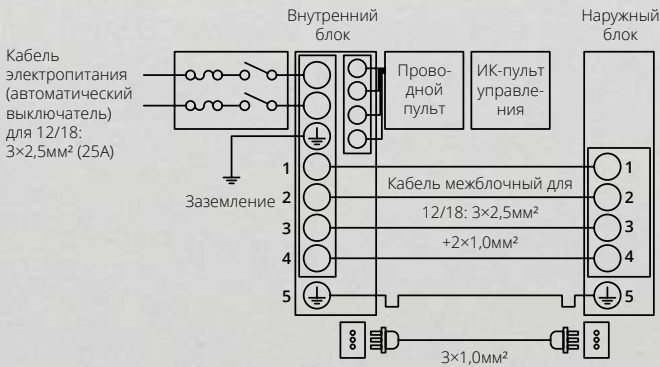

Канальные, кассетные и напольно-потолочные блоки On-Off (24)

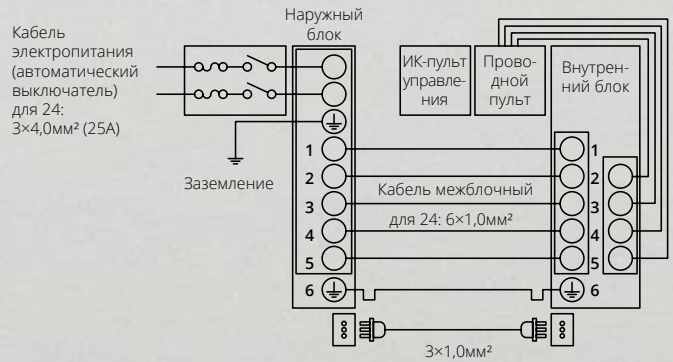

Канальные, кассетные и напольно-потолочные блоки On-Off (36/48/60)

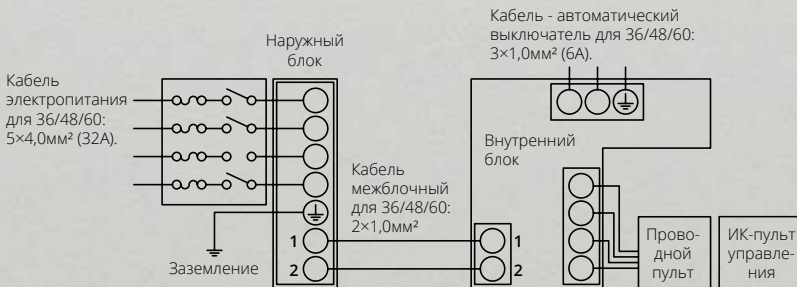

Канальные, кассетные и напольно-потолочные блоки Inverter (12/18/24/36)

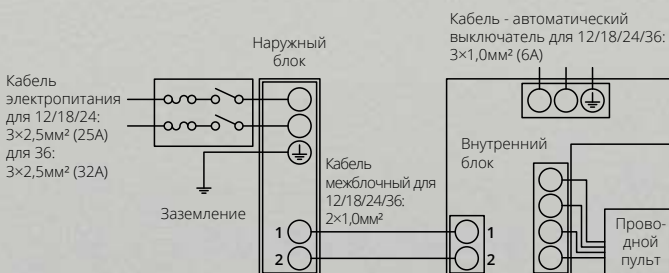

Канальные, кассетные и напольно-потолочные блоки Inverter (48/60)

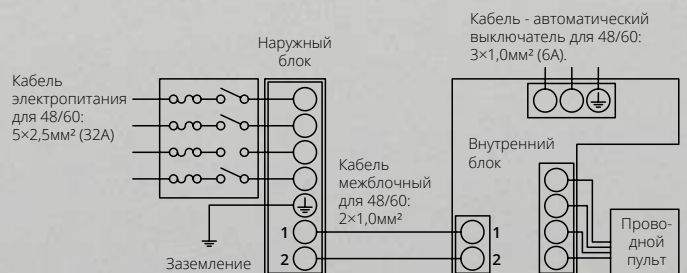









На схемах указаны минимально допустимые сечения кабелей, следует рассмотреть необходимость выбора кабеля большего типоразмера.



Мультизональные системы кондиционирования

Серия мультизональных систем кондиционирования AUX является оптимальным решением для любых зданий офисного или жилого типа. ARV-mini и ARV VI-series – это интеллектуальные системы централизованного кондиционирования с переменным расходом хладагента, которые позволяют подключать к одному внешнему блоку несколько десятков внутренних блоков различных типов. Температура в каждом помещении регулируется индивидуально.

		Производительность (охлаждение), кВт															
Модель		2,2	2,8	3,6	4,5	5,6	7,1	8,0	9,0	10,0	11,2	12,5	14,0	15,0	22,0	28,0	
	Настенные блоки ARV	●	●	●	●	●	●										стр. 80
	Кассетные блоки ARV		●	●	●	●	●	●	●	●	●	●	●				стр. 81
	Канальные низко-напорные ARV	●	●	●	●	●	●										стр. 80
	Канальные средне-напорные ARV				●	●	●	●	●	●	●	●	●	●			стр. 81
	Канальные высоко-напорные ARV									●	●	●	●	●	●	●	стр. 82
	Напольно-потолочные ARV				●	●	●	●	●	●	●	●	●				стр. 82
	Система ARV VI-series наружные блоки	Наружные блоки мультизональных систем ARV VI-series – мощностью от 25.2 до 61.5 кВт с возможностью компоновки в систему мощностью до 246,4 кВт														стр. 78	
	Система ARV-mini наружные блоки	Наружные блоки мультизональных систем ARV mini мощностью от 10 до 26 кВт														стр. 78	

ARV VI - мультизональные системы нового поколения

Особенности конструкции

- Компрессор с EVI технологией;
- Технология «FULL DC Inverter»;
- Технология «VER»;
- Технология «2-stage Sub-cooling»;
- Технология возврата масла;
- Охлаждение платы управления хладагентом.



Широкие возможности проектирования

- 8 базовых модулей из которых можно составить комбинацию от 24 до 246 кВт;
- Неполярное соединение межблочного сигнального кабеля;
- Увеличенный диапазон рабочих напряжений;
- Широкий диапазон рабочих температур от -25 до +52 °С;
- Суммарная длина трасс до 1000м, перепад высот до 110м;
- Легкий монтаж системы и пуско-наладочные работы одной кнопкой.
- Увеличение статического давления вентилятора наружного модуля до 80Па;



Передовые технологии комфорта и надёжности

Серия мультизональных систем ARV VI – это новинка на рынке России. Самая прогрессивная из наших систем содержит множество инноваций, повышающих комфорт использования, надёжность системы и энергосбережение. Система имеет ряд дополнительных функций, таких как: функция контроля компрессии, система резервирования, автоматическая очистка от пыли и снега, функцию «быстрый старт» и т.д.

Расширенный функционал

- Функция ротации и резервирования;
- Функция автоматического перезапуска;
- Режим очистки от снега и пыли;
- Режим энергосбережения;
- Режим снижения уровня шума;
- Интеллектуальная программа оттаивания;
- Функция расширенной самодиагностики;
- Программа сервисной диагностики.



Различные варианты управления

- Интуитивное управление системой при помощи ИК-пульта;
- Информативные и удобные проводные пульты;
- Многофункциональные центральные пульты;
- Интеграция в систему управления зданием по протоколу Modbus, BACnet;
- Возможность управления системой по Wi-Fi.



Мультизональные системы кондиционирования

ARV VI series

Power Высокая производительность

HSE «High Seasonal Efficiency» Высокая сезонная энергоэффективность

 Низкий уровень шума

-25/+52 Широкий диапазон рабочих температур

IQ Интеллектуальная система управления

110_M Увеличенные перепады высот

Full DC Технология «Full DC Inverter»

Clean+ Самоочистка наружного блока



Высочайшая надежность

В серии ARV VI применяется ряд новых технологий, значительно повышающих надежность системы. Функция контроля компрессии увеличивает срок службы компрессора. Система охлаждения платы хладагентом обеспечивая стабильную работу системы при высоких температурах окружающей среды.

Технология «Turbo heat transfer system»

Новая технология позволяет добиться высоких показателей эффективности теплообмена за счёт двухуровневого процесса охлаждения. Для повышения энергоэффективности использован subcooler, который представляет собой пластинчатый теплообменник для дополнительного переохлаждения хладагента, установленный после конденсатора. За счёт этого, при той же потребляемой мощности генерируется большее количество холода и холодильный коэффициент повышается.



Быстрое охлаждение и нагрев

Быстрое достижение заданного уровня температуры повышает комфорт при эксплуатации системы. Благодаря технологии VER пользователи могут включить «Турбо-режим» для быстрого охлаждения/нагрева. В данном режиме мощность наружного блока значительно выше, чем в обычном режиме. Система в реальном времени контролирует давление и скорость сжатия, поэтому компрессоры могут безопасно эксплуатироваться на сверхскорости при запуске, достигая 100% мощности за короткое время.

Технология «EVI»

Благодаря усовершенствованной технологии впрыска пара, хладагент среднего давления имеет возможность впрыскиваться напрямую в компрессор, увеличивая тем самым давление, а соответственно, и скорость работы системы. Данная технология обеспечивает эффективное нагревание при низких температурах и повышает надежность всей системы.

Мультизональные системы кондиционирования ARV series VI

Техническая характеристики

Серия ARV Mini,
наружные блоки



ARV-H R410A; 220-240В; 50Гц; 1 фаза / ARV-H R410A; 380-415В; 50Гц; 3 фазы

Модель		ARV-H100/ 4R1A	ARV-H120/ 4R1A	ARV-H140/ 4R1A	ARV-H160/ 4R1A	ARV-H220/ 5R1A	ARV-H280/ 5R1A
Произво-ть (охлажд/обогр.)	кВт	10.0/11.5	12.3/13.2	14.0/16.5	16.0/18.0	22.4/24.5	26.0/28.5
Потреб. мощн. (охлажд/обогр.)	кВт	3.0/3.2	3.25/3.41	3.95/4.05	4.8/4.8	7.2/6.7	8.4/7.9
Раб. ток (охлаждение/обогрев)	A	13.2/14.0	14.3/15.0	17.3/17.8	21.1/21.1	11.6/11.0	13.5/13.0
Энергоэффективность (EER/COP)		3.33/3.59	3.78/3.87	3.54/4.07	3.33/3.75	3.11/3.66	3.1/3.61
Расход воздуха (наружный блок)	м³/час	4000	5000	5000	5000	9000	9000
Уровень шума (наружный блок)	дБ (А)	56	57	57	57	60	60
Размеры блока (Ш×Г×В)	мм	970×395×805	940×370×1325	940×370×1325	940×370×1325	1120×400×1510	1120×400×1510
Вес нетто блока	кг	66	86	86	93	150	150
Макс. кол-во внутренних блоков	шт	5	7	8	9	11	12
Диаметр труб (жидкость/газ)	мм	9.52/15.88	9.52/15.88	9.52/15.88	9.52/19.05	9.52/22.22	9.52/22.22
Раб. диапазон t/ (охл/обогр.)	°C	-15~52/-15~27	-15~52/-15~27	-15~52/-15~27	-15~52/-15~27	-5~49/-15~24	-5~49/-15~24
Длина фреоновых проводов (сумм./самый длин. уч./ эквивалентная)	м	100/60/80	150/100/120	150/100/120	150/100/120	100/45/50	100/45/50
Перепад высот (нар. выше/ниже)	м	50/40	50/40	50/40	50/40	30/30	30/30
Индекс устан. мощн. вн. блоков		50-130% от индекса мощности наружного блока					
Электропитание	В/Гц/Ф	220/50/1	220/50/1	220/50/1	220/50/1	380/50/3	380/50/3

Серия ARV Mini Compact
наружные блоки



ARV-H R410A; 220-240В; 50Гц; 1 фаза

Модель		ARV-H100/4NR1A	ARV-H120/4NR1A	ARV-H140/4NR1A	ARV-H160/4NR1A
Произво-ть (охлажд/обогр.)	кВт	10.0/12.0	12.1/14.0	14.0/16.0	15.5/18.0
Потреб. мощн. (охлажд/обогр.)	кВт	2.55/2.97	3.2/3.45	3.75/3.85	4.8/4.6
Раб. ток (охлаждение/обогрев)	A	11.6/13.5	14.5/15.7	17.0/17.5	21.8/20.9
Энергоэффективность (EER/COP)		3.92/4.04	3.78/4.06	3.73/4.16	3.23/3.91
Расход воздуха (наружный блок)	м³/час	4100	4890	5100	5100
Уровень шума (наружный блок)	дБ (А)	54	56	56	56
Размеры блока (Ш×Г×В)	мм	970×370×800	970×370×800	990×420×860	990×420×860
Вес нетто блока	кг	60	70	80	80
Макс. кол-во внутренних блоков	шт	5	7	8	9
Диаметр труб (жидкость/газ)	мм	9.52/15.88	9.52/15.88	9.52/15.88	9.52/15.88
Раб. диапазон t/ (охл/обогр.)	°C	-15~49/-15~27	-15~49/-15~27	-15~49/-15~27	-15~49/-15~27
Макс. длина фреоновых проводов	м	40	40	100	100
Перепад высот (нар./внутр.)	м	20	20	30	30
Индекс устан. мощн. вн. блоков		50-130% от индекса мощности наружного блока			
Электропитание	В/Гц/Ф	220/50/1	220/50/1	220/50/1	220/50/1

Серия ARV VI,
наружные блоки



ARV-H R410A; 380-415В; 50Гц; 3 фазы

Модель		ARV-H250/ 5R1MV	ARV-H280/ 5R1MV	ARV-H330/ 5R1MV	ARV-H400/ 5R1MV	ARV-H450/ 5R1MV	ARV-H500/ 5R1MV	ARV-H560/ 5R1MV	ARV-H615/ 5R1MV	
Произво-ть (охлажд/обогр.)	кВт	25.2/28.0	28.0/31.5	33.5/37.5	40.0/45.0	45.0/50.0	50.4/55.5	56.0/63.0	61.5/69.0	
Потреб. мощн. (охлажд/обогр.)	кВт	5.31/4.91	6.11/6.49	7.7/7.81	10.7/10.9	12.4/12.7	14.3/15.0	16.0/16.7	17.86/18.77	
Максимальный рабочий ток	A	18.0	18.7	21.1	29.5	30.6	38.5	39.3	40.6	
Энергоэффективность (EER/COP)		4.75/4.96	4.58/4.85	4.35/4.8	3.74/4.13	3.63/3.94	3.52/3.7	3.5/3.77	3.44/3.68	
Расход воздуха (нар. блок)	м³/час	12000	12000	12000	14000	14000	16000	16000	16000	
Уровень шума (наружный блок)	дБ (А)	58	58	58	61	61	63	63	63	
Размеры блока (Ш×Г×В)	мм	990×765 ×1635	990×765 ×1635	990×765 ×1635	1340×765 ×1635	1340×765 ×1635	1340×765 ×1635	1340×765 ×1635	1340×765 ×1635	
Вес нетто блока	кг	215	215	230	265	265	330	330	330	
Макс. кол-во внутренних блоков	шт	13	16	20	23	26	30	33	36	
Диаметр труб (жидкость/газ)	мм	12.7/22.2	12.7/22.2	12.7/22.2	15.88/28.6	15.88/28.6	15.88/28.6	15.88/28.6	15.88/28.6	
Раб. диапазон t/ (охл/обогр.)	°C	-15~52/ -25~24	-15~52/ -25~24	-15~52/ -25~24	-15~52/ -25~24	-15~52/ -25~24	-15~52/ -25~24	-15~52/ -25~24	-15~52/ -25~24	
Длина магистр. фреоновых проводов	м	1000 (суммарная) / 200 (самый длинный участок)								
Пер. выс. (нар. выше/нар. ниже)	м	110/110	110/110	110/110	110/110	110/110	110/110	110/110	110/110	
Индекс устан. мощн. вн. блоков		50 ~ 130% от индекса мощности наружного блока								

Комбинации модулей наружных блоков

Мощность системы, кВт	Мощность модуля, кВт	25.2	28.0	33.5	40.0	45.0	50.4	56	61.5
25.2		●							
28.0			●						
33.5				●					
40.0					●				
45.0						●			
50.4							●		
56.0								●	
61.5									●
67.0				●●					
73.0			●			●			
78.5				●		●			
85.0			●					●	
90.0			●						●
96.0				●					●
100.8					●				●
106.4						●			●
112.0							●		●
118.5								●	●
123.5									●●
128.9				●●					●
134.3			●			●			●
140.8				●		●			●
145.8			●					●	●
151.2			●						●●
156.8				●					●●
162.4					●				●●
167.8						●			●●
173.9							●		●●
179.3								●	●●
184.7									●●●
190.8				●●					●●
196.2			●			●			●●
201.6				●		●			●●
207.2			●					●	●●
212.8			●						●●●
218.4				●					●●●
224.0					●				●●●
229.6						●			●●●
235.2							●		●●●
240.8								●	●●●
246.4									●●●●

① Настенные внутренние блоки ARV



Ручная регулировка направления потока



Новая крыльчатка вентилятора. Мощность возд. потока выше на 15%



Подключение с 2х сторон



Опция



В комплекте



ARVWM-H 220-240В; 50Гц; 1 фаза

Модель		ARVWM-H022/4R1X	ARVWM-H028/4R1X	ARVWM-H036/4R1X	ARVWM-H045/4R1X	ARVWM-H056/4R1X	ARVWM-H071/4R1X
Производительность (охл./обогр.)	кВт	2.2/2.5	2.8/3.0	3.6/4.3	4.5/5.0	5.6/6.0	7.1/8.0
Потребляемая мощность	кВт	0.02	0.02	0.02	0.03	0.03	0.04
Рабочий ток (охлаждение/обогрев)	А	0.15/0.15	0.15/0.15	0.15/0.15	0.23/0.23	0.23/0.23	0.29/0.29
Расход воздуха (внутренний блок)	м³/час	400/460/520	400/460/520	400/460/520	660/750/850	660/750/850	800/900/1000
Уровень шума (внутренний блок)	дБ (А)	27-33-38	27-33-38	27-33-38	34-38-42	34-38-42	37-40-44
Размеры блока (Ш×Г×В)	мм	881×294×191	881×294×191	881×294×191	997×316×227	997×316×227	1132×330×232
Вес нетто блока	кг	10.5	10.5	10.5	13.5	13.5	15.5
Диаметр труб (жидкость/газ)	мм	6.35/9.52	6.35/9.52	6.35/9.52	6.35/12.7	6.35/12.7	6.35/15.88
Диаметр дренажа	мм (in)	DN20 (R3/4)	DN20 (R3/4)	DN20 (R3/4)	DN20 (R3/4)	DN20 (R3/4)	DN20 (R3/4)

① Канальные низконапорные внутренние блоки «Slim Duct»



Забор воздуха снизу



Декоративная панель (опция), для установки необходимо изготовить переходник.

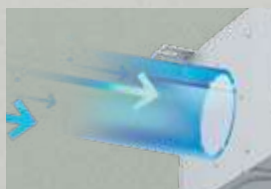

Подмес свежего воздуха



В комплекте



Опция



ARVSD-H 220-240В; 50Гц; 1 фаза

Модель		ARVLD-H022/4R1B	ARVLD-H028/4R1B	ARVLD-H036/4R1B	ARVLD-H045/4R1B	ARVLD-H056/4R1B	ARVLD-H071/4R1B
Производительность (охл./обогр.)	кВт	2.2/2.6	2.8/3.2	3.6/4.0	4.5/5.0	5.6/6.3	7.1/8.0
Потребляемая мощность	кВт	0.025	0.025	0.025	0.035	0.035	0.045
Рабочий ток (охлаждение/обогрев)	А	0.38	0.38	0.38	0.52	0.52	0.63
Расход воздуха (внутренний блок)	м³/час	550	550	600	900	900	1150
Уровень шума (внутренний блок)	дБ (А)	25-27-31	25-27-31	27-30-33	28-30-34	28-30-34	30-31-34
Статическое давление	Па	10 (30)	10 (30)	10 (30)	10 (30)	10 (30)	10 (30)
Размеры блока (Ш×Г×В)	мм	700×470×200	700×470×200	700×470×200	1000×470×200	1000×470×200	1300×470×200
Вес нетто блока	кг	18.5	18.5	19	23.5	23.5	29
Диаметр труб (жидкость/газ)	мм	6.35/9.52	6.35/9.52	6.35/12.7	6.35/12.7	6.35/12.7	6.35/15.88
Диаметр дренажа	мм (in)	DN20 (R3/4)	DN20 (R3/4)	DN20 (R3/4)	DN20 (R3/4)	DN20 (R3/4)	DN20 (R3/4)
Декоративная панель (опция)		MB-36/Y-A	MB-36/Y-A	MB-36/Y-A	MB-51/Y-A	MB-51/Y-A	MB-72/Y-A

Кассетные внутренние блоки ARV



Легкий доступ



Встроенный дисплей



Новая помпа сниженный шум и вибрация



Опция

В комплекте



ARVCA-H 220-240В; 50Гц; 1 фаза

Модель		ARVCA-H028 /4R1X[E1]	ARVCA-H036 /4R1X[E1]	ARVCA-H045 /4R1X[E1]	ARVCA-H056 /4R1X[E1]	ARVCA- H071/4R1Y	ARVCA- H080/4R1Y	ARVCA- H090/4R1Y	ARVCA- H100/4R1Y	ARVCA- H112/4R1Y	ARVCA- H125/4R1Y	ARVCA- H140/4R1Y
Производ. (охл./обогр.)	кВт	2.8/3.0	3.6/4.3	4.5/5.0	5.6/6.3	7.1/8.0	8.0/9.0	9.0/10.0	10.0/11.2	11.2/12.8	12.5/14.0	14.0/16.0
Потреб. мощность	кВт	0.045	0.045	0.045	0.045	0.1	0.1	0.1	0.19	0.19	0.19	0.19
Раб. ток (охл./обогр.)	А	0.34/0.34	0.34/0.34	0.34/0.34	0.34/0.34	0.4/0.4	0.4/0.4	0.73/0.73	0.73/0.73	1.16/1.6	1.16/1.6	1.16/1.6
Расх. возд. (внутр. блок)	м³/час	530/600/700	530/600/700	530/600/700	530/600/700	910/1040/1250	910/1040/1250	1000/1200/1400	1260/1440/1850	1260/1440/1850	1260/1440/1850	1260/1440/1850
Ур. шума (внутр. блок)	дБ (А)	35-41-45	35-41-45	35-41-45	35-41-45	37-39-43	37-39-43	37-39-43	39-40-45	39-40-45	39-40-45	39-41-46
Разм. блока (Ш×Г×В)	мм	570×630×260	570×630×260	570×630×260	570×630×260	840×840×246	840×840×246	840×840×246	840×840×288	840×840×288	840×840×288	840×840×288
Вес нетто блока	кг	19	19	19	19	25	25	25	28,5	28,5	28,5	31
Декоративная панель		MB09	MB09	MB09	MB09	MB08	MB08	MB08	MB08	MB08	MB08	MB08
Разм. панели (Ш×Г×В)	мм	650×650×55	650×650×55	650×650×55	650×650×55	950×950×55	950×950×55	950×950×55	950×950×55	950×950×55	950×950×55	950×950×55
Вес панели	кг	2.2	2.2	2.2	2.2	5.7	5.7	5.7	5.7	5.7	5.7	5.7
Диам. труб (жидк./газ)	мм	6.35/12.7	6.35/12.7	6.35/12.7	6.35/12.7	9.52/15.88	9.52/15.88	9.52/15.88	9.52/15.88	9.52/15.88	9.52/15.88	9.52/15.88
Диаметр дренажа	мм (in)	DN20 (R3/4)	DN20 (R3/4)	DN20 (R3/4)	DN20 (R3/4)	DN20 (R3/4)	DN20 (R3/4)	DN20 (R3/4)	DN20 (R3/4)	DN20 (R3/4)	DN20 (R3/4)	DN20 (R3/4)

Канальные средненапорные внутренние блоки ARV



Воздушный фильтр



Забор воздуха снизу



Подмес свежего воздуха,
пленум под фильтр



В комплекте

Опция



ARVMD-H 220-240В; 50Гц; 1 фаза

Модель		ARVMD- H045/4R1M	ARVMD- H056/4R1M	ARVMD- H071/4R1M	ARVMD- H080/4R1M	ARVMD- H090/4R1M	ARVMD- H100/4R1M	ARVMD- H112/4R1M	ARVMD- H125/4R1M	ARVMD- H140/4R1M	ARVMD- H150/4R1M
Произв. (охл./обогр.)	кВт	4.5/5.6	5.6/6.3	7.1/8.0	8.0/9.5	9.0/10.0	10.0/11.2	11.2/12.5	12.5/14.0	14.0/15.5	15.0/16.5
Потреб. мощность	кВт	0.215	0.215	0.215	0.215	0.22	0.22	0.31	0.31	0.31	0.31
Раб. ток (охл./обогр.)	А	1.13/1.13	1.13/1.13	1.5/1.5	1.5/1.5	1.75/1.75	1.75/1.75	1.75/1.75	1.75/1.75	1.75/1.75	1.75/1.75
Расх. возд. (внутр. бл.)	м³/час	1000/800/ 660/520	1000/800/ 660/520	1500/1200/ 930/730	1500/1200/ 930/730	1500/1210/ 950/750	1500/1210/ 950/750	2100/1870/ 1550/1320	2100/1870/ 1550/1320	2100/1870/ 1550/1320	2100/1870/ 1550/1320
Ур. шума (внутр. бл.)	дБ (А)	36-39-42	36-39-42	37-40-43	37-40-43	38-41-44	38-41-44	39-42-45	39-42-45	39-42-45	40-43-46
Статич. давление	Па	50	50	50	50	50	50	50	50	50	50
Разм. блока (Ш×Г×В)	мм	1000×700×245	1000×700×245	1000×700×245	1000×700×245	1000×700×245	1000×700×245	1400×700×245	1400×700×245	1400×700×245	1400×700×245
Вес нетто блока	кг	30	30	30	30	32	32	43	43	43	43
Диам. труб (жидк./газ)	мм	9.52/15.88	9.52/15.88	9.52/15.88	9.52/15.88	9.52/15.88	9.52/15.88	9.52/15.88	9.52/15.88	9.52/15.88	9.52/15.88
Диаметр дренажа	мм (in)	DN20 (R3/4)	DN20 (R3/4)	DN20 (R3/4)	DN20 (R3/4)	DN20 (R3/4)	DN20 (R3/4)	DN20 (R3/4)	DN20 (R3/4)	DN20 (R3/4)	DN20 (R3/4)

① Канальные высоконапорные внутренние блоки ARV



ИК пульт (опция)



Воздушный фильтр



Монтажный комплект



В комплекте



Опция



ARVHD-H 220-240B; 50Гц; 1 фаза

Модель		ARVHD-H112/4R1A	ARVHD-H125/4R1A	ARVHD-H140/4R1A	ARVHD-H150/4R1A	ARVHD-H220/4R1B	ARVHD-H280/4R1B
Производительность (охл./обогр.)	кВт	11.2/12.8	12.5/13.3	14.0/15.0	15.0/16.0	22.4/25.0	28.0/31.5
Потребляемая мощность	кВт	0.6	0.6	0.6	0.6	1.25	1.25
Рабочий ток (охладжение/обогрев)	А	5.5/5.5	5.5/5.5	5.5/5.5	5.5/5.5	9.3/9.3	9.3/9.3
Расход воздуха (внутренний блок)	м³/час	1400/1600/2000	1400/1600/2000	1400/1600/2000	1400/1600/2000	2600/3200/3850	2600/3200/3850
Уровень шума (внутренний блок)	дБ (А)	51-57-60	51-57-60	51-57-60	51-57-60	53-54-55	53-54-55
Статическое давление	Па	196	196	196	196	220	220
Размеры блока (Ш×Г×В)	мм	1200×719×380	1200×719×380	1200×719×380	1200×719×380	1350×700×460	1350×700×460
Вес нетто блока	кг	56	56	56	56	91	91
Диаметр труб (жидкость/газ)	мм	9.52/19.05	9.52/19.05	9.52/19.05	9.52/19.05	12.7/22.2	12.7/22.2
Диаметр дренажа	мм	DN20	DN20	DN20	DN20	DN25	DN25

① Напольно-потолочные внутренние блоки ARV



Точная регулировка угла наклона для облегчения отвода дренажа



Вывод дренажа с двух сторон



Опция



В комплекте

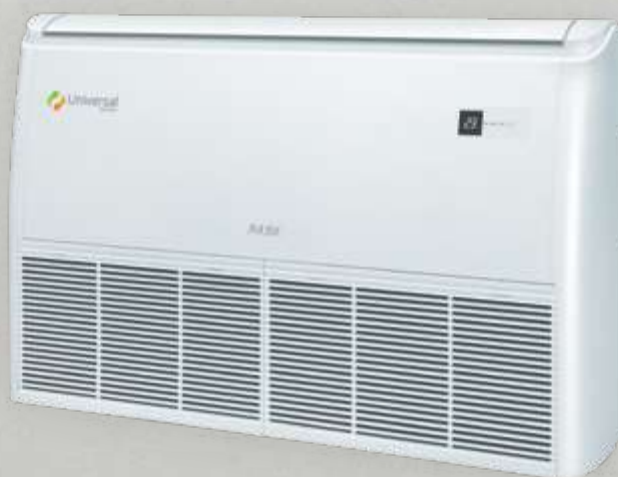

ARVCF-H 220-240B; 50Гц; 1 фаза

Модель		ARVCF-H045/4R1F	ARVCF-H056/4R1F	ARVCF-H071/4R1F	ARVCF-H080/4R1F	ARVCF-H090/4R1F	ARVCF-H112/4R1F	ARVCF-H125/4R1F	ARVCF-H140/4R1F
Произв. (охл./обогр.)	кВт	4.5/5.0	5.6/6.0	7.1/8.0	8.0/9.0	9.0/11.0	11.2/12.8	12.5/14.0	14.0/15.0
Потреб. мощность	кВт	0.04	0.04	0.04	0.07	0.07	0.12	0.12	0.12
Раб. ток (охл./обогр.)	А	0.51/0.51	0.51/0.51	1.13/1.13	1.13/1.13	1.13/1.13	1.13/1.13	1.5/1.5	1.5/1.5
Расход воздуха (внутренний блок)	м³/час	600/650/700/895/940	600/650/700/895/940	600/650/700/895/940	840/930/1020/1245/1300	840/930/1020/1245/1300	1440/1560/1740/1890/2040	1440/1560/1740/1890/2040	1440/1560/1740/1890/2040
Ур. шума (вн. блок)	дБ (А)	36-37-38-41-42	36-37-38-41-42	36-37-38-41-42	37-38-39-42-43	37-38-39-42-43	41-43-45-49-50	41-43-45-49-50	41-43-45-49-50
Размеры блока (Ш×Г×В)	мм	1000×690×235	1000×690×235	1000×690×235	1280×690×235	1280×690×235	1600×690×235	1600×690×235	1600×690×235
Вес нетто блока	кг	29	29	29	35,5	35,5	42	42	42
Диам. труб (жидк./газ)	мм	6.35/12.7	6.35/12.7	6.35/12.7	9.52/15.88	9.52/15.88	9.52/15.88	9.52/15.88	9.52/15.88
Диаметр дренажа	мм (in)	DN20 (R3/4)	DN20 (R3/4)	DN20 (R3/4)	DN20 (R3/4)	DN20 (R3/4)	DN20 (R3/4)	DN20 (R3/4)	DN20 (R3/4)

★ Пульты управления ARV систем



Беспроводной пульт
управления YKR-K/001E



Беспроводной пульт
управления YK-F06



Беспроводной пульт
управления YKR-L/300E



Адаптер для центрального
управления AC-CC-MBS-1



Центральный пульт
управления CC-02



ИК-приемник



Проводной пульт управления
XK-05A со встроенным ИК-
приемником



Шлюз Modbus



Шлюз BACnet



Wi-Fi модуль A-Link



Программное
обеспечение

Возможность размещения внешнего блока внутри помещения

Оптимизированный вентилятор, обеспечивающий статическое давление до 80 Па, позволяет устанавливать наружный блок внутри помещения, например на техническом этаже, либо в другом специализированном помещении.

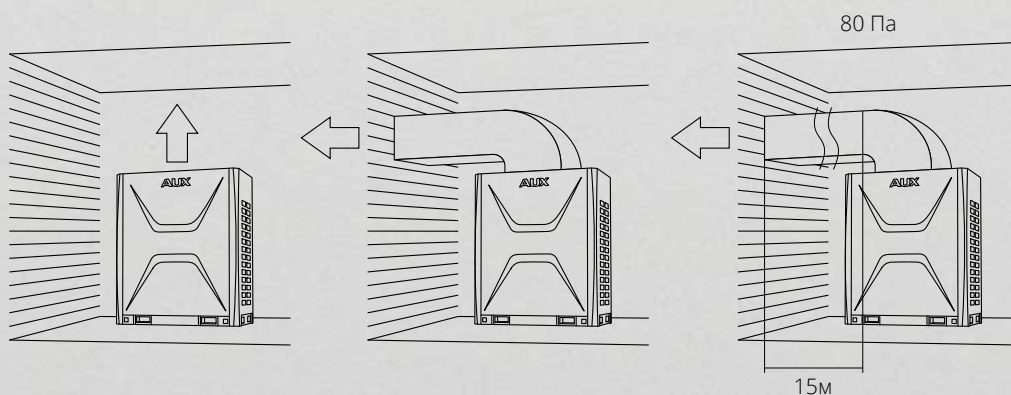

Контроллер АНУ-Kit

Контроллер АНУ-Kit позволяет подключать наружные блоки ARV к фреоновым секциям вентиляционных установок. Допускается работа теплообменника вентиляционной установки как на охлаждение, так и на обогрев. Возможность каскадного объединения нескольких наружных блоков ARV. В комплект поставки входят три датчика температуры, электронный расширительный клапан, блок управления и пульт управления.

Модель контроллера АНУ-Kit	Номинальная мощность, кВт	Подключаемый испаритель	
		Номинальный расход воздуха, м³/час	
ARVK-01A	11,2 - 14,0	2000	
	14,0 - 18,0	2300	
	18,0 - 20,0	2700	
	20,0 - 25,0	3000	
	25,0 - 30,0	3800	
	30,0 - 36,0	4500	
ARVK-02A	36,0 - 40,0	5500	
	40,0 - 45,0	6000	
	45,0 - 50,0	7000	
	50,0 - 56,0	8000	

Примечание:
В связи с постоянной модернизацией оборудования, данные технические характеристики могут быть изменены без предварительного уведомления.

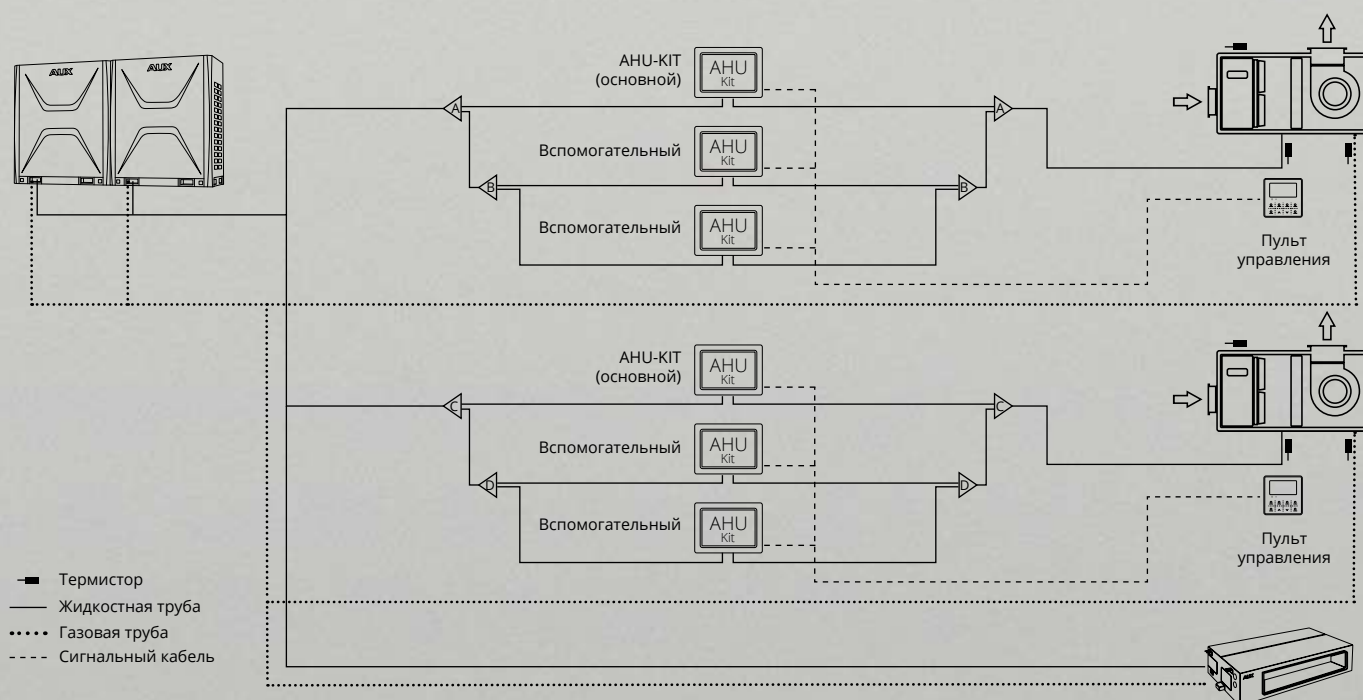

Раздельный энергоучёт

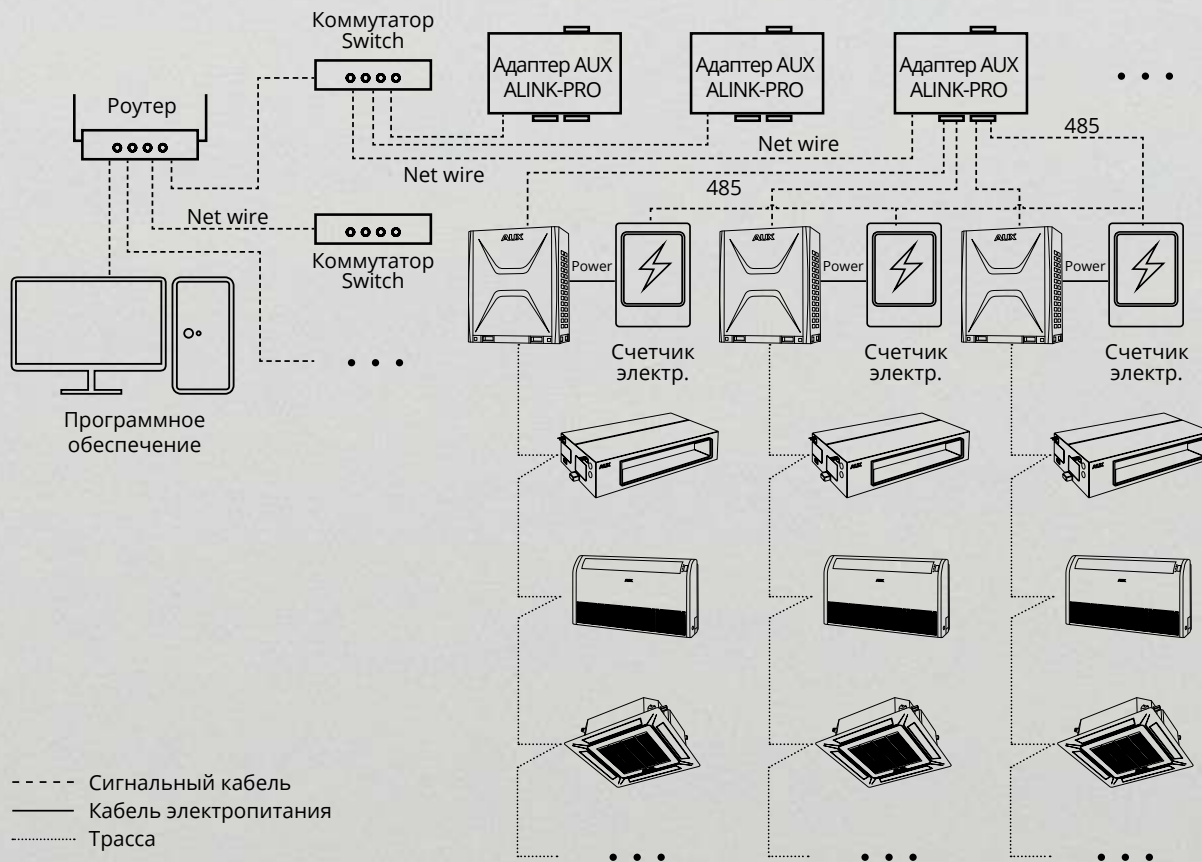

1. Максимально 24 ARV систем и 512 внутренних блоков.
2. Информация о состоянии внутренних блоков в реальном времени (включен/выключен, неисправность).
3. Выбор способа управления (индивидуальное, всей системой, групповое и по таймерам).
4. Возможность блокировки внутренних блоков в случае появления задолженности по оплате.
5. Представление данных PPD (Пропорциональное распределение мощности) в формате Excel.

Программное обеспечение

Программа для проектирования ARV-систем AUX поддерживает несколько языков, в том числе русский. Все пункты меню простые и доступные, что позволяет произвести подбор оборудования быстро и легко. Подробную информацию Вы можете узнать на сайте AUX, для быстрого перехода в нужный раздел сайта просто считайте QR код.

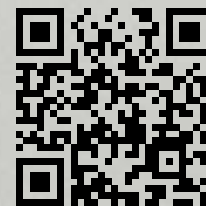

Увеличенная длина трубопровода

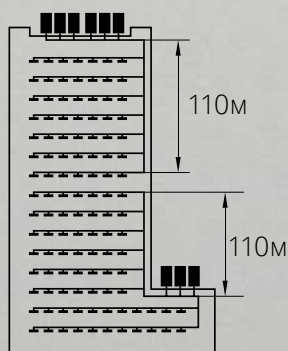

Благодаря использованию технологий полного инверторного управления и технологии переохлаждения хладагента, появляется возможность спроектировать систему с увеличенными длинами трубопроводов и перепадом высот.

ARV Series VI

Суммарная длина трубопроводов	1000м
Эквивалентная длина	200м
Длина трубопр. после первого разветвителя	40м (до 90м*)
Перепад между блоками (наружный выше)	110м
Перепад между блоками (наружный ниже)	110м
Перепад между внутренними блоками	30м

* При соблюдении ряда определенных условий, подробности уточняйте в технической поддержке AUX.

① Центральное управление и диспетчеризация

Управление через
проводной пульт
(до 256 внутренних блоков)

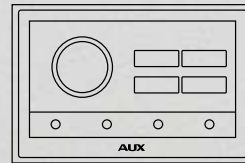

Центральный пульт
управления

Управление системой через
ПО AUX (до 4096 внутренних
блоков)

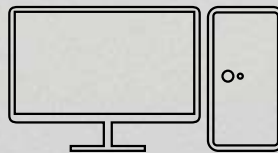

Программное
обеспечение

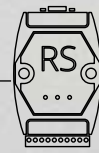

Конвертер
RS232-485 Converter

Интеграция в системы управле-
ния зданием

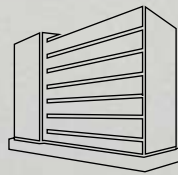

LONworks BMS

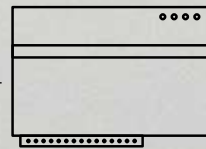

Шлюз LONworks

Интеграция в системы управле-
ния зданием

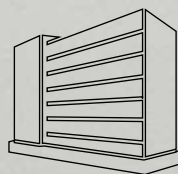

Modbus BMS

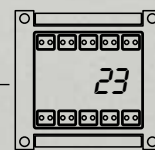

Шлюз Modbus

Интеграция в системы управле-
ния зданием

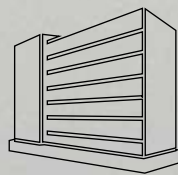

BACnet BMS

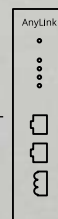

Шлюз Bacnet

Центральное управление и диспетчеризация

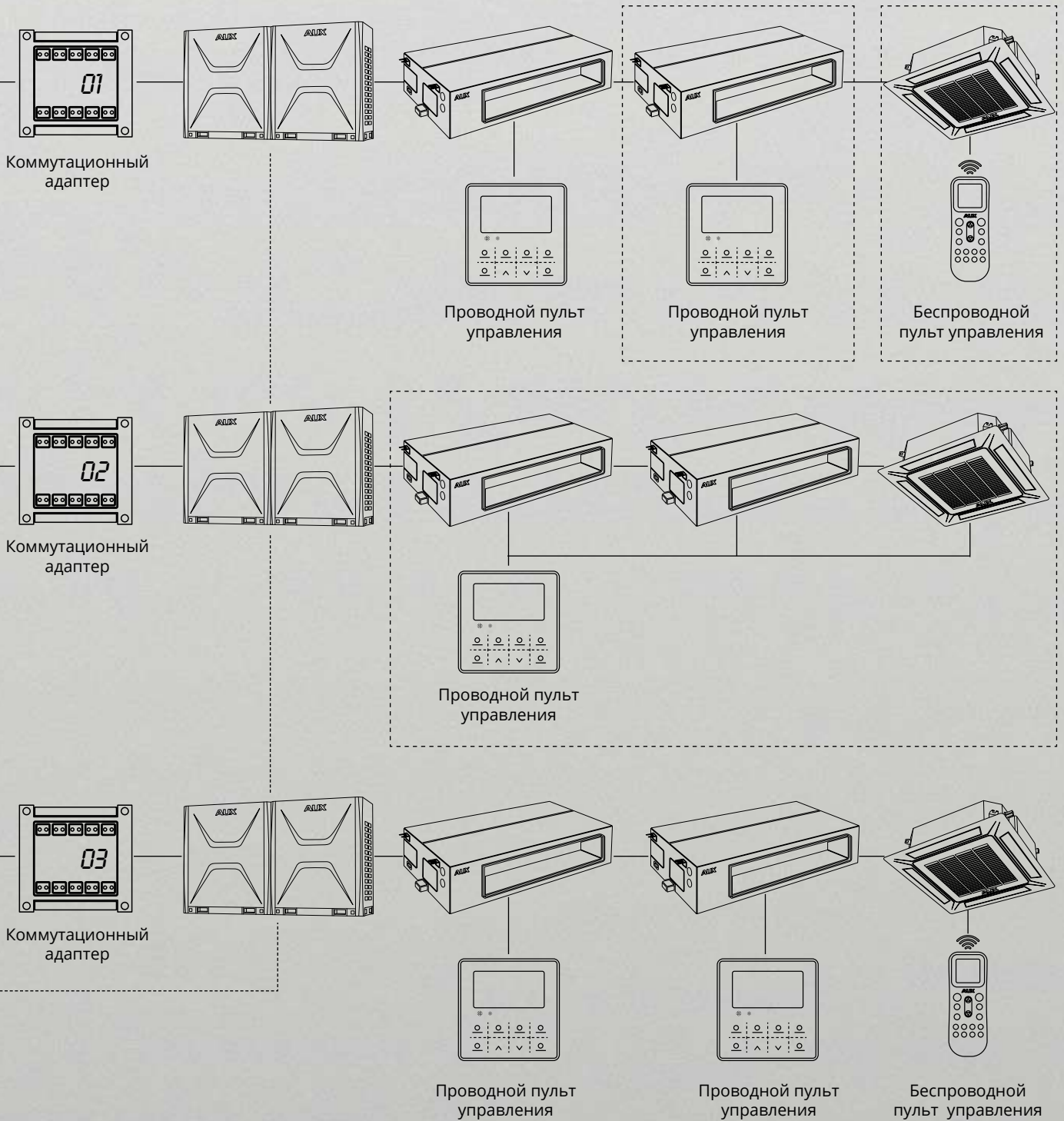

Разветвители

AFG-00A

Разветвитель
газовой трубы

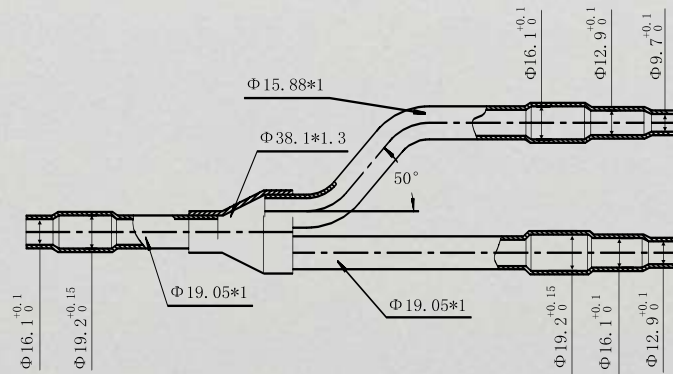

Разветвитель
жидкостной трубы

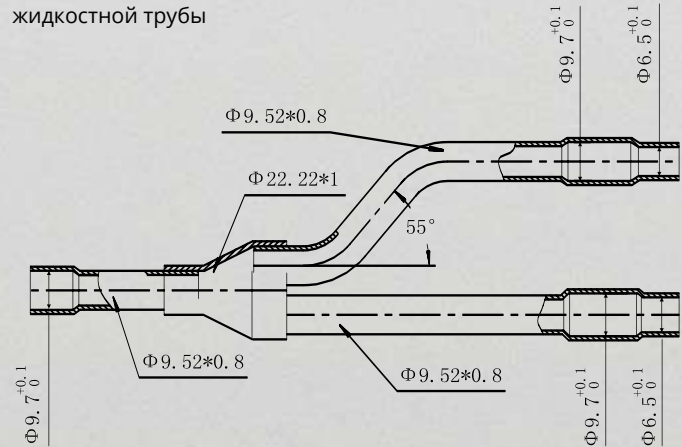

AFG-12A

Разветвитель
газовой трубы

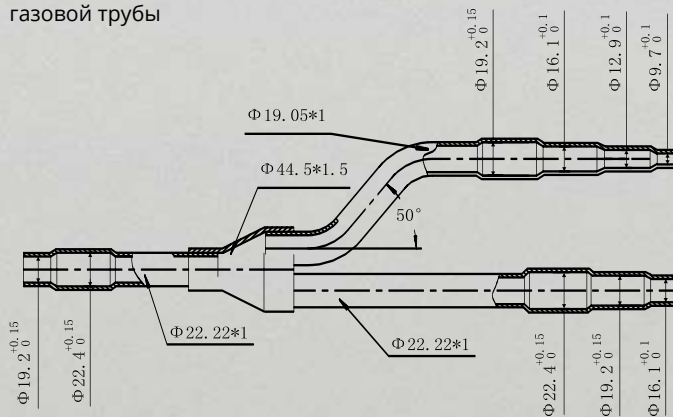

Разветвитель
жидкостной трубы

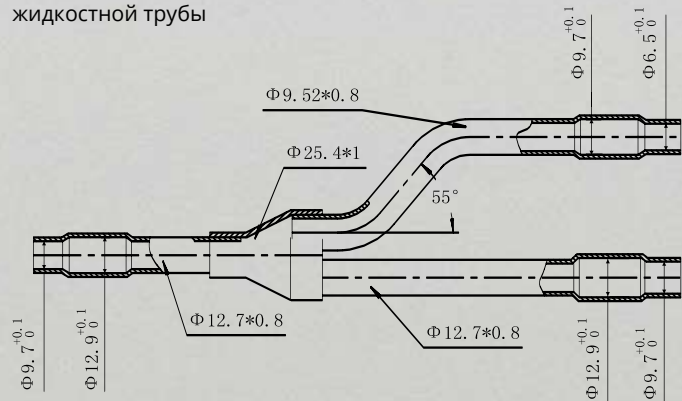

AFG-24A

Разветвитель
газовой трубы

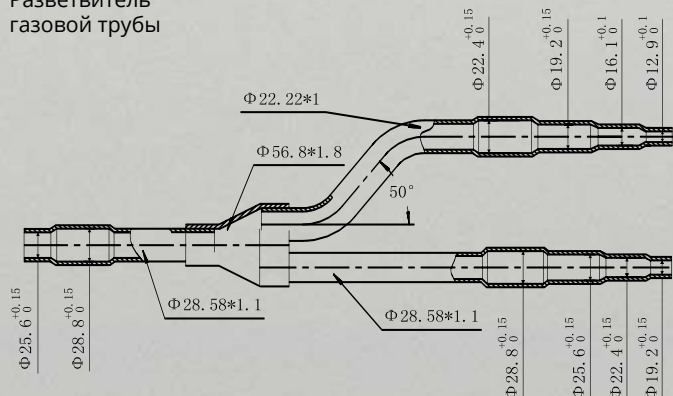

Разветвитель
жидкостной трубы

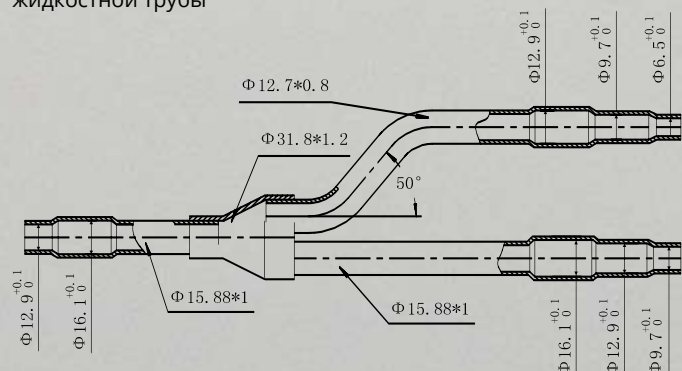

Модель разветвителя	Назначение
AGF-00A	Рефнет для блоков ARV мощностью от 8 до 16 кВт
AGF-12A	Рефнет для блоков ARV мощностью от 22 до 33 кВт
AGF-24A	Рефнет магистральный и объединитель наружных блоков. Для ARV систем мощностью от 33 до 68 кВт

Разветвители

AFG-34A

Разветвитель
газовой трубы

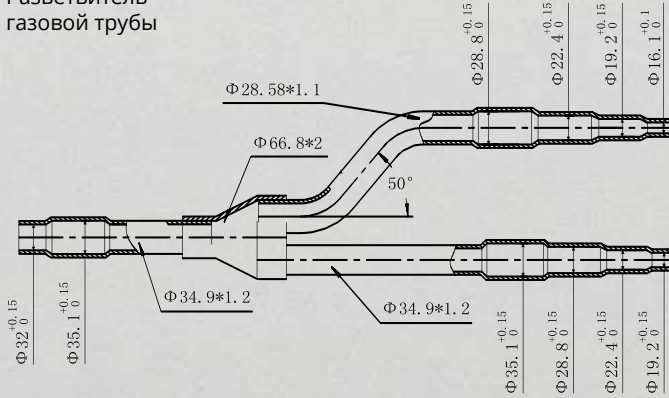

Разветвитель
жидкостной трубы

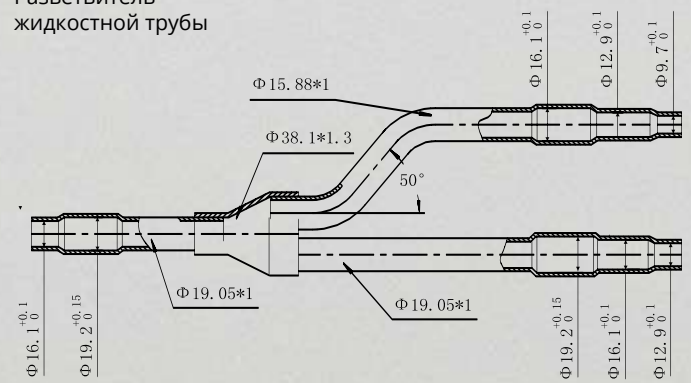

AFG-50A

Разветвитель
газовой трубы

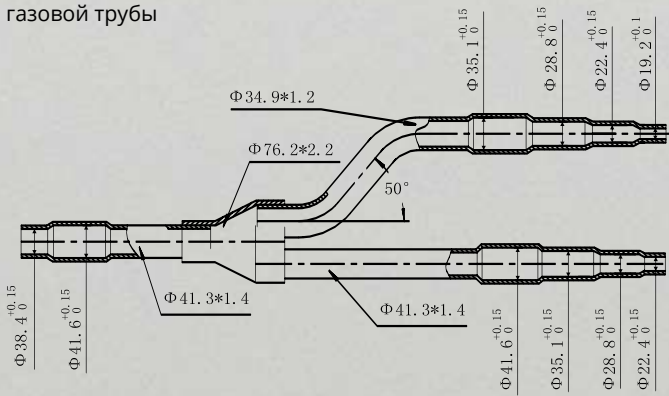

Разветвитель
жидкостной трубы

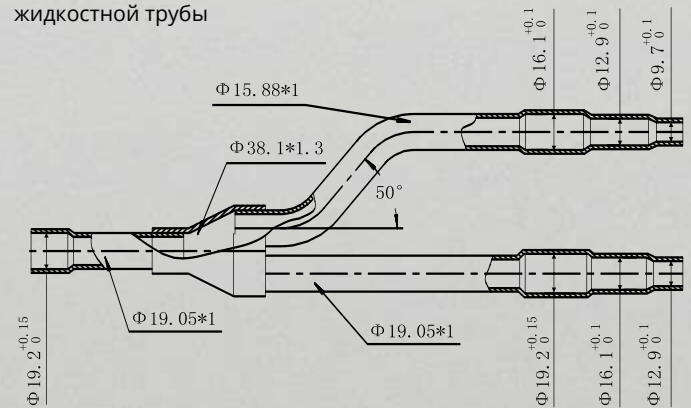

AFG-64A

Разветвитель
газовой трубы

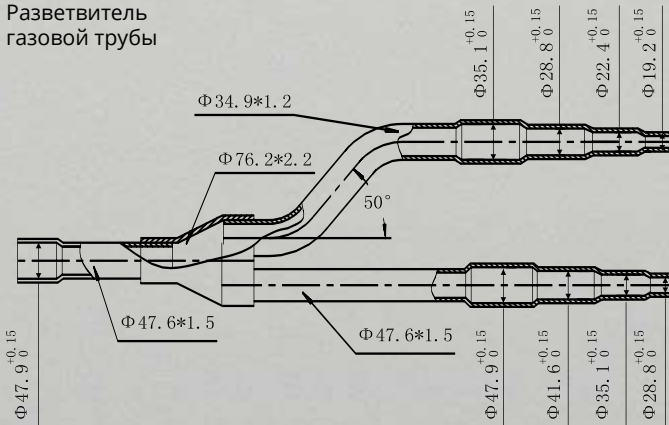

Разветвитель
жидкостной трубы

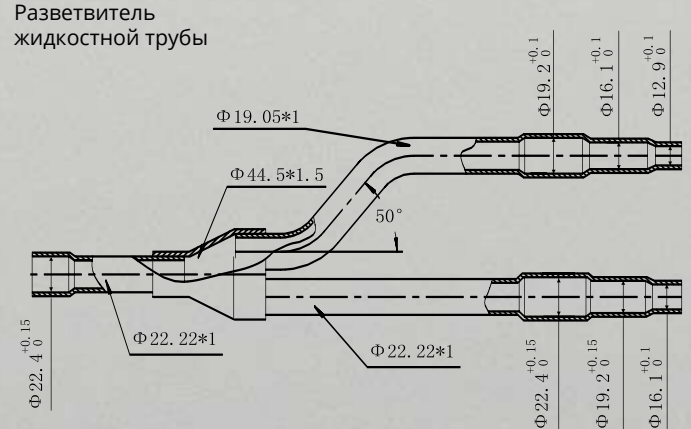

Модель разветвителя	Назначение
AGF-34A	Рефнет магистральный и объединитель наружных блоков. Для ARV систем мощностью от 68 до 96 кВт
AGF-50A	Рефнет магистральный и объединитель наружных блоков. Для ARV систем мощностью от 96 до 140 кВт
AGF-64A	Рефнет магистральный и объединитель наружных блоков. Для ARV систем мощностью более 140 кВт

Системы кондиционирования AUX

Дозаправка фреона

Модель	Серия	Фреон	Длина трасс		Доза-правка г/м	Завод-ская заправ-ка, гр.
			Номинал. заправка, м	Макс. м		
ASW-H09A4/QF-R2DI	Бытовые сплит-системы серии Q fresh Inverter	R32	5	20	20	630
ASW-H12A4/QF-R2DI		R32	5	20	20	630
ASW-H09B4/JD-R2DI	Бытовые сплит-системы серии J Black Inverter	R32	7	20	15	560
ASW-H12B4/JD-R2DI		R32	7	20	15	560
ASW-H09A4/JD-R2DI [v1]	Бытовые сплит-системы серии J Progressive Inverter	R32	7	20	15	560
ASW-H12A4/JD-R2DI [v1]		R32	7	20	15	560
ASW-H18A4/JD-R2DI [v1]		R32	7	25	25	1030
ASW-H24A4/JD-R2DI [v1]		R32	7	25	25	1300
ASW-H09A4/HA-R2DI	Бытовые сплит-системы серии Q Inverter	R32	5	20	20	560
ASW-H12A4/HA-R2DI		R32	5	20	20	560
ASW-H18A4/HA-R2DI		R32	5	25	25	1030
ASW-H07A4/QH-R1DI	Бытовые сплит-системы серии Q light Inverter	R410A	7	20	12	470
ASW-H09A4/QH-R1DI		R410A	7	20	12	520
ASW-H12A4/QH-R1DI		R410A	7	20	12	580
ASW-H18A4/QH-R1DI		R410A	7	25	12	1000
ASW-H24A4/QH-R1DI		R410A	7	25	12	1800
ASW-H07A4/FP-R1DI	Бытовые сплит-системы серии Prime Inverter	R410A	3	15	20	520
ASW-H09A4/FP-R1DI		R410A	3	15	20	520
ASW-H12A4/FP-R1DI		R410A	3	15	20	710
ASW-H18A4/FP-R1DI		R410A	3	20	30	1030
ASW-H24A4/FP-R1DI		R410A	3	20	30	1800
ASW-H07A4/HA-R1	Бытовые сплит-системы серии Q On-Off	R410A	3	15	20	480
ASW-H09A4/HA-R1		R410A	3	15	20	480
ASW-H12A4/HA-R1		R410A	3	15	20	610
ASW-H18A4/HA-R1		R410A	3	20	30	1160
ASW-H24A4/HA-R1		R410A	3	20	30	1400
ASW-H07A4/JD-R1	Бытовые сплит-системы серии J On-Off	R410A	3	20	20	600
ASW-H09A4/JD-R1		R410A	3	20	20	600
ASW-H12A4/JD-R1		R410A	3	20	20	880
ASW-H18A4/JD-R1		R410A	3	25	30	1080
ASW-H24A4/JD-R1		R410A	3	25	30	1450
ASW-H07A4/QH-R1	Бытовые сплит-системы серии Q Light On-Off	R410A	5	20	20	500
ASW-H09A4/QH-R1		R410A	5	20	20	475
ASW-H12A4/QH-R1		R410A	5	20	20	510
ASW-H18A4/QH-R1		R410A	5	25	20	980
ASW-H24A4/QH-R1		R410A	5	25	30	1380
ASW-H07B4/FJ-B(S)R1	Бытовые сплит-системы серии FJ On-Off	R410A	3	15	20	400
ASW-H09B4/FJ-B(S)R1		R410A	3	15	20	540
ASW-H12B4/FJ-B(S)R1		R410A	3	15	20	610
ASW-H18B4/FJ-B(S)R1		R410A	3	20	30	1000
ASW-H24B4/FJ-B(S)R1		R410A	3	20	30	1450
ASW-H07A4/FP-R1	Бытовые сплит-системы серии Prime On-Off	R410A	3	15	20	400
ASW-H09A4/FP-R1		R410A	3	15	20	540
ASW-H12A4/FP-R1		R410A	3	15	20	610
ASW-H18A4/FP-R1		R410A	3	20	30	1000
ASW-H24A4/FP-R1		R410A	3	20	30	1450
ASW-H36A4/FP-R1		R410A	3	20	30	2890

Модель	Серия	Фреон	Длина трасс		Дозаправка г/м	Заводская заправка, гр.	
			Номинал. заправка, м	Макс. м			
AM2-H14/4DR2	Мультисплит системы серии «Free Match»	R32	15	40	25	1000	
AM2-H18/4DR2		R32	15	40	25	1030	
AM3-H21/4DR2		R32	22,5	60	25	1150	
AM3-H27/4DR2		R32	22,5	60	25	1450	
AM4-H36/4DR2		R32	30	80	25	2300	
AM5-H42/4DR2		R32	37,5	80	25	2300	
AM2-H14/4DR1		R410A	15	40	22	1300	
AM2-H18/4DR1B		R410A	15	40	22	1350	
AM3-H21/4DR1		R410A	25,5	60	22	1500	
AM3-H27/4DR1B		R410A	22,5	60	22	1400	
AM4-H36/4DR1B		R410A	30	80	22	3100	
AM5-H42/4DR1B		R410A	37,5	80	22	3100	
AL-H12/4R1C(U)		Полупромышленные системы кондиционирования Universal Series	R410A	5	20	20	750
AL-H18/4R1C(U)			R410A	5	25	20	1100
AL-H24/4R1C(U)	R410A		5	30	50	1700	
AL-H36/5R1C(U)	R410A		5	50	50	2250	
AL-H48/5R1C(U)	R410A		5	50	50	3000	
AL-H60/5R1C(U)	R410A		5	50	50	3100	
AL-H12/4DR2A(U)	R32		5	25	30	780	
AL-H18/4DR2A(U)	R32		5	30	30	1030	
AL-H24/4DR2A(U)	R32		5	50	50	1450	
AL-H36/4DR2A(U)	R32		5	65	50	2540	
AL-H48/5DR2A(U)	R32		5	65	50	3600	
AL-H60/5DR2A(U)	R32		5	65	50	3600	

Дозаправка фреона Мультизональных систем ARV Series

ⓘ Рассчитайте необходимый объем хладагента по длине жидкостного трубопровода

Диаметр трубы (мм)	L1 (25,4)	L2 (22,2)	L3(19,05)	L4 (15,88)	L5 (12,7)	L6 (9,52)	L7 (6,35)
Кол-во хладагента на 1 м трубы, (кг)	0,45	0,34	0,25	0,17	0,11	0,054	0,022
Дополнительная заправка, (кг)	(L1x0,45)+(L2x0,34)+(L3x0,25)+(L4x0,17)+(L5x0,11)+(L6x0,054)+(L7x0,022)						

Системы кондиционирования AUX

Коды ошибок

✂ Бытовые сплит-системы On-Off

Код ошибки	Расшифровка
E0	Защита внутреннего блока от перегрузки по току
E1	Ошибка датчика температуры внутреннего блока
E2	Ошибка датчика (термистора) испарителя наружного блока
E3	Ошибка датчика (термистора) испарителя внутреннего блока
E4	Ошибка двигателя внутреннего блока (PG motor)
E4	Ошибка двигателя внутреннего блока (двигатель постоянного тока) (DC motor)
P2	Защита по высокому давлению
P3	Отсутствие хладагента

✂ Бытовые сплит-системы Inverter

Код ошибки	Расшифровка
E0	Защита внутреннего блока от перегрузки по току
E1	Ошибка датчика температуры внутреннего блока
E2	Ошибка датчика (термистора) испарителя наружного блока
E3	Ошибка датчика (термистора) испарителя внутреннего блока
E4	Ошибка двигателя внутреннего блока (PG motor)
E4	Ошибка двигателя внутреннего блока (двигатель постоянного тока) (DC motor)
E5/5E	Ошибка межблочной связи внутреннего и наружного блоков
F0	Неисправность DC двигателя вентилятора наружного блока
F1/L1/L2/L5	Неисправность модуля (платы) IPM
F2	Неисправность модуля (платы) PFC
F3	Ошибка запуска компрессора
F4	Неисправность датчика температуры
F5	Защита верхней крышки компрессора
F6	Ошибка датчика температуры наружного блока
F7	Защита от повышенного / пониженного напряжения
F8	Outdoor modular communication fault
F9	Outdoor EE error
FA	Ошибка переключателя четырехходового клапана
P2	Защита по высокому давлению
P3	Отсутствие хладагента
P4	Защита от перегрузки холодильного оборудования (система загрязнена или заблокирована)
P5	Exhaust Protection
P6	Защита по высокой температуре воздуха в помещении
P8	Защита от перегрузки по току

✂ Полупромышленные сплит-системы Inverter

Код ошибки	Расшифровка
31	Неисправность в защите модуля инвертора
35	Защитой от перегрузки по току
36	Перефазировка, пониженное напряжение питания
38	Сбой питания компрессора
3E	Неисправность при запуске компрессора
3H	Неисправность двигателя вентилятора наружного блока
A1	Неисправность датчика комнатной температуры (Tico) во внутреннем блоке
A2	Неисправность датчика температуры (Trim) во внутреннем блоке
A5	Неисправность в дренажной системе
A6	Неисправность двигателя вентилятора внутреннего блока
A9	Ошибка межблочной связи внутреннего и наружного блоков
AA	Ошибка связи между проводным контроллером и основной печатной платой внутреннего блока
AJ	Защита при обмерзании внутреннего блока
C1	Неисправность датчика температуры окружающей среды (Tao) наружного блока
C3	Неисправность датчика температуры нагнетания
C6	Неисправность датчика температуры всасывания
C8	Неисправность датчика температуры (Tcm) наружного блока
E1	Неисправность четырехходового клапана
E3	Срабатывание защиты по высокой температуре со стороны нагнетания
F6	Низкое давление в системе
FN	Protection lower temperature discharge
H1	Неисправность в реле высокого давления
H4	Неисправность в реле низкого давления
J3, J6	Ошибка связи между платой управления наружного блока и модулем управления компрессором
J7	Неисправность микросхемы памяти на плате наружного блока (EPROM)

✂ Полупромышленные сплит-системы On-Off

Код ошибки	Расшифровка	Причина
E0	Недостаток фреона	Встроенная защита компрессора В системе не хватает хладагента Неисправность 4-ходового вентиля
E1	Ошибка датчика температуры воздуха в помещении (Ta)	Неисправность датчика Неконтакт датчика
E2	Ошибка датчика разморозки конденсатора (Tw)	Неисправность датчика Неконтакт датчика
E3	Ошибка датчика темп-ры испарителя (Te)	Неисправность датчика Неконтакт датчика
E4	Ошибка системы отвода конденсата	Неисправность поплавкового предохранителя Блокировка поплавкового предохранителя
E5	Ошибка связи с проводным пультом управления	Ошибка последовательности проводов связи Не контакт с пультом
E6	Защита от перефазировки/пропадания фаз(ы)	Пропадание фаз(ы) Неверное чередование фаз
E7	Неисправность датчика темп-ры конденсации (TL)	Неисправность датчика Неконтакт датчика
E8	Неисправность датчика темп-ры нагнетания (TP)	Неисправность датчика Неконтакт датчика
E9	Защита по низкому давлению	В системе не хватает хладагента
EA	Защита НБ (Высокая температура нагнетания)	
F1	Ошибка связи между наружным и внутренним блоками	Ошибка последовательности проводов связи Плохой контакт коммуникационного провода
F2	Защита по температуре нагнетания	Неисправность вентилятора(двигателя) Блокировка системы
F3	Неисправность вентилятора НБ	Не контакт двигателя вентилятора НБ Неисправность двигателя вентилятора
F4	Неисправность вентилятора ВБ	Не контакт двигателя вентилятора ВБ Неисправность двигателя вентилятора
F5	Неисправность датчика темп-ры наружного воздуха	Неисправен датчик Не контакт датчика
F6	Защита по высокому току компрессора	Блокировка компрессора Низкое напряжение
F7	Некорректная настройка параметров	Некорректная настройка положения DIP-переключателя(лей)
FB	Ошибка питания ВБ	Неверная подача питания
F9	Защита по высокому давлению	Блокировка конденсатора Неисправность вентилятора НБ Недостаточный теплосъем

✘ Мультисплит-системы «Free Match»

Индикация на ВБ		Расшифровка	Причина
Кассетн./ Напол.-пол. /Канал.	Настенный		
A1	E1	Ошибка датчика температуры внутреннего блока № #	Неисправность датчика температуры внутреннего блока. Неконтакт датчика температуры на плате внутреннего блока. Неисправность проводки датчика температуры внутреннего блока. Неисправность платы управления внутреннего блока
A2	E3	Ошибка датчика температуры середины теплообменника ВБ № #	Неисправность датчика температуры теплообменника ВБ. Неконтакт датчика температуры на плате внутреннего блока. Неисправность проводки датчика температуры теплообменника ВБ. Неисправность платы управления внутреннего блока
A3	H3	Ошибка термистора жидкостной трубы ВБ №#	Неисправность термистора жидкостной трубы ВБ. Неконтакт термистора жидкостной трубы ВБ. Неисправность проводки термистора жидкостной трубы ВБ. Неисправность платы управления внутреннего блока.
A4	H4	Ошибка термистора газовой трубы ВБ №#	Неисправность термистора газовой трубы ВБ. Неконтакт термистора газовой трубы ВБ. Неисправность проводки термистора газовой трубы ВБ. Неисправность платы управления внутреннего блока
C1	F6	Ошибка датчика температуры наружного воздуха НБ	Неисправность датчика температуры наружного воздуха НБ. Неконтакт датчика температуры наружного воздуха НБ. Неисправность проводки датчика температуры наружного воздуха НБ. Неисправность платы управления НБ
C3	F4	Ошибка термистора на нагнетании газа компрессором	Неисправность термистора на нагнетании газа компрессором. Неконтакт термистора на нагнетании газа компрессором. Неисправность проводки термистора на нагнетании газа компрессором. Неисправность платы управления НБ
C6	FA	Ошибка термистора на всасывании газа компрессором	Неисправность термистора на всасывании газа компрессором. Неконтакт термистора на всасывании газа компрессором. Неисправность проводки термистора на всасывании газа компрессором. Неисправность платы управления НБ
C8	E2	Ошибка термистора середины теплообменника НБ	Неисправность термистора середины теплообменника НБ. Неконтакт термистора середины теплообменника НБ
C2		Ошибка термистора обмерзания теплообменника НБ	Неисправность проводки термистора середины теплообменника НБ. Неисправность платы управления НБ
A9	5E/E5	Ошибка связи между наружным и внутренним блоком № #	Неисправность платы управления внутреннего блока. Неисправность платы управления наружного блока. Неисправность проводки
AA	E8/H2	Ошибка связи между пультом и платой ВБ № #	Неисправность проводки. Неисправность проводного пульта. Неисправность платы управления внутреннего блока
D3/J3	F8	Ошибка связи между инв.платой и гл.платой управления НБ	Неисправность инв.платы управления НБ. Неисправность гл. платы управления НБ. Неисправность проводки
A5	H1	Ошибка дренажной системы ВБ № #	Отсоединен поплавковый выключатель или плохая проводка. Ошибка задания параметров блока. Дренажная пробка. Неисправность насоса
A6	E4	Ошибка вентилятора ВБ № #	Низкое напряжение. Неисправность проводки. Неисправность платы управления внутреннего блока. Неисправность двигателя вентилятора
AD	P7	Срабатывание защиты по обмерзанию теплообменника ВБ	Загрязненность теплообменника ВБ. Неисправность двигатель вентилятора ВБ
E3	P5	Срабатывание защиты по температуре нагнетания	Нехватка хладагента. Запорный вентиль закрыт. Неисправность гл.платы управления НБ
E8	P4/P6	Охлаждение: срабатывание защиты по высокой температуре НБ Нагрев: срабатывание защиты по высокой температуре ВБ	Охлаждение: Недостаточный теплосъем с конденсатора. Нагрев: Недостаточный теплосъем с испарителя
F6/H4	H7	Срабатывание защиты по низкому давлению	Нехватка хладагента. Отсутствие теплообмена
FH	H5	Срабатывание защиты по низкой температуре нагнетания	Неисправность датчика температуры. Неисправность гл.платы управления НБ
B5/H5	P3	Нехватка хладагента	Нехватка хладагента. Запорный вентиль закрыт
B1/H1	P2	Защита реле высокого давления	Плохой теплообмен НБ. Неисправность питания реле высокого давления
H4	H6	Защита реле низкого давления	Нехватка хладагента. Запорный вентиль закрыт. Неисправность реле низкого давления
E1	H8	Ошибка 4х ходового вентиля	Неисправность 4х ходового вентиля Неисправность катушки 4х ходового вентиля
34 3E	F3/LA/L2 /L3	Ошибка запуска компрессора	Неисправность инв.платы компрессора. Повреждение электрической цепи компрессора Неисправность компрессора
3H	F1/LD/ LE/LF	Ошибка вентилятора НБ	Неисправность двигателя вентилятора
3C	LF	Защита от отключения DC-двигателя вентилятора и перегрузки по току	Неисправность DC-двигателя. Чрезмерно высокая скорость вентилятора. Плохой теплообмен НБ (загрязнение теплообменника)
31	F1/L1/L4 /L7/L8	Срабатывание защиты инв. Платы	Неисправность компрессора Неисправность инв. платы компрессора Блокировка системы
32 J7	F9	Срабатывание защиты привода компрессора и неисправности EEPROM-памяти НБ	Неисправность чипа
35	P8/J8	Срабатывание защиты привода компрессора от перегрузки по току	Повышенный рабочий ток устройства Резкое падение напряжения во время работы
36	F7/L0/F1	Срабатывание защиты инв.платы компрессора от перегрузки по напряжению	Высокое входное напряжение Низкое входное напряжение
37	HE/HF	Неисправность термистора инв. Платы IPM/PFC	Неисправность инв. Платы IPM/PFC
39	L9	Срабатывание защиты по перегреву инв. Платы	Неисправность термистора инв. платы компрессора Плохой контакт между инв. Платой компрессора и радиатором
3J	LD	Защита по току DC двигателя вентилятора НБ	Срабатывание защиты инв. Двигателя вентилятора НБ
3F	F2/L5/ L6/LC	Срабатывание защиты PFC корректора мощности	Неисправность PFC корректора мощности Неисправность регулятора
41	LH	Срабатывание защиты инв.платы DC двигателя вентилятора	Неисправность инв.платы DC двигателя вентилятора

Реализованные проекты



Признанное качество

Качество климатического оборудования AUX подтверждено доверием проектировщиков и сотнями успешно реализованных проектов в России и странах ЕАЭС.

- | | | | | | | | |
|----|---|----|--|----|---|----|--|
| 01 | Гостиница «Тийналла» 4*, г. Грозный, Чеченская республика, РФ | 02 | Сеть магазинов «Пятёрочка», г. Уфа, Башкортостан, РФ | 03 | ОАО «РЖД», В вагонах поездов РЖД | 04 | Торгово-выставочный комплекс «Grunge» г. Новосибирск, РФ |
| 05 | «ТЕХНОМИР», павильоны сельхозтехники, ул. Зиповская 5, лит. Б, г. Краснодар, РФ | 06 | ГК «MEDLEX», ул. Зиповская, д. 5, корп. 33, г. Краснодар, РФ | 07 | ТЦ «Русь», г. Самара, РФ | 08 | ГБУЗ «Областная детская больница», г. Южно-Сахалинск, РФ |
| 09 | Ресторан «Кедровый дом», Приморский край, РФ | 10 | «Управление судебного департамента», Приморский край, РФ | 11 | Многофункциональное здание, ул. Мясникова, 25, г. Минск, Беларусь | 12 | ОРЦ Приморский г. Владивосток, РФ |
| 13 | Административное здание на ул. Розы Люксембург, г. Минск, Беларусь | 14 | «Колледж бизнеса и права» г. Минск, Беларусь | 15 | Гостиница «Мегаполис», г. Шымкент, Казахстан | 16 | Гостевой двор, г. Тараз, Казахстан |

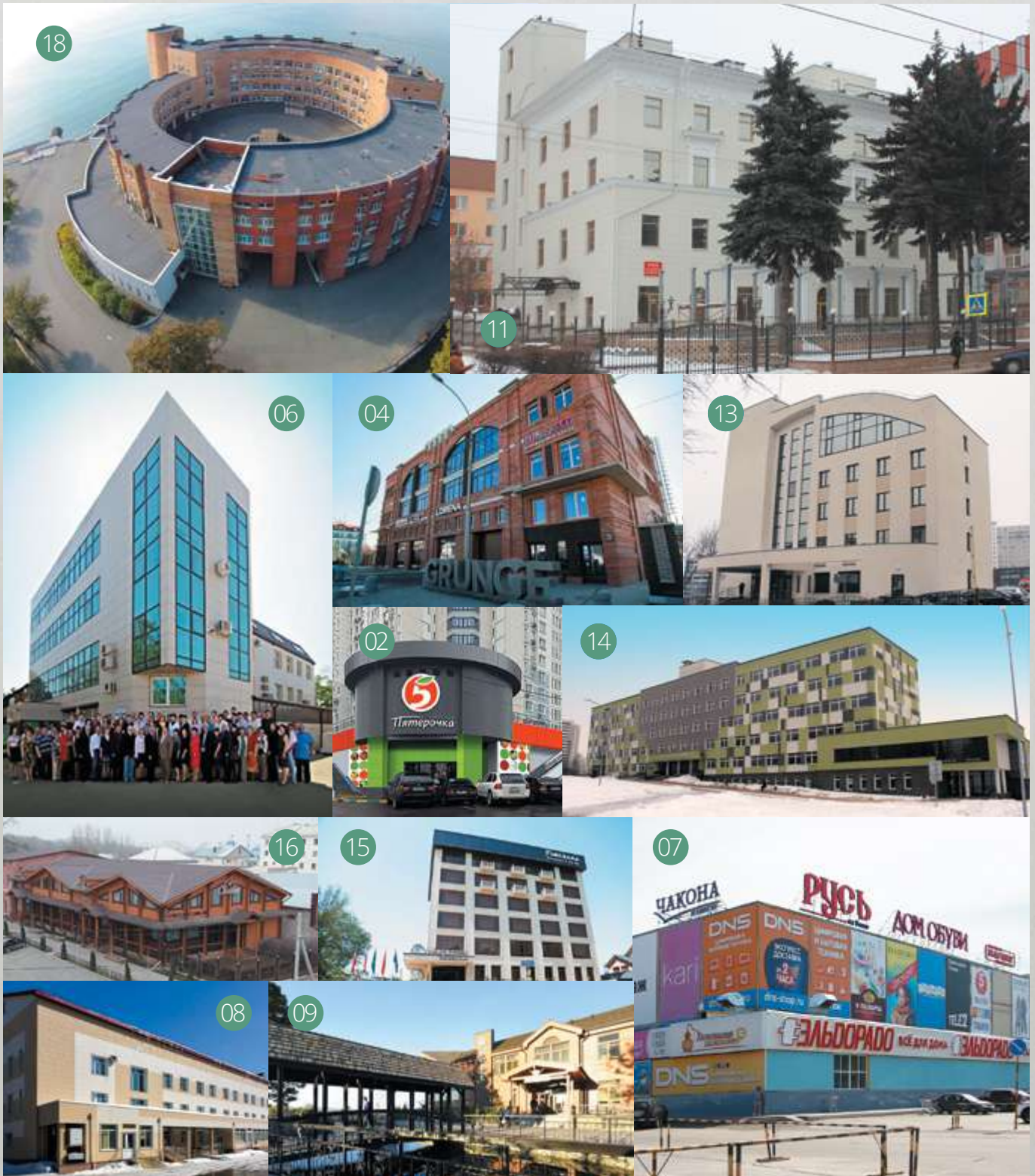

17) Дальневосточный федеральный университет (ДФУ), г. Владивосток, РФ

18) ФГБУН «Национальный научный центр морской биологии», г. Владивосток, РФ

19) Гостиница «Версаль», г. Владивосток, РФ

❶ Реализованные проекты



👍 Признанное качество

Качество климатического оборудования AUX подтверждено доверием проектировщиков и сотнями успешно реализованных проектов по всему миру.

❶ «MILFORD PLAZA» HOTEL
г. Нью Йорк, США

❷ «HOLIDAY VILLA HOTEL & RESIDENCE»
г. Доха, Катар,
площадь: 210 тыс. м²

❸ «COMANDANTE GIKA»
г. Луанда, Ангола,
площадь: 345 тыс. м²

❹ «TABRIZ INTERNATIONAL HOTEL»
г. Табриз, Иран

❺ «WORLD EXPO 2010»
павильон Саудовской
Аравии. г. Шанхай, Китай

❻ МИНИСТЕРСТВО КУЛЬТУРЫ
КИТАЯ
г. Пекин, Китай,
площадь: 21 тыс. м²

❼ ШТАБКВАРТИРА «AUX GROUP»
г. Нингбо, Китай,
площадь: 66 тыс. м²

❽ ТРЦ «HOME SPORT»
г. Ташкент, Узбекистан

❾ ТРЦ «GEM MALL»
г. Улин-Батор, Монголия

❿ «EXPO 2021»
г. Дубай, ОАЭ



 Наши сертификаты



① Учебный центр AUX

В 2019 году состоялось открытие учебного центра «AUX», он предназначен для обучения сотрудников авторизованных дилеров продукции AUX. Лекции и семинары проводят технические специалисты компании «Хиконикс» и представители компании «AUX Group». Главной целью учебного центра является предоставление информации о технических свойствах систем кондиционирования AUX, специфике монтажных, пуско-наладочных и эксплуатационных работ, методах подбора оборудования. В учебном центре представлена мультизональная система AUX серии ARV со всеми типами внутренних блоков и контроллером ANU Kit для фреоновых секций охлаждения. Также у посетителей учебного центра есть возможность ознакомиться с системой диспетчеризации и группового управления. Более того, специалисты монтажных, проектных, инженерных и эксплуатационных компаний могут значительно повысить свою квалификацию в работе с мультизональными системами и расширить ассортимент реализуемой продукции. Стоит отметить, что техническое оснащение учебного центра позволяет проводить вебинары и прямые трансляции лекций и семинаров, чтобы специалисты со всей России смогли подробнее ознакомиться с профессиональным оборудованием AUX. Актуальная информация о времени проведения обучающих мероприятий будет публиковаться на сайте



ООО «Хиконикс»

Эксклюзивный дистрибьютор климатической техники AUX
на территории Таможенного союза ЕАЭС
Тел.: 8 (495) 777-23-66
Email: info@hiconix.ru
www.Hiconix.ru
Адрес: 141402, Россия, г. Химки,
ул. Ленинградская, д. 1

AUX Россия

Тел.: 8 (495) 669-68-99
Тел. горячей линии:
8 (800) 333-87-97
(звонок по России бесплатный)
Email: aux@aux-air.ru
www.AUX-AIR.ru

