



NUOS

ВОДОНАГРЕВАТЕЛИ
СО ВСТРОЕННЫМ
ТЕПЛОВЫМ НАСОСОМ



РАСШИФРОВКА ОБОЗНАЧЕНИЙ

Для того чтобы упростить понимание характеристик каждой модели, были разработаны условные графические символы.



ИНТЕГРАЦИЯ С ГЕЛИОСИСТЕМАМИ

Возможна интеграция с системами солнечной энергии.



ЭКОЛОГИЧНЫЙ ФРЕОН R134A

За счет использования экологичного фреона R134A работа водонагревателей не наносит вред озоновому слою.



СИСТЕМА ЗАЩИТЫ ОТ ЗАМЕРЗАНИЯ

Система, которая предотвращает замерзание хладагента и позволяет водонагревателям Nuos работать при температуре воздуха - 5°C.

Таким образом, компания Ariston обеспечивает возможность с самого начала быстро и просто понять, какова производительность модели и диапазоны рабочих параметров, а также оценить модель по важным для покупки критериям.



ВЫСОКАЯ ЭФФЕКТИВНОСТЬ

Водонагреватели отличаются высокой энергоэффективностью, низким уровнем энергопотребления и выбросов в окружающую среду.



АНТИБАКТЕРИАЛЬНЫЙ ЭФФЕКТ

Исключает рост бактерий за счет активации автоматического цикла нагрева воды в баке.



ИСКЛЮЧИТЕЛЬНО МАЛОШУМНЫЙ

Низкий уровень шума на всех рабочих режимах.

В ЭТОМ КАТАЛОГЕ ПРЕДСТАВЛЕНЫ:

НАСТЕННЫЕ ВОДОНАГРЕВАТЕЛИ СО
ВСТРОЕННЫМ ТЕПЛОВЫМ НАСОСОМ

16_NUOS PRIMO
18_NUOS EVO
20_NUOS EVO SPLIT

НАПОЛЬНЫЕ ВОДОНАГРЕВАТЕЛИ СО
ВСТРОЕННЫМ ТЕПЛОВЫМ НАСОСОМ

22_NUOS EVO SPLIT
24_NUOS НАПОЛЬНЫЙ



Эффективность это... экономичность и качество жизни



Будущее уже наступило

Вода нагревается с помощью **воздуха**. Водонагреватели обеспечивают **комфорт, не наносящий вред окружающей среде**.

Ariston представляет серию NUOS: самую широкую и полную, из всех присутствующих на рынке, линейку экологичных водонагревателей со встроенным тепловым насосом. Нагреватели обладают высокой эффективностью и обеспечивают экономный расход энергии.

В течение многих лет компания Ariston развивается в «зелёном» направлении, и по этой причине именно в этом сегменте компания внедряет самые передовые технологии. Основываясь на проведенных исследованиях, мы разработали новую серию водонагревателей с тепловым насосом NUOS. Модели этой серии эффективны и могут нагревать большое количество воды при исключительно низком уровне потребления электроэнергии, поскольку они поглощают тепловую энергию напрямую из воздуха.

Ассортимент NUOS состоит из водонагревателей, выполненных как в моноблочном исполнении, так и в варианте сплит-системы (с внешним блоком), с возможностью как настенной, так и напольной установки, объемом бака от 80 до 300 литров.

	МОНОБЛОК	НЕСКОЛЬКО БЛОКОВ
НАСТЕННЫЕ	 <p>NUOS EVO 80-110</p> <p>NUOS PRIMO 80-100</p>	 <p>NUOS EVO SPLIT 80-110</p> <p>NUOS EVO SPLIT 150-200</p>
НАПОЛЬНЫЕ	 <p>NUOS 200-250-250 SYS</p>	 <p>NUOS EVO SPLIT 300</p>



Технология с использованием теплового насоса

В линейке водонагревателей NUOS вода внутри накопительного бака нагревается посредством термодинамического цикла при помощи воздуха. Посредством изменения агрегатного состояния, сжатия и расширения, рабочее вещество (фреон R134A) поглощает тепловую энергию из воздуха при небольшой температуре и передает ее с более высокой температурой для нагрева бытовой воды. Этот механизм является обратным по отношению к тому, что используется в холодильниках.

Водонагреватель потребляет электроэнергию только для работы вентилятора (забирающего воздух) и компрессора (который обеспечивает циркуляцию рабочего вещества в системе).



ФОРМУЛА ИСПОЛЬЗОВАНИЯ ЭНЕРГИИ NUOS
100%=25%+75%

Горячая вода Электроэнергия Тепло воздуха

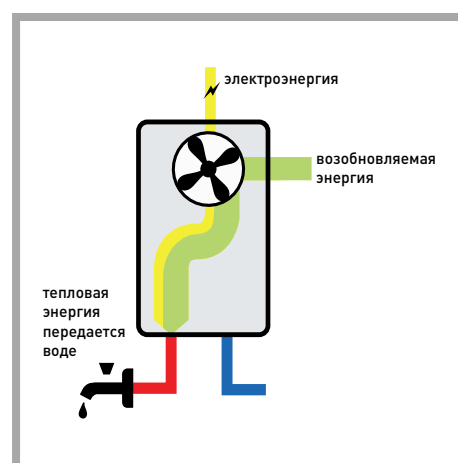

ТЕРМОДИНАМИЧЕСКИЙ ЦИКЛ

A-B Вентилятор забирает воздух извне и направляет его к тепловому насосу; затем он проходит через пластины испарителя, воздух отдает тепло и охлажденный примерно 10°C воздух утилизируется.

1-2 Рабочее вещество проходит через испаритель и поглощает тепловую энергию, отдаваемую воздухом. Во время этого процесса рабочее вещество переходит в газообразное состояние и испаряется, при этом температура и давление постоянно сохраняются примерно на одном уровне. (0°C; 5 бар).

2-3 Рабочее вещество проходит через компрессор, давление возрастает, что приводит к увеличению температуры. К концу описываемого процесса рабочее вещество превращается в сильно нагретый пар, температура которого равна 70°C, а давление 20 бар.

3-4 Внутри конденсатора рабочее вещество передает тепло воде, которая при этом нагревается. При этом рабочее вещество конденсируется при постоянном давлении (20 бар), ее температура значительно падает (70°C → 40°C).

4-1 Рабочее вещество проходит через пластинчатый клапан, при этом температура и давление резко падают, и таким образом возвращаются к исходным показателям (40°C → 0°C; 5 бар). Теперь термодинамический цикл может повториться.

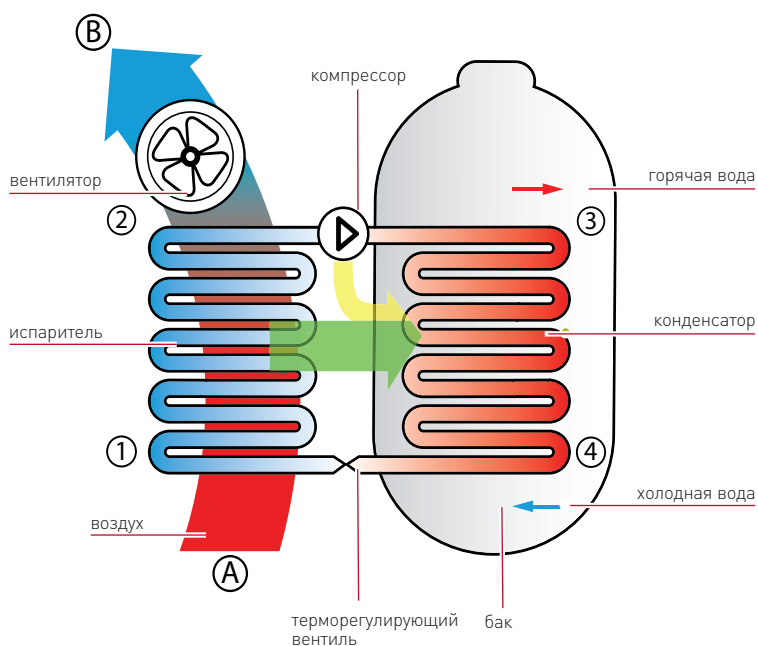

■ тепловая энергия за счет электроэнергии
■ тепловая энергия из возобновляемого источника

NUOS

многочисленные преимущества для Вас и окружающей среды

ВОЗОБНОВЛЯЕМАЯ ЭНЕРГИЯ

Самые значительные инновации, как правило, основываются на том, что окружает нас каждый день.

Так, воздух содержит в себе большое количество тепла, бесплатного и возобновляемого источника энергии, питаемого солнцем.

Водонагреватели серии NUOS способны извлекать эту чистую энергию из воздуха и использовать ее для нагрева воды.

Таким образом, потребление электроэнергии снижается, Вам гарантируется комфорт, а окружающая среда не страдает.

NUOS: ЭКОВОДА

ЭФФЕКТИВНОЕ ПРОИЗВОДСТВО

Изделиям серии NUOS требуется только 1/3 электроэнергии, обычно требуемой традиционным водонагревателям для нагрева воды.

COP (коэффициент производительности) - коэффициент, определяющий эффективность теплового насоса через соотношение между количеством потребленной энергии и количеством отданной энергии. Этот параметр намного выше единицы, что доказывает большое преимущество применения серии NUOS. Из каждых 100 единиц измерения тепловой энергии, отданной воде, производство только 30 требуется за счет электричества, а остальные 70 берутся бесплатно из воздуха.

C.O.P. (коэффициент производительности) > 3

УНИВЕРСАЛЬНОСТЬ УСТАНОВКИ

В серию NUOS входит большой ассортимент дополнительного оборудования, которое позволит удовлетворить любое требование к установке. Серия NUOS предлагает идеально подходящее для Ваших целей дополнительное оборудование вне зависимости от того, хотите ли Вы установить настенную или напольную модель, модель с системой утилизации охлажденного воздуха или без нее.

Помимо этого, за счет используемой экологичной технологии достигается еще одно преимущество: выпускаемый из теплового насоса воздух способствует естественной вентиляции в помещении и повышает качество воздуха, создавая приятный освежающий и осушающий эффект.

NUOS: ГЛОТОК СВЕЖЕГО ВОЗДУХА

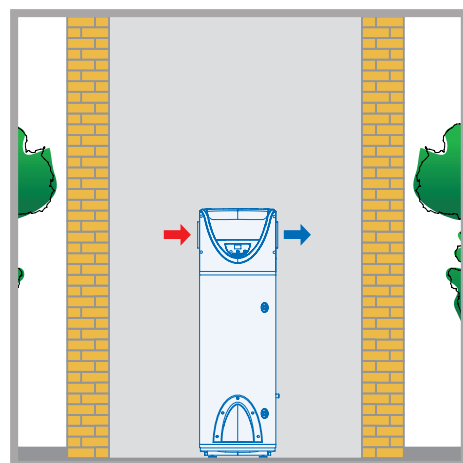

Тепловой насос NUOS:

больше, чем просто устройство для нагревания воды

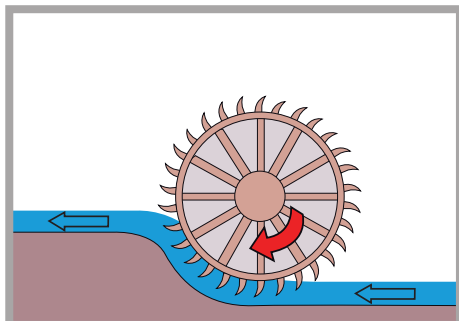

ПРИНЦИП РАБОТЫ

Тепловой насос - устройство, используемое для передачи тепловой энергии от источника тепла с низкой температурой к источнику тепла с более высокой температурой; этот процесс происходит не спонтанно, а требует «накачки» с помощью оборудования. Тепловой насос работает по принципу гидравлического насоса, который, благодаря приложению определенного количества механической энергии, перемещает воду с более низкого уровня на более высокий, вопреки естественным законам природы.

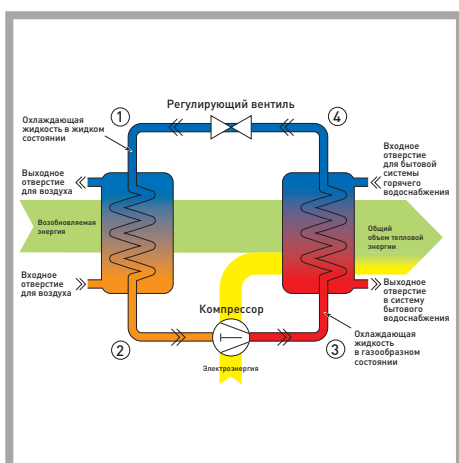

ТЕРМОДИНАМИЧЕСКИЕ ТЕПЛОВЫЕ НАСОСЫ

Существует много физических принципов, которые позволяют производить «накачку» тепла: сжатие газа, термоэлектрический эффект Пельтье и цикл охлаждения с изменением фазы. В случае теплового насоса с изменением агрегатного состояния, в термодинамическом цикле за счет процессов расширения и сжатия происходит увеличение температуры. При испарении рабочее вещество забирает тепловую энергию из источника при низкой температуре, а при конденсации отдает тепловую энергию источнику при более высокой температуре. Таким образом, основная часть устройства в данном случае - это компрессор, который приводится в действие электрическим двигателем.



ХЛАДАГЕНТ

Термодинамические характеристики хладагента или рабочего вещества - это основной аспект, который следует принимать во внимание, чтобы процесс осуществлялся правильно. Если, например, тепло забирается от источника при температуре 10°C (т.е. из внешнего воздуха), и необходимо, чтобы в системе бытового водоснабжения энергия была передана при 40°C, испарение рабочего вещества должно происходить при температуре менее 10°C, а конденсация при температуре более 40°C.

Рабочее вещество или хладагент, используемый в водонагревателях серии NUOS R134A; безопасен для озонового слоя, не содержит хлора, безвредна для окружающей среды, нетоксична и неогнеопасна; все эти качества являются преимуществами, как для пользователей, так и для сотрудников, производящих установку. Фреон R134A гарантирует высокую эффективность системы за счет отличных термодинамических характеристик.



КПД и COP (коэффициент эффективности)

КПД (коэффициент полезного действия) показывает эффективность данного типа оборудования через соотношение количества общей отданной тепловой энергии и потребленной электроэнергии.

$$\text{КПД} = \frac{\text{Произведенная энергия}}{\text{Потребленная энергия}}$$







Тепловые насосы могут использовать «бесплатную» тепловую энергию из окружающей среды. Объем «бесплатной» энергии намного превышает объем потребленной электроэнергии, поэтому обычно COP (коэффициент эффективности) выше 2, и может достигать 6.

Серия NUOS

Моноблок или водонагреватель из нескольких блоков?

<p>Ariston предлагает полный спектр водонагревателей с тепловым насосом в конфигурациях моноблок и водонагреватель из нескольких блоков</p>	<p>СПЛИТ-СИСТЕМА</p> 	<p>МОНОБЛОК</p> 
 <p>Интеграция в пространство внутреннего помещения</p>	<ul style="list-style-type: none"> • Водонагреватель более компактный, поскольку не оснащен контуром охлаждения • Соединения для подачи фреона имеют очень ограниченные размеры • Отвод конденсата не требуется 	
 <p>Сочетание с архитектурой здания</p>		<p>Тепловой насос монтируется внутри здания. Отсутствие внешних конструктивных элементов на фасаде.</p> 
 <p>Обработка воздуха</p>		<p>Нагреватели в конфигурации моноблок позволяют использовать производимый холодный осушенный воздух для охлаждения внутренних помещений при установке соответствующей системы воздухопроводов.</p> 
 <p>Уровень шума</p>	<p>Основные элементы аэротермодинамического блока теплового насоса, ответственные за производство шума - вентилятор и компрессор. Благодаря наличию внешнего блока, шум во внутреннем помещении, где установлен водонагреватель, отсутствует.</p> 	
 <p>Транспортировка</p>	<p>Обычно проще осуществлять транспортировку двух компонентов (внутреннего и внешнего блоков) в виде двух отдельных коробок, каждая из которых меньше и легче, чем доставлять нагреватель в одной коробке.</p> 	
 <p>Установка</p>	<p>Для установки внешнего блока требуется минимальный объем монтажных работ. Достаточно проделать отверстие диаметром 50 мм для трубы проводки охлаждающего газа.</p> 	
 <p>Первоначальный пуск</p>		<p>Первоначальный пуск осуществляется сразу после установки, поскольку изделие сделано по принципу «подключи и работай». Для таких работ пользователь не обязательно должен обладать навыками работы с холодильными установками или специальным оборудованием.</p> 
 <p>Обслуживание</p>	<p>Плановое обслуживание аэротермодинамического теплового насоса включает в себя, в основном, очистку испарителя. Эту процедуру проще выполнять для внешнего блока (если он установлен в легкодоступном месте).</p> 	

NUOS - нагреватели, удовлетворяющие любые потребности

	NUOS PRIMO 80-100	NUOS EVO 80-110	NUOS EVO SPLIT 80-110	NUOS EVO SPLIT 150-200	NUOS 200-250-250 SYS	NUOS EVO SPLIT 300
						
Руководство по выбору, исходя из особенностей применения						
Новый одноквартирный или двухквартирный дом		●	●	●	●	●
Новый многоквартирный дом		●	●	●	●	
Не новый одноквартирный или двухквартирный дом	●	●	●	●	●	●
Не новый многоквартирный дом	●	●	●	●		
Магазин		●	●	●	●	●

● стандартное и рекомендованное применение ● возможное применение



**Серия NUOS -
для
любых сфер
применения**

Серия NUOS на рынке

Качество, бьющее рекорды!

Благодаря своему опыту и непрерывной работе в области разработок, компания **Ariston** разработала новую серию водонагревателей **NUOS**, используя самые передовые технологии.

Водонагреватели **EVO**, как в конфигурации **сплит-системы**, так и в виде **моноблока**, обладают общими инновационными техническими характеристиками, которые делают их абсолютно уникальными по сравнению с представленной на рынке продукцией других производителей.

COP*	от 2,6 до 3,1* (при температуре воздуха 7°C) от 3 до 3,7* (при температуре воздуха 20°C)	NUOS EVO может применяться в качестве источника возобновляемой энергии в новых зданиях	САМЫЙ ЭФФЕКТИВНЫЙ НА РЫНКЕ
Минимальная рабочая температура воздуха	- 5°C	Водонагреватель NUOS EVO гарантирует максимальную экономию также в зимнее время и в регионах с холодным климатом	МАКСИМАЛЬНАЯ ЭФФЕКТИВНОСТЬ В РЕГИОНАХ С ХОЛОДНЫМ КЛИМАТОМ
Конденсатор	Внешний змеевик	Водонагреватель NUOS EVO гарантирует максимальную безопасность и высокие гигиенические свойства воды, используемой для бытовых нужд	САМЫЙ БЕЗОПАСНЫЙ НА РЫНКЕ
Анодная защита	Двойная электронная защита Pro Tech + Магний	Водонагреватель NUOS EVO гарантирует максимальную антикоррозийную защиту и уменьшение расходов на обслуживание	САМЫЙ НАДЕЖНЫЙ НА РЫНКЕ
Нагревательный элемент	Стеатитовый, двойной мощности**	Замена и проверка нагревательного элемента в водонагревателе NUOS EVO возможны без опорожнения бака, что уменьшает затраты на обслуживание	САМОЕ БЫСТРОЕ ОБСЛУЖИВАНИЕ НА РЫНКЕ

Водонагреватель с тепловым насосом: очень низкое энергопотребление, нагрев большого количества воды

ВЫГОДНАЯ И УНИВЕРСАЛЬНАЯ ТЕХНОЛОГИЯ

За счет поглощения бесплатной и экологически чистой тепловой энергии напрямую из воздуха, тепловые насосы представляют собой лучший пример технологии, находящейся в полной гармонии с окружающей средой. Преимущества водонагревателя со встроенным тепловым насосом **NUOS EVO** связаны не только с экологическим аспектом, но заключаются также в снижении закупочной цены и расходов на установку, в том числе по сравнению с системами нагрева воды, работающими на солнечной энергии. По этим причинам, на сегодняшний день покупка водонагревателя **NUOS EVO** - это более чем перспективное вложение средств. Кроме того, универсальность нашей технологии позволяет интегрировать **NUOS EVO** с моделью **NUOS 250 SYS** для получения наиболее совершенной системы с использованием солнечной энергии и теплового насоса. Можете ли Вы представить себе что-либо более эффективное, удобное и **экологичное**?

Больше,
чем просто
ЭКОЛОГИЧНОСТЬ



ДЛЯ ЧАСТНЫХ ДОМОВ решения

Обеспечение горячей водой для бытового использования за счет возобновляемого источника энергии с помощью теплового насоса
Нагрев воды с использованием настенного конденсационного котла



площадь - до 300 м²
количество проживающих - до 8 человек

Подходит также для больших систем

Прост в установке

Компонент	Возможные варианты применения
Водонагреватель с тепловым насосом	настенный объемом от 80 до 110 л настенный в исполнении из нескольких блоков объемом от 80 до 200, напольный объемом от 200 до 250, 250 SYS напольный в исполнении из нескольких блоков 300 л
Конденсационный котел	24 кВт 30 кВт 35 кВт

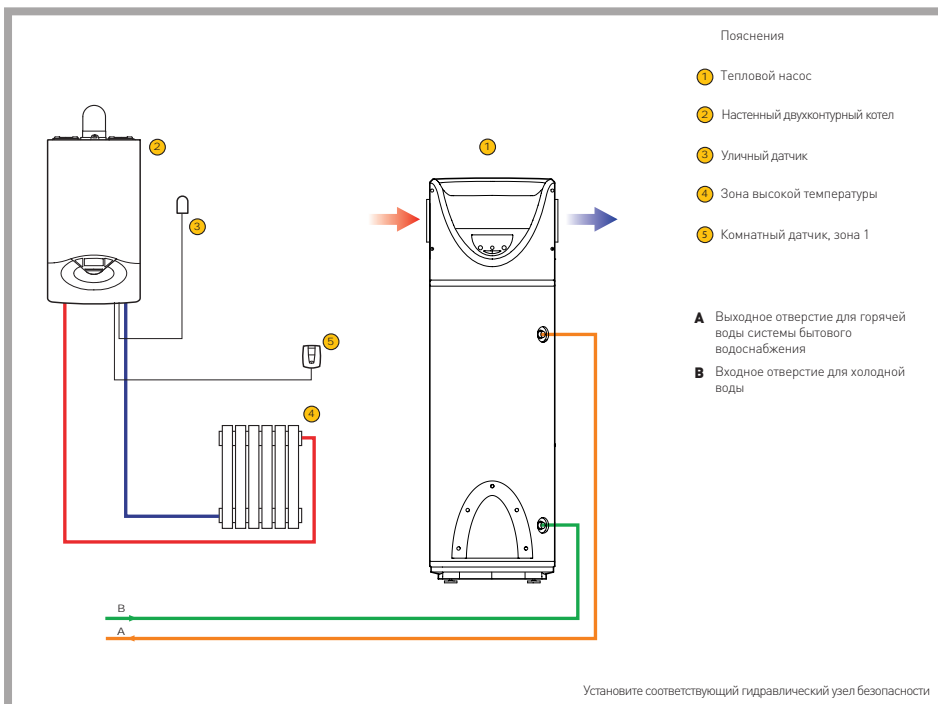

Анализ конкретного примера применения:

Исходные условия

Жилой дом площадью 150 кв. м., класса D, г. Рим.
Стандартный газовый котел 24 кВт

Параметры решения с использованием возобновляемой энергии

- Водонагреватель с тепловым насосом на 200 литров
- Конденсационный котел мощностью 24 кВт

Результаты



Годовая экономия газа **23%**



Предотвращен выброс в атмосферу CO₂, в количестве: **389 кг**
В деревьях: **32**

Результаты подсчитаны программой по сертификации в сфере энергообеспечения

ДЛЯ МНОГОКВАРТИРНЫХ ДОМОВ

решения

Обеспечение горячей водой для бытового использования за счет возобновляемого источника энергии, с помощью установленного в отдельной квартире водонагревателя с тепловым насосом

Система централизованного отопления с конденсационными котлами



до 80 квартир

Не портит внешний вид здания снаружи

Максимальный контроль комфортной температуры

Низкозатратное решение с использованием возобновляемой энергии

Компонент	Возможные варианты применения
Водонагреватель с тепловым насосом	настенный объемом от 80 до 110, в исполнении из нескольких блоков от 80 до 200 напольный объемом от 200 до 250
Конденсационный котел	45-65 кВт 85-100 кВт

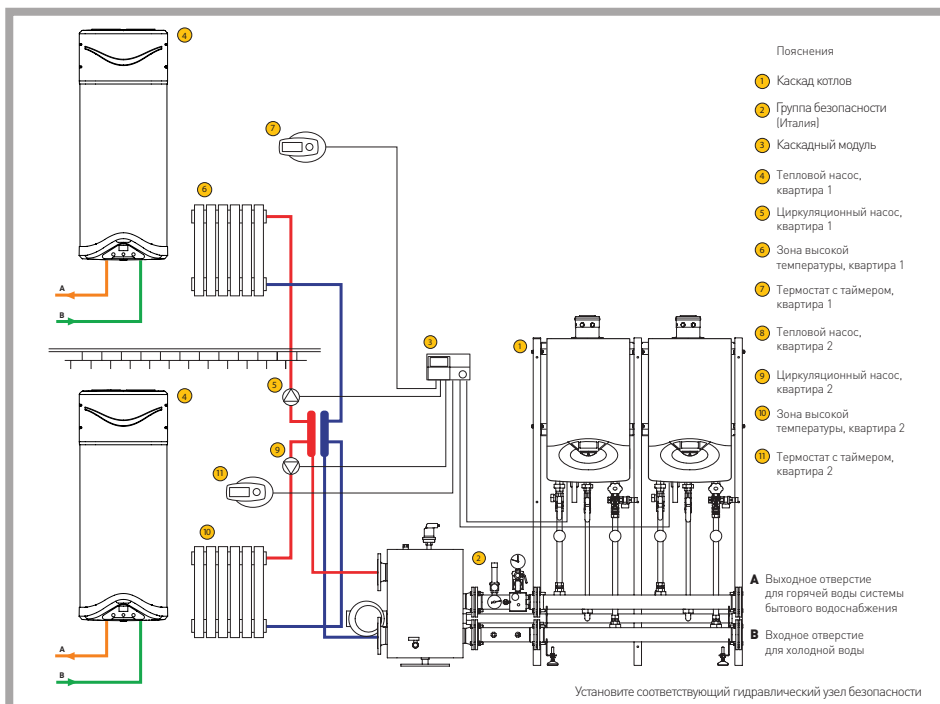

Анализ конкретного примера применения:

Исходные условия

Дом на 12 квартир площадью 80 кв. м., класса D, г. Рим
Стандартный газовый котел нагрева воды 45 кВт

Параметры решения с использованием возобновляемой энергии

- Водонагреватель с тепловым насосом на 80 литров
- Конденсационный котел Genus Premium HP 45 кВт + комплект стандарта ISPEL (Италия).

Результаты

Годовая экономия газа **26%**

Предотвращен выброс в атмосферу CO₂, в количестве: **2.402 кг**
В деревьях: **200**

Результаты подсчитаны программой по сертификации в сфере энергообеспечения

Ощущение уюта и функциональность: NUOS говорит с Вами на одном языке



Один пользовательский интерфейс для всех моделей. Превосходная функциональность и простая, интуитивно понятная панель управления.



ЭКОЛОГИЧНЫЙ РЕЖИМ

Данная функция позволяет использовать минимальное количество электроэнергии. При этом нагреватель NUOS работает только в режиме теплового насоса, вода нагревается до 62°C.

ФОРСИРОВАННЫЙ РЕЖИМ

Данная функция позволяет максимально сократить время нагрева, таким образом, быстрее создавая комфортные условия. Нагреватель NUOS работает одновременно с тепловым насосом и нагревательным элементом, ускоряя процесс нагрева воды. По мере превышения максимальной рабочей температуры теплового насоса нагревание продолжается за счет нагревательного элемента, до тех пор, пока вода не нагреется до установленной температуры.

РЕЖИМ АВТО

Функция, которая гарантирует оптимальный компромисс между комфортом и экономичным применением.

В серии Nuos оптимизированы схемы переключения теплового насоса и нагревательного элемента.

ФУНКЦИЯ АНТИБАКТЕРИАЛЬНОЙ ОБРАБОТКИ

Функция включает в себя автоматические циклы дезинфекции. Каждый месяц нагреватель NUOS проводит проверку и при необходимости нагревает воду до 65°C, поддерживая температуру на этом уровне достаточное количество времени для исключения возможного размножения бактерий в баке.

ПРОГРАММИРОВАНИЕ

Данная функция позволяет установить желаемое время и температуру воды. Устройство будет нагревать воду до указанной температуры в установленное время (можно установить период нагрева до 2 часов). Таким образом, можно установить приоритет нагрева через тепловой насос или, только при необходимости, посредством нагревательных элементов.

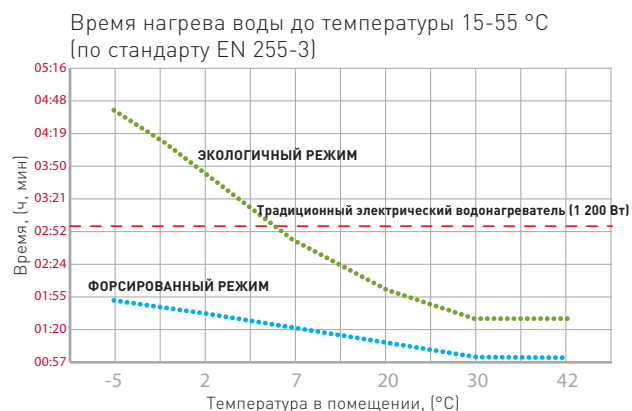
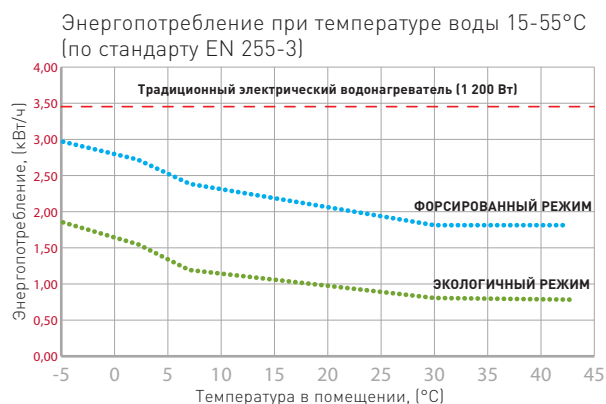

Эволюция экологических решений выгодна для всех

В соответствии с Европейским Стандартом на использование воды, годовое потребление электроэнергии на нагрев воды в бытовой системе водоснабжения для семьи из трех человек должен составлять 1 550 кВт/ч в год.

Средний уровень эффективности водонагревателя **NUOS EVO** при средней годовой температуре воздуха на входе 15°C позволяет экономить до 1 352 кВт/ч в год по сравнению с традиционным водонагревателем того же объема.

Видимая и ощутимая экономия расходов на электроэнергию.

	ГОДОВАЯ ПОТРЕБНОСТЬ В ЭЛЕКТРОЭНЕРГИИ ДЛЯ ПРОИЗВОДСТВА ГОРЯЧЕЙ ВОДЫ (кВт/ч в год)	ЭФФЕКТИВНОСТЬ ПРОИЗВОДСТВА, % (по счетчику)	ГОДОВОЕ ЭНЕРГОПОТРЕБЛЕНИЕ (кВт/ч в год)
Традиционный водонагреватель объемом 80 л	1.550	84 %	1.836
NUOS EVO 80	1.550	320 %	484
ЭКОНОМИЯ			- 1.352

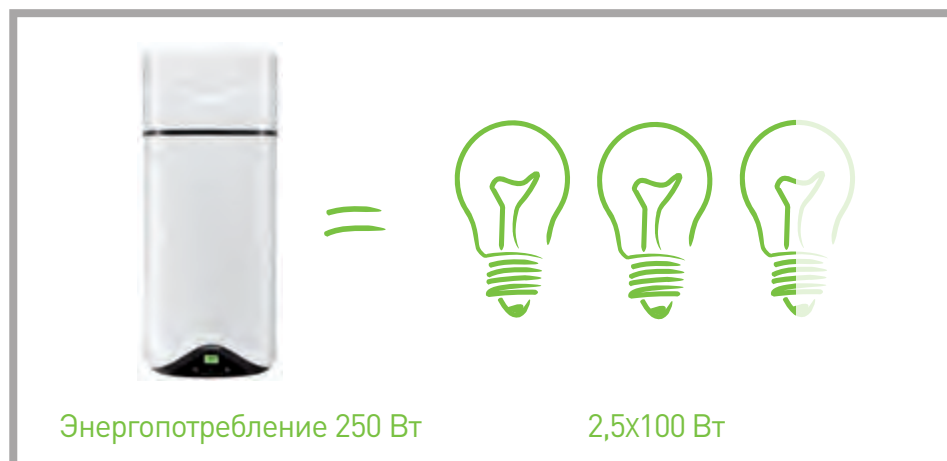

Быстрая окупаемость вложений

ВЫГОДНОЕ ВЛОЖЕНИЕ СРЕДСТВ

Эффективность означает меньшее энергопотребление: водонагреватель со встроенным тепловым насосом обеспечивает экономию энергии и затрат при очень коротком периоде окупаемости, если сравнивать его производительность с производительностью электрического водонагревателя такого же объема.

Учитывая рост цен на электроэнергию, эффективность будет играть все более и более важную роль при покупке водонагревателя; при таких условиях, NUOS представляет собой самое разумное вложение.



Настенный водонагреватель с тепловым насосом



ЭКОЛОГИЧНЫЙ
ХЛАДАГЕНТ
R134A



АНТИБАКТЕРИАЛЬНЫЙ
ЭФФЕКТ

- COP 3,0 ПРИ ТЕМПЕРАТУРЕ ВОЗДУХА 20°C (ПО СТАНДАРТУ EN 255-3)
- ДИАПАЗОН ТЕМПЕРАТУР ДЛЯ РАБОТЫ В РЕЖИМЕ ТЕПЛООВОГО НАСОСА: ОТ 10 ДО 40°C.
- БЛАГОДАРЯ ХЛАДАГЕНТУ R134A ВОДА МОЖЕТ НАГРЕВАТЬСЯ ДО ТЕМПЕРАТУРЫ 55°C В РЕЖИМЕ ТЕПЛООВОГО НАСОСА
- ЗМЕЕВИК КОНДЕНСАТОРА ОБЕРНУТ ВОКРУГ БАКА
- СТАЛЬНОЙ БАК ПОКРЫТ ТИТАНОВОЙ ЭМАЛЬЮ
- ВСТРОЕННЫЙ НАГРЕВАТЕЛЬНЫЙ ЭЛЕМЕНТ
- АНТИКОРРОЗИЙНАЯ ЗАЩИТА МАГНИЕВЫМИ АНОДАМИ
- СВЕТОДИОДНЫЙ МОДУЛЬНЫЙ ДИСПЛЕЙ
- РЕЖИМЫ: ЭКОЛОГИЧНЫЙ, ФОРСИРОВАННЫЙ
- ФУНКЦИИ: АВТО И АНТИБАКТЕРИАЛЬНОЙ ЗАЩИТЫ
- ПРОГРАММИРОВАНИЕ ВРЕМЕНИ НАГРЕВА ВОДЫ



Настенная модель.
Доступны объемы 80 и 100 л

Технические данные

NUOS		80	100
COP при температуре воздуха 20°C и воды 15-55°C (по стандарту EN 255-3)			
		3,0	3,0
Мин./макс. температура воздуха	°C	10/40	10/40
Полезная тепловая мощность при температуре воздуха 20°C (*)	Вт	750	750
Потребляемая электрическая мощность (*)	Вт	250	250
Время нагрева при температуре воздуха 20°C (*)	ч,мин	4,45	6,00
Макс. объем горячей воды при 40°C (*)	л	110	141
Объем накопительного бака	л	80	100
Потери тепловой энергии за 24 ч.	Вт	0,46	0,5
Макс. рабочее давление	бар	8	8
Напряжение/ макс. потребление электроэнергии (*)	В/Вт	220/1450	220/1450
Мощность нагревательного элемента	Вт	1200	1200
Стандартная скорость потока воздуха	м³/ч	170	170
Мин. объем помещения для установки (**)	м³	20	20
Звуковое давление на 1 м	дБ(A)	38	38
Вес в пустом состоянии	кг	45	49
Степень защиты оболочки		IP24	IP24
Толщина изоляции	мм	31	31
Диаметр соединений подачи воды	"	1/2M	1/2M
Минимальная температура в помещении с баком	°C	1	1

(*) Температура воды 15-55°C при температуре воздуха 20°C (EN 255-3)

(**) Минимальный объем помещения при установке без проводящей системы

МОДЕЛЬ	NUOS PRIMO 80	NUOS PRIMO 100
КОДЫ	3629006	3629007

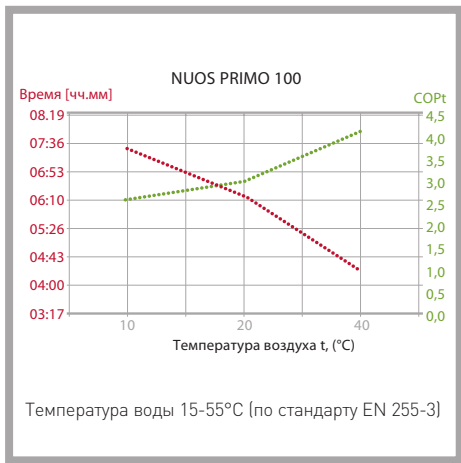
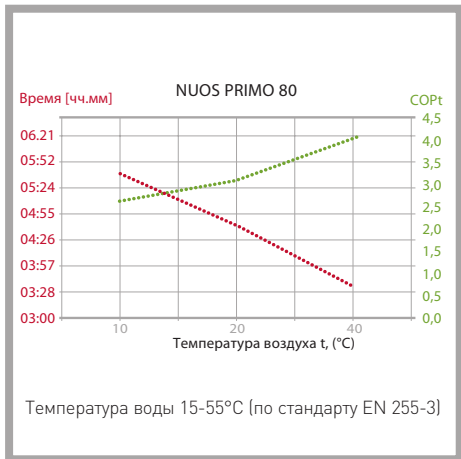

РАЗМЕРЫ

	80	100
а мм	1160	1304
б мм	629	773

ВХОД входное отверстие для холодной воды с резьбой 1/2 дюйма
ВЫХОД выходное отверстие для горячей воды с резьбой 1/2 дюйма
С Отвод конденсата



Настенный водонагреватель с тепловым насосом



- COP 3,4 ПРИ ТЕМПЕРАТУРЕ ВОЗДУХА 20°C (ПО СТАНДАРТУ EN 255-3)
- COP 2,6 ПРИ ТЕМПЕРАТУРЕ ВОЗДУХА 7°C (ПО СТАНДАРТУ EN 255-3)
- ДИАПАЗОН ТЕМПЕРАТУР ДЛЯ РАБОТЫ В РЕЖИМЕ ТЕПЛООВОГО НАСОСА: ОТ -5 ДО 42°C.
- БЛАГОДАРЯ ХЛАДАГЕНТУ R134A ВОДА МОЖЕТ НАГРЕВАТЬСЯ ДО ТЕМПЕРАТУРЫ 62°C В РЕЖИМЕ ТЕПЛООВОГО НАСОСА
- ЗМЕЕВИК КОНДЕНСАТОРА ОБЕРНУТ ВОКРУГ БАКА
- НИЗКИЙ УРОВЕНЬ ШУМА (ФУНКЦИЯ ТИХОЙ РАБОТЫ)
- СТАЛЬНОЙ БАК ПОКРЫТ ТИТАНОВОЙ ЭМАЛЬЮ
- ДОПОЛНИТЕЛЬНЫЙ НАГРЕВАТЕЛЬНЫЙ ЭЛЕМЕНТ
- ЗАЩИТА С ИСПОЛЬЗОВАНИЕМ АКТИВНЫХ АНОДОВ (PROTECH) И МАГНИЕВЫХ АНОДОВ
- ЖК-ДИСПЛЕЙ
- РЕЖИМЫ: ЭКОЛОГИЧНЫЙ, ФОРСИРОВАННЫЙ (2 РЕЖИМА)
- ФУНКЦИИ: АВТО, ОТПУСК И АНТИБАКТЕРИАЛЬНОЙ ЗАЩИТЫ
- ПРОГРАММИРОВАНИЕ ВРЕМЕНИ НАГРЕВА ВОДЫ



Технические данные

NUOS EVO	80	110
COP при температуре воздуха 20°C и воды 15-55°C (по стандарту EN 255-3)	3,4	3,4
COP при температуре воздуха 7°C и воды 15-55°C (по стандарту EN 255-3)	2,6	2,6
COP в соответствии со стандартом EN 16147	2,7	2,7
Мин./макс. температура воздуха	°C	-5/42
Полезная тепловая мощность при температуре воздуха 20°C (*)	Вт	850
Потребляемая электрическая мощность (*)	Вт	250
Время нагрева при температуре воздуха 20°C (*)	ч,мин	4,15
Время нагрева при температуре воздуха 7°C (*)	ч,мин	5,30
Макс. объем горячей воды при 40°C (**)	л	113
Объем накопительного бака	л	80
Потери тепловой энергии за 24 ч.	Вт	0,46
Максимальное рабочее давление	бар	8
Напряжение/ макс. потребление электроэнергии (*)	В/Вт	220/1450
Мощность нагревательного элемента	W	1200
Стандартная скорость потока воздуха	м³/ч	100-200
Мин. объем помещения для установки (***)	м³	20
Звуковое давление на 1 м	дБ(A)	35
Вес в пустом состоянии	кг	50
Степень защиты оболочки		IPX4
Толщина изоляции	мм	41
Диаметр соединений подачи воды	"	1/2M
Минимальная температура в помещении с баком	°C	1

(*) Температура воды 15-55°C при температуре воздуха 20°C (по стандарту EN 255-3)
 (***) Минимальный объем помещения при установке без подводящей системы

Настенная модель.
 Доступны объемы:
80 и 110 литров.
Суперкомпактный

МОДЕЛЬ	NUOS EVO 80	NUOS EVO 110
КОДЫ	3603543	3603545

ВЕНТИЛЯТОР
 КОМПРЕССОР
 РЕГУЛИРУЮЩИЙ ВЕНТИЛЬ
 ИСПАРИТЕЛЬ



КОНДЕНСАТОР

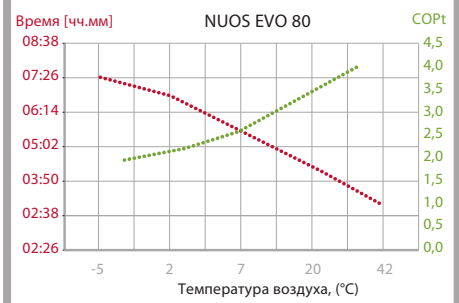

Температура воды 15-55°C (по стандарту EN 255-3)

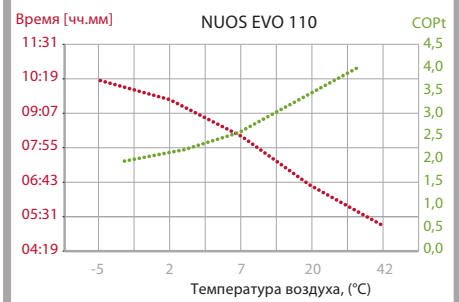

Температура воды 15-55°C (по стандарту EN 255-3)

РАЗМЕРЫ

	80	110
a мм	1171	1398
b мм	515	515
c мм	890	1117

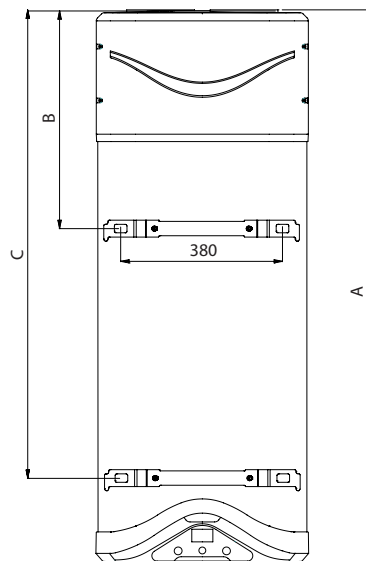
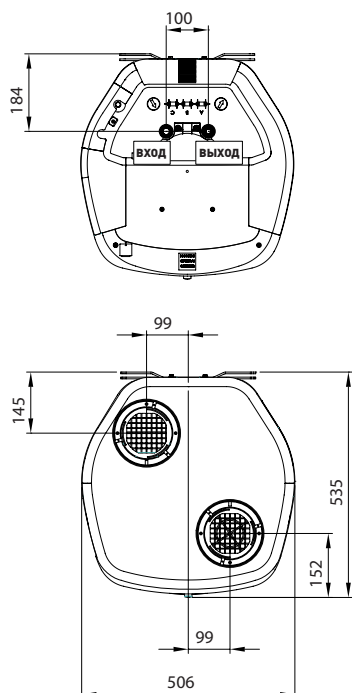

ВХОД Входное отверстие для холодной воды с резьбой 1/2 дюйма
ВЫХОД Выходное отверстие для горячей воды с резьбой 1/2 дюйма

NUOS EVO SPLIT

80-110



Настенный водонагреватель с тепловым насосом



ВЫСОКАЯ
ЭФФЕКТИВНОСТЬ



ЭКОЛОГИЧНЫЙ
ХЛАДАГЕНТ
R134A



АНТИБАКТЕРИАЛЬНЫЙ
ЭФФЕКТ



ИСКЛЮЧИТЕЛЬНАЯ
ТИШИНА

- КПД 3,5 ПРИ ТЕМПЕРАТУРЕ ВОЗДУХА 20°C (ПО СТАНДАРТУ EN 255-3)
- КПД 2,9 ПРИ ТЕМПЕРАТУРЕ ВОЗДУХА 7°C (ПО СТАНДАРТУ EN 255-3)
- ДИАПАЗОН ТЕМПЕРАТУР ВОЗДУХА ДЛЯ РАБОТЫ В РЕЖИМЕ ТЕПЛОГО НАСОСА: ОТ -5 ДО 42°C.
- БЛАГОДАРЯ ЭКОЛОГИЧНОМУ ГАЗУ R134A ВОДА МОЖЕТ НАГРЕВАТЬСЯ ДО ТЕМПЕРАТУРЫ 62°C В РЕЖИМЕ ТЕПЛОГО НАСОСА
- ЗМЕЕВИК КОНДЕНСАТОРА ОБЕРНУТ ВОКРУГ БАКА
- НИЗКИЙ УРОВЕНЬ ШУМА (ВНЕШНИЙ БЛОК)
- СТАЛЬНОЙ БАК ПОКРЫТ ТИТАНОВОЙ ЭМАЛЬЮ
- ДОПОЛНИТЕЛЬНЫЙ НАГРЕВАТЕЛЬНЫЙ ЭЛЕМЕНТ
- ЗАЩИТА С ИСПОЛЬЗОВАНИЕМ АКТИВНЫХ АНОДОВ (PROTECH) И МАГНИЕВЫХ АНОДОВ
- ЖК-ДИСПЛЕЙ
- РЕЖИМЫ: ЭКОЛОГИЧНЫЙ, ФОРСИРОВАННЫЙ (2 РЕЖИМА)
- ФУНКЦИИ: АВТО, ОТПУСК И АНТИБАКТЕРИАЛЬНОЙ ЗАЩИТЫ
- ПРОГРАММИРОВАНИЕ ВРЕМЕНИ НАГРЕВА ВОДЫ



Технические данные

NUOS EVO SPLIT	80	110
COP при температуре воздуха 20°C и воды 15-55°C (по стандарту EN 255-3)	3,5	3,6
COP при температуре воздуха 7°C и воды 15-55°C (по стандарту EN 255-3)	2,9	2,9
COP в соответствии со стандартом EN 16147	2,61	2,61
Мин./макс. температура воздуха °C	-5 / 42	-5 / 42
Полезная тепловая мощность при температуре воздуха 20°C (*) Вт	1750	1750
Потребляемая электрическая мощность (*) Вт	510	510
Время нагрева при температуре воздуха 20°C (*) ч, мин	2,00	3,00
Время нагрева при температуре воздуха 7°C (*) ч, мин	2,45	3,42
Макс. объем горячей воды при 40°C (**) л	113	169
Объем накопительного бака л	80	110
Потери тепловой энергии за 24 ч. Вт	0,46	0,5
Макс. рабочее давление бар	8	8
Напряжение/ макс. потребление электроэнергии (*) В/Вт	220/1710	220/1710
Мощность нагревательного элемента Вт	1200	1200
Вес в пустом состоянии кг	32	38
Степень защиты оболочки	IPX4	IPX4
Толщина изоляции мм	41	41
Диаметр соединений подачи воды "	1/2 тип M	1/2 тип M
Минимальная температура в помещении с баком °C	1	1
ВНЕШНИЙ БЛОК		
Диаметр соединений подачи хладагента "		1/4 3/8 щелевой тип
Вес в пустом состоянии кг		27
Стандартная скорость потока воздуха м³/ч		1100
Мощность шума дБ(A)		55
Уровень звукового давления на расстоянии 5 м дБ(A)		39
Макс. давление охлаждающего контура (сторона всасывания) бар		12
Макс. давление охлаждающего контура (сторона нагнетания) бар		27
Степень защиты оболочки		IPX4
Макс. расстояние между баком и внешним блоком м		8
Макс. разница в высоте установки между баком и внешним блоком м		3

(*) Температура воды 15-55°C при температуре воздуха 20°C (по стандарту EN 255-3)

(**) Температура воды 15-62°C при температуре воздуха 20°C (по стандарту EN 255-3)

Настенная установка.
Доступны объемы:
80 и 110 литров.
Суперкомпактная и
тихая.

МОДЕЛЬ	NUOS EVO SPLIT 80	NUOS EVO SPLIT 110
КОД ПРОДУКТА (бак и внешний блок)	3603546	3603547
Код бака	3603533	3603535
Код внешнего блока	3603536	

КОНДЕНСАТОР

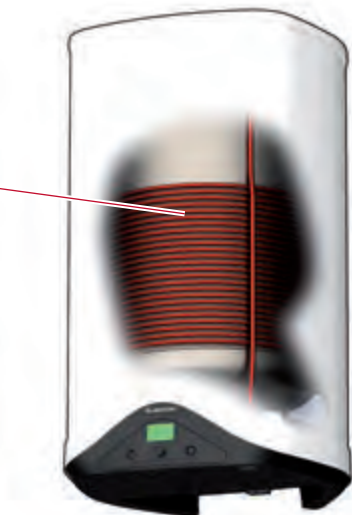

ИСПАРИТЕЛЬ

ВЕНТИЛЯТОР

РЕГУЛИРУЮЩИЙ ВЕНТИЛЬ

КОМПРЕССОР

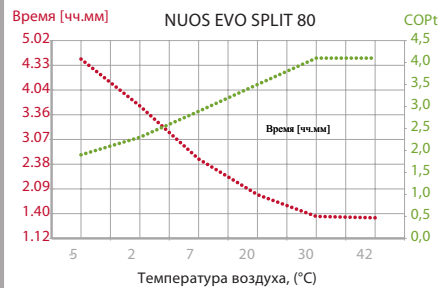

Температура воды 15-55°C (по стандарту EN 255-3)

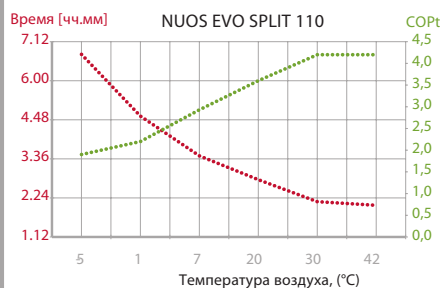

Температура воды 15-55°C (по стандарту EN 255-3)

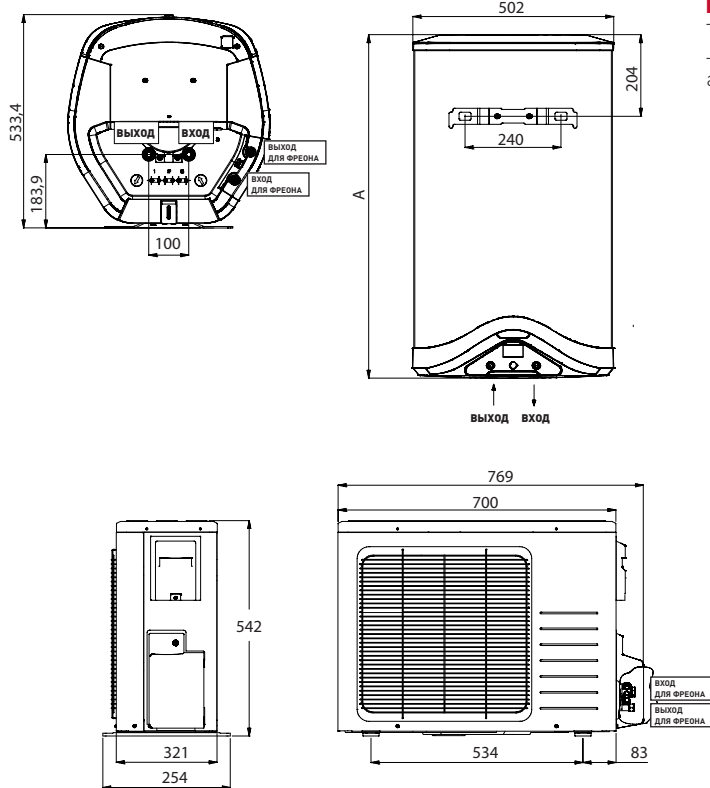

РАЗМЕРЫ

	80	110
а мм	858	1085

ВХОД входное отверстие для холодной воды с резьбой 1/2 дюйма
ВЫХОД входное отверстие для горячей воды с резьбой 1/2 дюйма
ВХОД ДЛЯ ФРЕОНА входное отверстие для фреона с резьбой 1/4 дюйма
ВЫХОД ДЛЯ ФРЕОНА выходное отверстие для фреона с резьбой 3/8 дюйма

NUOS EVO SPLIT

150 - 200



Настенная установка.
Доступны объемы:
80 и 110 литров.
Суперкомпактная и тихая.

Настенный водонагреватель с тепловым насосом



ВЫСОКАЯ ЭФФЕКТИВНОСТЬ



АНТИБАКТЕРИАЛЬНЫЙ ЭФФЕКТ



ИСКЛЮЧИТЕЛЬНАЯ ТИШИНА



СИСТЕМА ЗАЩИТЫ ОТ ЗАМЕРЗАНИЯ



ЭКОЛОГИЧНЫЙ ХЛАДАГЕНТ R134A

- КПД 3,7 ПРИ ТЕМПЕРАТУРЕ ВОЗДУХА 20°C (ПО СТАНДАРТУ EN 255-3)
- КПД 2,9 ПРИ ТЕМПЕРАТУРЕ ВОЗДУХА 7°C (ПО СТАНДАРТУ EN 255-3)
- ДИАПАЗОН ТЕМПЕРАТУР ВОЗДУХА ДЛЯ РАБОТЫ В РЕЖИМЕ ТЕПЛООВОГО НАСОСА: ОТ -5 ДО 42°C.
- БЛАГОДАРЯ ЭКОЛОГИЧНОМУ ХЛАДАГЕНТУ R134A ВОДА МОЖЕТ НАГРЕВАТЬСЯ ДО ТЕМПЕРАТУРЫ 62°C В РЕЖИМЕ ТЕПЛООВОГО НАСОСА
- ЗМЕЕВИК КОНДЕНСАТОРА ОБЕРНУТ ВОКРУГ БАКА
- НИЗКИЙ УРОВЕНЬ ШУМА (ВНЕШНИЙ БЛОК)
- СТАЛЬНОЙ БАК ПОКРЫТ ТИТАНОВОЙ ЭМАЛЬЮ
- СТЕАТИТОВЫЙ НАГРЕВАТЕЛЬНЫЙ ЭЛЕМЕНТ, ДВОЙНОЙ МОЩНОСТИ
- ЗАЩИТА С ИСПОЛЬЗОВАНИЕМ АКТИВНЫХ АНОДОВ (PROTECH) И МАГНИЕВЫХ АНОДОВ
- ЖК-ДИСПЛЕЙ
- РЕЖИМЫ: ЭКОЛОГИЧНЫЙ, ФОРСИРОВАННЫЙ (2 РЕЖИМА)
- ФУНКЦИИ: АВТО, ОТПУСК И АНТИБАКТЕРИАЛЬНОЙ ЗАЩИТЫ
- ПРОГРАММИРОВАНИЕ ВРЕМЕНИ НАГРЕВА ВОДЫ

Технические данные

NUOS EVO SPLIT	150	200
COP при температуре воздуха 20°C и воды 15-55°C (по стандарту EN 255-3)	3,6	3,6
COP при температуре воздуха 7°C и воды 15-55°C (по стандарту EN 255-3)	2,9	2,9
COP в соответствии со стандартом EN 16147	2,61	2,7
Мин./макс. температура воздуха °C	-5/ 42	-5/ 42
Полезная тепловая мощность при температуре воздуха 20°C (*) Вт	2450	2450
Потребляемая электрическая мощность (*) Вт	680	680
Время нагрева при температуре воздуха 20°C (*) ч, мин	2,35	3,30
Время нагрева при температуре воздуха 7°C (*) ч, мин	3,25	4,35
Макс. объем горячей воды при 40°C (**)	230	318
Объем накопительного бака л	150	200
Потери тепловой энергии за 24 ч. Вт	0,49	0,52
Макс. рабочее давление бар	6	6
Напряжение/ макс. потребление электроэнергии (*) В/Вт	220/3180	220/3180
Мощность нагревательного элемента Вт	1500+1000	1500+1000
Вес в пустом состоянии кг	60	65
Степень защиты оболочки	IPX4	IPX4
Толщина изоляции мм	55	55
Диаметр соединений подачи воды "	3/4 тип M	3/4 тип M
Минимальная температура в помещении с баком °C	1	1
ВНЕШНИЙ БЛОК		
Диаметр соединений подачи хладагента "		1/4-3/8 щелевой тип
Вес в пустом состоянии кг		32
Стандартная скорость потока воздуха м³/ч		1300
Мощность шума дБ(A)		60
Уровень звукового давления на расстоянии 5 м дБ(A)		42
Макс. давление охлаждающего контура (сторона всасывания) бар		12
Макс. давление охлаждающего контура (сторона нагнетания) бар		27
Степень защиты оболочки		IPX4
Макс. расстояние между баком и внешним блоком м		8
Макс. разница в высоте установки между баком и внешним блоком м		3

(*) Температура воды 15-55°C при температуре воздуха 20°C (по стандарту EN 255-3)

(**) Температура воды 15-62°C при температуре воздуха 20°C (по стандарту EN 255-3)

МОДЕЛЬ	NUOS EVO SPLIT 150	NUOS EVO SPLIT 200
КОД ПРОДУКТА (бак и внешний блок)	3069412	3069413
Код бака	3069405	3069404
Код внешнего блока	3603528	

NUOS FLOOR STANDING

200 - 250 - 250 SYS



Напольный водонагреватель с тепловым насосом



ВЫСОКАЯ ЭФФЕКТИВНОСТЬ

АНТИБАКТЕРИАЛЬНЫЙ ЭФФЕКТ

ИНТЕГРАЦИЯ С ГЕЛИОСИСТЕМОЙ

СИСТЕМА ЗАЩИТЫ ОТ ЗАМЕРЗАНИЯ

ЭКОЛОГИЧНЫЙ ХЛАДАГЕНТ R134A

- КПД 3,7 ПРИ ТЕМПЕРАТУРЕ ВОЗДУХА 20°C (ПО СТАНДАРТУ EN 255-3)
- КПД 3,1 ПРИ ТЕМПЕРАТУРЕ ВОЗДУХА 7°C (ПО СТАНДАРТУ EN 255-3)
- ДИАПАЗОН ТЕМПЕРАТУР ВОЗДУХА ДЛЯ РАБОТЫ В РЕЖИМЕ ТЕПЛООВОГО НАСОСА: ОТ -5 ДО 42°C.
- БЛАГОДАРЯ ЭКОЛОГИЧНОМУ ХЛАДАГЕНТУ R134A ВОДА МОЖЕТ НАГРЕВАТЬСЯ ДО ТЕМПЕРАТУРЫ 62°C В РЕЖИМЕ ТЕПЛООВОГО НАСОСА
- ЗМЕЕВИК КОНДЕНСАТОРА ОБЕРНУТ ВОКРУГ БАКА
- СТАЛЬНОЙ БАК ПОКРЫТ ТИТАНОВОЙ ЭМАЛЬЮ
- ЗАЩИТА С ИСПОЛЬЗОВАНИЕМ АКТИВНЫХ АНОДОВ (PROTECH) И МАГНИЕВЫХ АНОДОВ
- ЖК-ДИСПЛЕЙ
- РЕЖИМЫ: ЭКОЛОГИЧНЫЙ, ФОРСИРОВАННЫЙ (2 РЕЖИМА)
- ФУНКЦИИ: АВТО, ОТПУСК И АНТИБАКТЕРИАЛЬНОЙ ЗАЩИТЫ
- ПРОГРАММИРОВАНИЕ ВРЕМЕНИ НАГРЕВА ВОДЫ
- ДЕРЖАТЕЛЬ ДЛЯ ЗМЕЕВИКА И ДАТЧИКА ДЛЯ ИНТЕГРАЦИИ С ГЕЛИОСИСТЕМОЙ И/ИЛИ КОТЛОМ
- ВСТРОЕННЫЙ МУЛЬТИДИАМЕТРОВЫЙ АДАПТЕР ДЛЯ ВХОДНЫХ И ВЫХОДНЫХ ОТВЕРСТИЙ ПОДАЧИ ВОЗДУХА
- В НАЛИЧИИ ТРАНСПОРТИРОВОЧНЫЕ РЕМНИ ДЛЯ ПЕРЕДВИЖЕНИЯ НАГРЕВАТЕЛЯ



Простой в использовании дисплей. Минимальная температура воздуха на входе -5°C.

Технические данные

NUOS	200	250	250 SYS
COP при температуре воздуха 20°C и воды 15-55°C (по стандарту EN 255-3)	3,7	3,7	3,7
COP при температуре воздуха 7°C и воды 15-55°C (по стандарту EN 255-3)	3,1	3,1	3,1
COP в соответствии со стандартом EN 16147	2,61	2,8	2,8
Мин./макс. температура воздуха °C	-5/ 42	-5/ 42	-5/ 42
Полезная тепловая мощность при температуре воздуха 20°C Вт	2775	2775	2775
Потребляемая электрическая мощность (*) Вт	750	750	750
Время нагрева при температуре воздуха 20°C (*) ч,мин	3,30	4,03	4,03
Время нагрева при температуре воздуха 7°C (*) ч,мин	5,12	6,04	6,04
Макс. объем горячей воды при 40°C (**) л	348	435	435
Объем накопительного бака л	200	250	250
Потери тепловой энергии за 24 ч. Вт	0,6	0,65	0,65
Макс. рабочее давление бар	6	6	6
Напряжение/ макс. потребление электроэнергии (*) В/Вт	220/3250	220/3250	220/3250
Мощность нагревательного элемента Вт	1500+1000	1500+1000	1500+1000
Стандартная скорость потока воздуха м³/ч	300-500	300-500	300-500
Минимальный объем помещения для установки (***) м³	20	20	20
Уровень звукового давления на 2 м дБ(A)	39	39	39
Вес в пустом состоянии кг	90	95	110
Степень защиты оболочки IPX4	IPX4	IPX4	IPX4
Толщина изоляции мм	50	50	50
Диаметр соединений подачи воды "	3/4M	3/4M	3/4M
Минимальная температура в помещении с баком °C	1	1	1

(*) Температура воды: 15-55 °C при температуре воздуха 20°C (по стандарту EN 255-3)

(**) Температура воды 15-62°C при температуре воздуха 20°C (по стандарту EN 255-3)

(***) Минимальный объем помещения для установки, без системы подведения

МОДЕЛЬ	NUOS 200	NUOS 250	NUOS 250 SYS
КОДЫ	3210031	3210017	3210018

КОМПРЕССОР

РЕГУЛИРУЮЩИЙ
ВЕНТИЛЬ

ВЕНТИЛЯТОР

ИСПАРИТЕЛЬ

КОНДЕНСАТОР

ЗМЕЕВИК

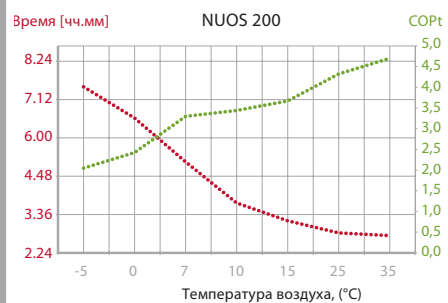
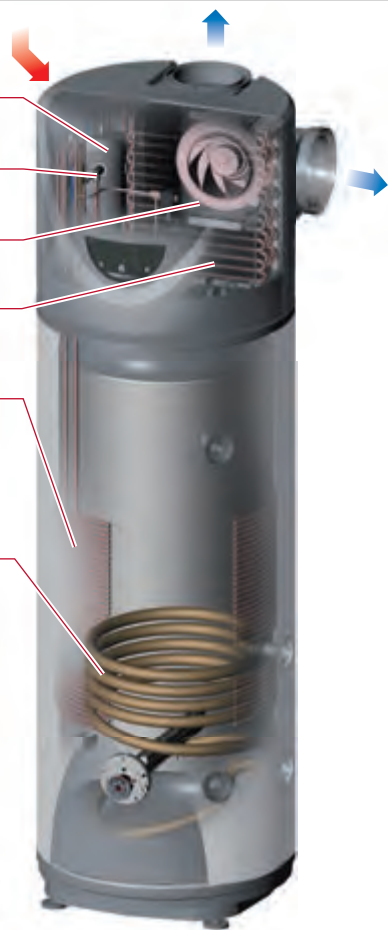

Температура воды 15-55°C (по стандарту EN 255-3)

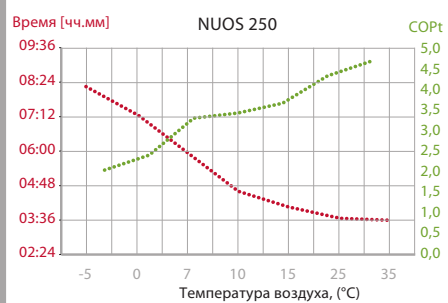

Температура воды 15-55°C (по стандарту EN 255-3)

РАЗМЕРЫ

	200	250 (SYS)
H мм	550	810
G мм	1478	1738
L мм	1700	1960

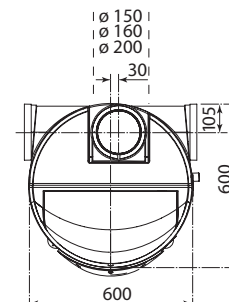
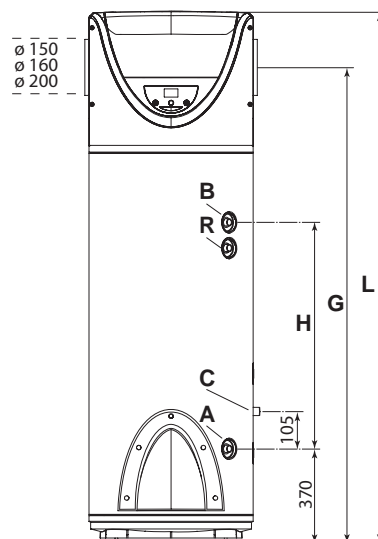
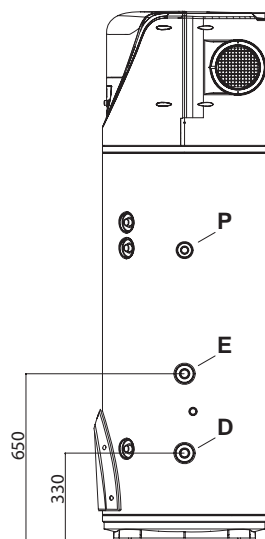

- A Диаметр трубы на входе для холодной воды 3/4 дюйма
- B Диаметр трубы на выходе для горячей воды 3/4 дюйма
- C Диаметр сливного соединения конденсатор 1/2 дюйма F
- D Вход солнечного контура труба диаметром 3/4 дюйма (250 SYS)
- E Выход солнечного контура, труба диаметром 3/4 дюйма
- R Выход рециркуляции диаметром 3/4 дюйма (250 SYS)
- P Гнездо для датчика



Исключительно тихий, минимальная температура воздуха на входе -5°C

Напольный водонагреватель с тепловым насосом



- КПД 3,7 ПРИ ТЕМПЕРАТУРЕ ВОЗДУХА 20°C (ПО СТАНДАРТУ EN 255-3)
- КПД 2,9 ПРИ ТЕМПЕРАТУРЕ ВОЗДУХА 7°C (ПО СТАНДАРТУ EN 255-3)
- ДИАПАЗОН ТЕМПЕРАТУР ВОЗДУХА ДЛЯ РАБОТЫ В РЕЖИМЕ ТЕПЛООВОГО НАСОСА: ОТ -5 ДО 42°C.
- БЛАГОДАРЯ ЭКОЛОГИЧНОМУ ХЛАДАГЕНТУ R134A ВОДА МОЖЕТ НАГРЕВАТЬСЯ ДО ТЕМПЕРАТУРЫ 62°C В РЕЖИМЕ ТЕПЛООВОГО НАСОСА
- ЗМЕЕВИК КОНДЕНСАТОРА ОБЕРНУТ ВОКРУГ БАКА
- НИЗКИЙ УРОВЕНЬ ШУМА (ВНЕШНИЙ БЛОК)
- БОЙЛЕР ИЗ СТАЛИ С ТИТАНОВОЙ ЭМАЛЬЮ
- СТЕАТИТОВЫЙ НАГРЕВАТЕЛЬНЫЙ ЭЛЕМЕНТ, ДВОЙНОЙ МОЩНОСТИ
- ЗАЩИТА С ИСПОЛЬЗОВАНИЕМ АКТИВНЫХ АНОДОВ (PROTECH) И МАГНИЕВЫХ АНОДОВ
- ЖК-ДИСПЛЕЙ
- РЕЖИМЫ: ЭКОЛОГИЧНЫЙ, ФОРСИРОВАННЫЙ (2 РЕЖИМА)
- ФУНКЦИИ: АВТО, ОТПУСК И АНТИБАКТЕРИАЛЬНОЙ ЗАЩИТЫ
- ПРОГРАММИРОВАНИЕ ВРЕМЕНИ НАГРЕВА ВОДЫ

Технические данные

NUOS EVO SPLIT		300
SOP при температуре воздуха 20°C и воды 15-55°C (по стандарту EN 255-3)		3,6
SOP при температуре воздуха 7°C и воды 15-55°C (по стандарту EN 255-3)		2,9
SOP в соответствии со стандартом EN 16147		2,7
Мин./макс. температура воздуха	°C	-5/ 42
Полезная тепловая мощность при температуре воздуха 20°C (*)	Вт	2450
Потребляемая электрическая мощность (*)	Вт	680
Время нагрева при температуре воздуха 20°C (*)	Ч, мин	5,30
Время нагрева при температуре воздуха 7°C (*)	Ч, мин	7,15
Макс. объем горячей воды при 40°C (**)	л	549
Объем накопительного бака	л	300
Потери тепловой энергии за 24 ч.	Вт	0,63
Макс. рабочее давление	бар	6
Напряжение/ макс. потребление электроэнергии (*)	В/Вт	220/3180
Мощность нагревательного элемента	Вт	1500+1000
Вес в пустом состоянии	кг	87
Степень защиты оболочки		IPX4
Толщина изоляции	мм	50
Диаметр соединений подачи воды	"	3/4 тип M
Минимальная температура в помещении с баком	°C	1
ВНЕШНИЙ БЛОК		
Диаметр соединений подачи фреона	"	1/4-3/8 щелевой тип
Вес в пустом состоянии	кг	32
Стандартная скорость потока воздуха	м³/ч	1300
Мощность шума	дБ(А)	60
Уровень звукового давления на расстоянии 5 м	дБ(А)	42
Макс. давление охлаждающего контура (сторона всасывания)	бар	12
Макс. давление охлаждающего контура (сторона нагнетания)	бар	27
Степень защиты оболочки		IPX4
Макс. расстояние между баком и внешним блоком	м	8
Макс. разница в высоте установки между баком и внешним блоком	м	3
(*) Температура воды 15-55°C при температуре воздуха 20°C (по стандарту EN 255-3)		
(**) Температура воды 15-62°C при температуре воздуха 20°C (по стандарту EN 255-3)		
МОДЕЛЬ	NUOS EVO SPLIT 300	
КОД ПРОДУКТА (бак и внешний блок)	3069414	
Код бака	3069403	
Код внешнего блока	3603528	

КОНДЕНСАТОР

ИСПАРИТЕЛЬ

ВЕНТИЛЯТОР

РЕГУЛИРУЮЩИЙ ВЕНТИЛЬ

КОМПРЕССОР

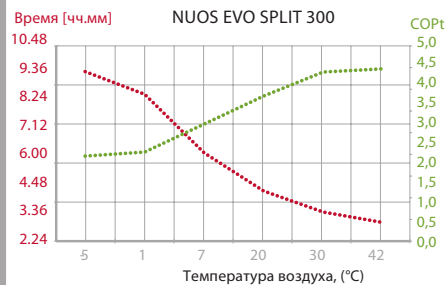
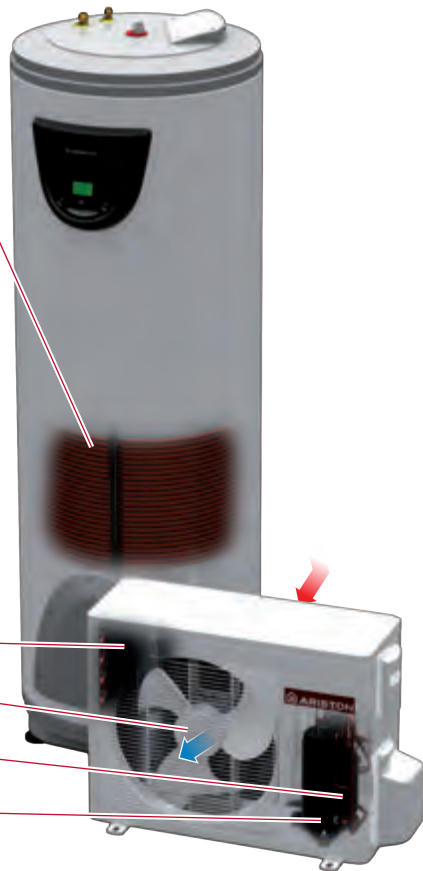

Температура воды 15-55°C (по стандарту EN 255-3)



РАЗМЕРЫ

	300
Н мм	1820
диаметр мм	634

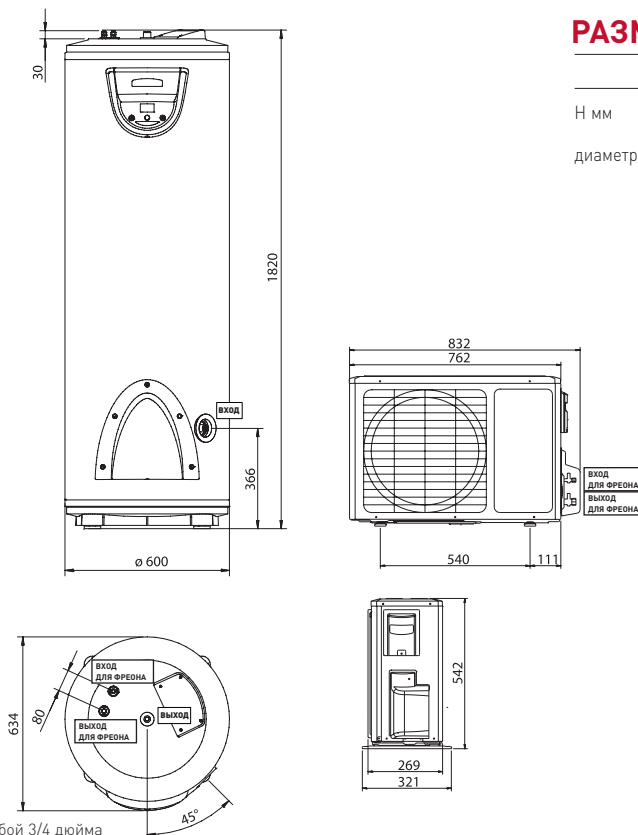

ВХОД входное отверстие для холодной воды с резьбой 3/4 дюйма
ВЫХОД входное отверстие для горячей воды с резьбой 3/4 дюйма

ВХОД ДЛЯ ФРЕОНА входное отверстие для фреона с резьбой 1/4 дюйма
ВЫХОД ДЛЯ ФРЕОНА выходное отверстие для фреона с резьбой 3/8 дюйма

Возможность

создания системы воздухопровода

Система воздухопровода может соединяться как с входным, так и с выходным отверстием, чтобы направлять воздух в нужном направлении в различных ситуациях.

В серии NUOS существует множество аксессуаров для воздухопровода, которые могут удовлетворить любые требования к установке системы.

НАСТЕННЫЙ МОНОБЛОК
NUOS PRIMO 80-100, NUOS EVO 80-110

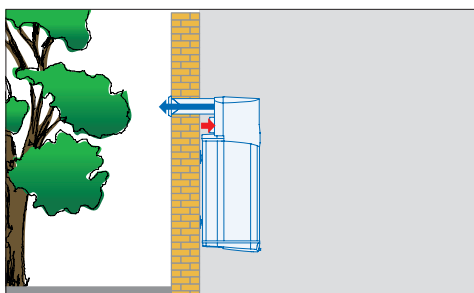
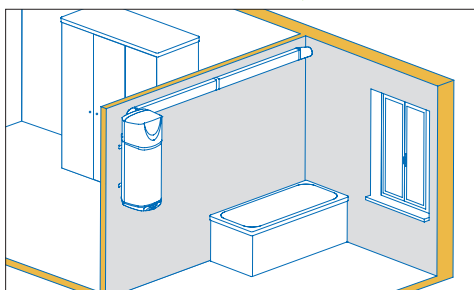

NUOS EVO 80-110

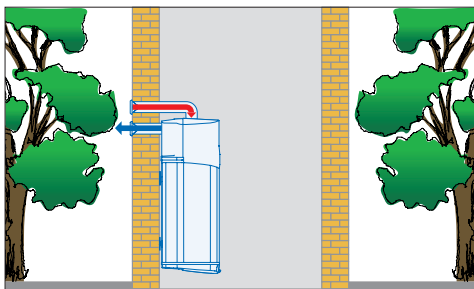
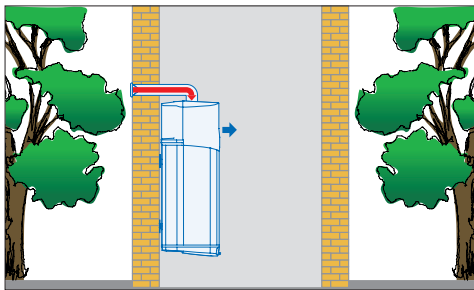

Максимальная линейная длина трубы - 10 м (диаметр 125 мм)

НАПОЛЬНЫЙ МОНОБЛОК
NUOS 200 -250-250 SYS

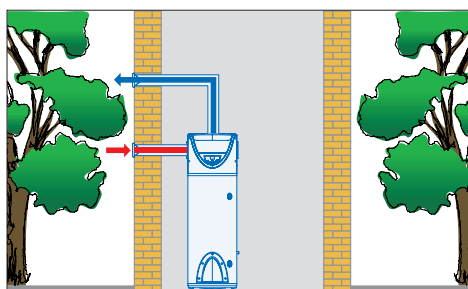
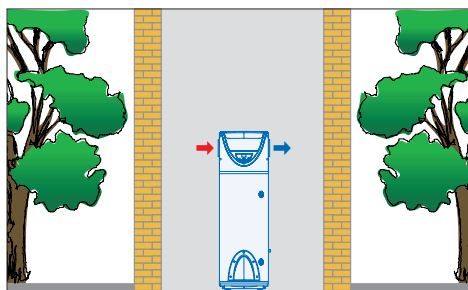
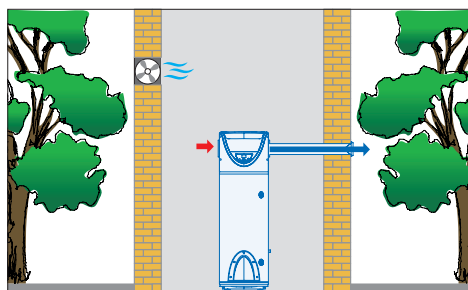
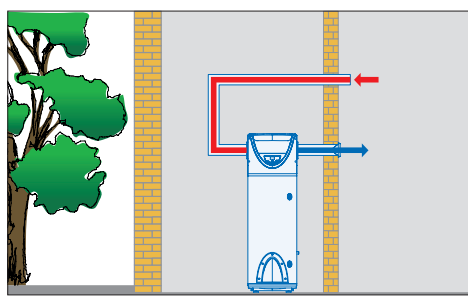

Максимальная линейная длина трубы - 14 м (диаметр 150 мм)
и 45 м (диаметр 200 мм)

Гибкость в установке

НАСТЕННЫЙ
ВОДОНАГРЕВАТЕЛЬ
СПЛИТ-СИСТЕМА
NUOS EVO SPLIT 80-110-150-200

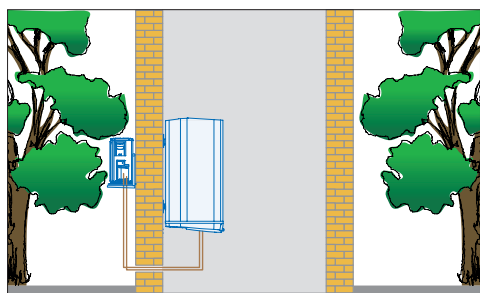
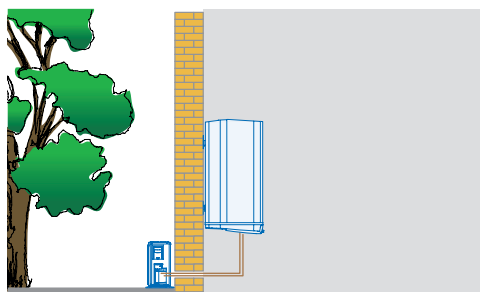

НАПОЛЬНЫЙ
НАГРЕВАТЕЛЬ
СПЛИТ-СИСТЕМА
NUOS EVO SPLIT 300

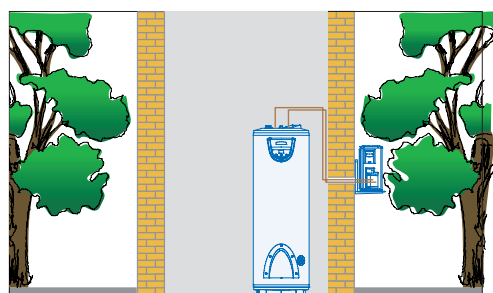
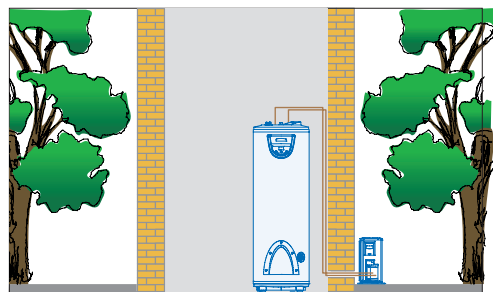

Макс. линейное расстояние между баком и внешним блоком - **8 м.**
Макс. разница в высоте установки бака и внешнего блока - **3 м.**

АКСЕССУАРЫ

Система подведения воздуха, диаметр 150 мм	Код	NUOS EVO 80-110	NUOS EVO SPLIT 80-110	NUOS EVO SPLIT 150-200	NUOS PRIMO 80-100	NUOS EVO SPLIT 300	NUOS 200-250- 250SYS
КОМПЛЕКТ ДЛЯ ВОЗДУХОПРОВОДА С ЖЕСТКОЙ ТРУБОЙ ДИАМЕТРОМ 150 (2,5 м) Комплект включает в себя гибкую решетку с пружинами, две жестких трубы (длиной 1 и 1,5 м) и соединение	3208061						•
КОМПЛЕКТ ДЛЯ ВОЗДУХОПРОВОДА С ЖЕСТКОЙ ТРУБОЙ ДИАМЕТРОМ 150 (2,5 м) Комплект включает в себя гибкую решетку с пружинами, две жестких трубы (длиной 1 и 1,5 м) и колено.	3208093	•					
КОМПЛЕКТ ДЛЯ ВОЗДУХОПРОВОДА С ГИБКОЙ ТРУБОЙ ДИАМЕТРОМ 150 дюймов Комплект состоит из гибкой решетки с пружинами, гибкой трубы (1м), две жестких трубы (0,1 и 1 м), 3 кронштейна	3208062						•
Труба диаметром 150, 1 м	3208063	•					•
Труба диаметром 150, 1,5 м	3208064	•					•
Труба диаметром 150, 0,1 м	3208065	•					•
Соединение диаметром 150	3208066	•					•
Колено 90° диаметром 150	3208067	•					•
2 кронштейна для трубы диаметром 150	3208068	•					•
Гибкая труба диаметром 150, 1 м	3208069	•					•
Система подведения, диаметром 200 мм	Код	NUOS EVO 80-110	NUOS EVO SPLIT 80-110	NUOS EVO SPLIT 150-200	NUOS PRIMO 80-100	NUOS EVO SPLIT 300 FS	NUOS 200-250- 250SYS
КОМПЛЕКТ ДЛЯ ВОЗДУХОПРОВОДА С ЖЕСТКОЙ ТРУБОЙ ДИАМЕТРОМ 200 Комплект включает в себя гибкую решетку с пружинами, две жестких трубы (длиной 1 и 2 м) и соединение.	3208071						•
Труба диаметром 200, 1 м	3208072						•
Труба диаметром 200, 2 м	3208073						•
Соединение диаметром 200	3208074						•
Колено 90° диаметром 200	3208075						•
Колено 45° диаметром 200	3208076						•
2 кронштейна для трубы диаметром 200	3208077						•
Гибкая решетка с пружинами диаметром 165-200	3208078						•
Заглушка диаметром 200	3208085						•
Аксессуары для установки	Код	NUOS EVO 80-110	NUOS EVO SPLIT 80-110	NUOS EVO SPLIT 150-200	NUOS PRIMO 80-100	NUOS EVO SPLIT 300 FS	NUOS 200-250- 250SYS
Гибкое соединение	3208051	•			•		•
Гидравлический узел безопасности 1/2 дюйма	877084	•	•		•		
Гидравлический узел безопасности 3/4 дюйма	877085			•		•	•
Сифон 1 дюйм	877086	•	•	•	•	•	•
Настенное крепление внешнего блока	704101		•	•		•	
Подставка для внешнего блока	3380020		•	•		•	
Подставка-треножник	3078042			•			
Пульт управления	3629003	•	•				





000 «Аристон Термо Русь»
Россия, 127015, Москва,
ул. Большая Новодмитровская, 14, стр. 1, офис 626
Тел.: +7 [495] 213 03 00
Факс: +7 [495] 213 03 02

www.ariston.com

