



AIRÉLEC

Confort et économies d'énergie

CATALOGUE professionnel

ORIGINE
FRANCE®
GARANTIE

LE PREMIER FABRICANT
DE CHAUFFAGE
ÉLECTRIQUE LABELISÉ

Chauffage électrique • sèche-serviettes • tertiaire & industriel

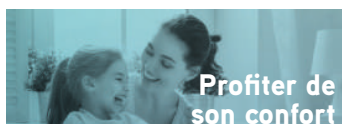

Profiter de
son confort



Etre
connecté



Choisir
son design



Faire
des économies



Une nouvelle ère

Depuis plus de 60 ans, nous mobilisons toutes nos énergies pour vous offrir des solutions innovantes, fiables et pratiques avec un but unique : vous faire bénéficier chaque jour d'un maximum de confort et d'économies d'énergie avec la volonté permanente de vous proposer un design abouti.

Nous nous appuyons pour ce faire sur l'expertise de nos centres de recherche et de nos 6 sites de production intégralement basés en France, pour enrichir sans cesse nos solutions pour l'habitat individuel ou collectif, le tertiaire et l'industrie. Le label Origine France Garantie atteste de notre engagement à concevoir et produire durablement en France.

Profiter du confort, faire des économies, bénéficier des avantages qu'offre la connectivité sont des marqueurs forts de l'attachement des utilisateurs à notre marque, auxquels s'ajoute aujourd'hui la possibilité de choisir son design.

C'est pour répondre à cette attente que nous avons **intégralement repensé le design de nos gammes de radiateurs.**

Epuré, classique, contemporain ou audacieux, c'est un large choix pour tous les budgets que nous vous invitons à découvrir dans ce catalogue.

Enfin, **à partir du 1^{er} janvier 2018 la Directive Européenne Ecodesign, également appelée Directive ERP entre en vigueur.** Elle s'applique aux dispositifs de chauffage électrique fixes que sont les convecteurs, rayonnants, radiateurs et sèche-serviettes. Elle a pour vocation d'améliorer les performances des appareils afin de contribuer à atteindre l'objectif du plan climat 2020.

Toutes nos gammes concernées sont directement **100% conformes**, de façon autonome, sans avoir recours à l'ajout d'accessoire. Ainsi, le Tactic et l'Aixance dans leur nouvelle version digitale, intègrent désormais des fonctions telles que la "détection de fenêtre ouverte" et la "programmation hebdomadaire".

Nouvelle directive, nouvelle gamme, nouveau site internet...

Ensemble nous rentrons dans une nouvelle ère que symbolise le changement de notre logo.



La Directive Ecodesign, également appelée Directive ERP... en résumé

En vigueur depuis le 1^{er} janvier 2018, elle définit les exigences minimales d'efficacité et vise à optimiser les économies d'énergie sur les produits marqués CE. Cette directive s'applique à tous les produits de chauffage électrique : convecteurs, panneaux rayonnants, radiateurs et radiateurs de salle de bains.

Par rapport aux performances d'un appareil homologué **NF**, il convient d'ajouter a minima une programmation hebdomadaire modifiable par l'utilisateur et une détection de fenêtre ouverte ou une fonction d'anticipation de la chauffe ou une option de contrôle à distance (appareil connectable avec application).

Pour ces 2 derniers cas l'appareil doit être "équipé" de ces équipements lorsqu'il est mis sur le marché. Ils peuvent être externes, mais ils doivent être fournis avec le produit afin de prétendre à l'exigence d'efficacité énergétique déclarée par le fabricant.

Le caractère obligatoire des dispositifs doit être clairement mentionné dans les notices pour que les clients n'achètent pas des appareils sans les équipements permettant de garantir les performances déclarées par le fabricant.

**NOS ÉMETTEURS MURAUX RÉPONDENT DIRECTEMENT AUX EXIGENCES DE L'ERP
SANS QU'IL SOIT NÉCESSAIRE D'Y ASSOCIER LE MOINDRE ACCESSOIRE.**

Nouveau boîtier de commande conforme ERP 2018 pour nos gammes de convecteurs et rayonnants "standard"

Il équipe le **rayonnant Aixance Digital** et le **convecteur Tactic Digital**.

Ces nouvelles commandes proposent directement une **programmation intégrée avec 3 programmes préenregistrés** (qu'on assigne selon son choix à chaque jour) permettant d'économiser simplement de l'énergie.



*Directement 100%
Conforme ERP 2018*



**Boîtier de commande des
gammes Smart ECOcontrol®
"100% ERP ready"**

Sommaire résidentiel



Airévo

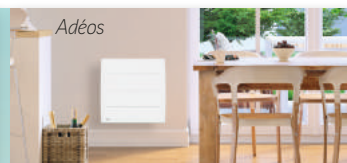

Adéos

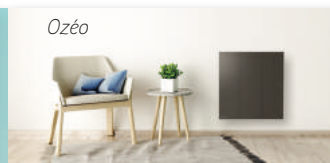

Ozéo

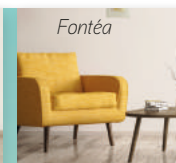

Fontéa

Avoir le choix

6

Guide de choix détaillé

Envie de **design**, choisir sa **technologie**, besoin de **confort** tout en respectant son **budget**, nous vous informons, laissez-vous guider.

8

Le confort résidentiel

34

Le confort de la salle de bains

52

Le confort pour les locaux professionnels, tertiaires et industriels

82

Nos engagements, notre technologie, pour votre plaisir et votre confort

Agir

82

S'engager durablement à produire en France...

et produire en France durablement, un engagement pris pour garantir l'origine et la traçabilité de nos appareils. Notre gamme est labélisée **OFG (Origine France Garantie par le bureau Veritas BV Cert. 6020118)**.

Innovor

84

R&D Recherche et Développement

La **R&D** est au cœur de l'innovation. Corps de chauffe, design, performance et économies d'énergie, nous imaginons, nous développons, nous améliorons sans cesse pour le confort, l'environnement et l'avenir.

Bien chauffer

86

Technologie des corps de chauffe

Un bon radiateur, c'est avant tout un **bon corps de chauffe**. Nous proposons différentes technologies pour nos gammes d'appareils qui ont en commun d'être équipées de corps de chauffe les plus **efficaces, performants, réactifs et économes en énergie**.

Faire mieux

88

La véritable chaleur douce intégrale CDI®

La vraie Chaleur Douce c'est la "**véritable chaleur douce intégrale CDI® Airélec**". **Technologie brevetée**, elle ne ressemble à aucune autre ni dans sa conception, ni dans son fonctionnement.

Faire plus

90

Les technologies qui font la différence

La technologie, c'est ce qui fait la qualité de confort de nos gammes d'appareils. **Performants, économes**, ils sont le fruit de la recherche et du développement de nos **laboratoires d'études** de nos **centres de recherche intégrés à nos sites de production**.

A distance

92

Les radiateurs intelligents

Une technologie unique pour une gamme exceptionnelle de radiateurs **intelligents, connectés, communicants** et **simples à utiliser**.

Simplement

94

Les modules communicants

Choisir simplement les modules qui permettent le **pilotage simple et à distance** de l'installation de chauffage.

Facilement

96

L'expérience Smart ECOcontrol®

Vivez simplement votre confort en toute tranquillité en profitant de toutes les fonctionnalités de la technologie **Smart cocontrol®** associée à une gamme complète de **radiateurs**, de **panneaux rayonnants** et de **convecteurs** de qualité.

Sereinement

98

Boîtiers de commande

Ergonomie, intelligence et **simplicité** des boîtiers de commande, c'est le confort et la tranquillité au bout des doigts.

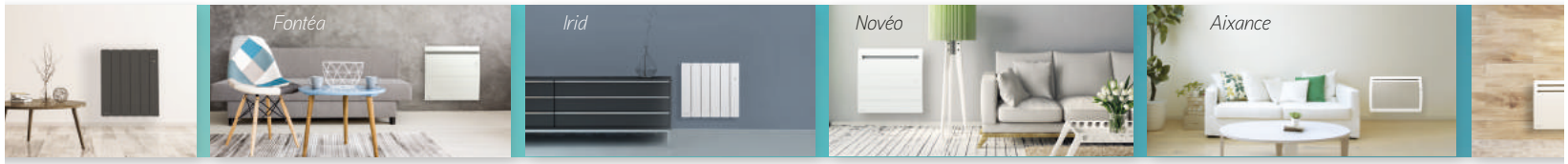

Résidentiel

- AIRÉVO** SMART ECOcontrol *Radiateur connecté fonte active à inertie dynamique et à chaleur douce intégrale CDI®*
- ADÉOS** SMART ECOcontrol *Radiateur connecté fonte active à inertie dynamique et à chaleur douce intégrale CDI®*
- FONTÉA** SMART ECOcontrol *Radiateur connecté à fonte active® à inertie dynamique*
- OZÉO** SMART ECOcontrol *Radiateur connecté à fonte active® à inertie dynamique*
- INOVA 2** SMART ECOcontrol *Radiateur connecté à chaleur douce intégrale*
- IRID** SMART ECOcontrol *Radiateur connecté fluide à circulation intégrale*
- NOVÉO** SMART ECOcontrol *Radiateur connecté chaleur douce à inertie maîtrisée*
- NOVÉO 2** digital prog *Radiateur chaleur douce à inertie maîtrisée*
- AIXANCE** SMART ECOcontrol *Panneau rayonnant connecté*
- AIXANCE** digital *Panneau rayonnant*
- ACTUA 2** SMART ECOcontrol *Chauffage à convection naturelle*
- TACTIC** digital *Convecteur*
- ACCUTOP** *Radiateur à accumulation*
- NOMADE** *Convecteur mobile*

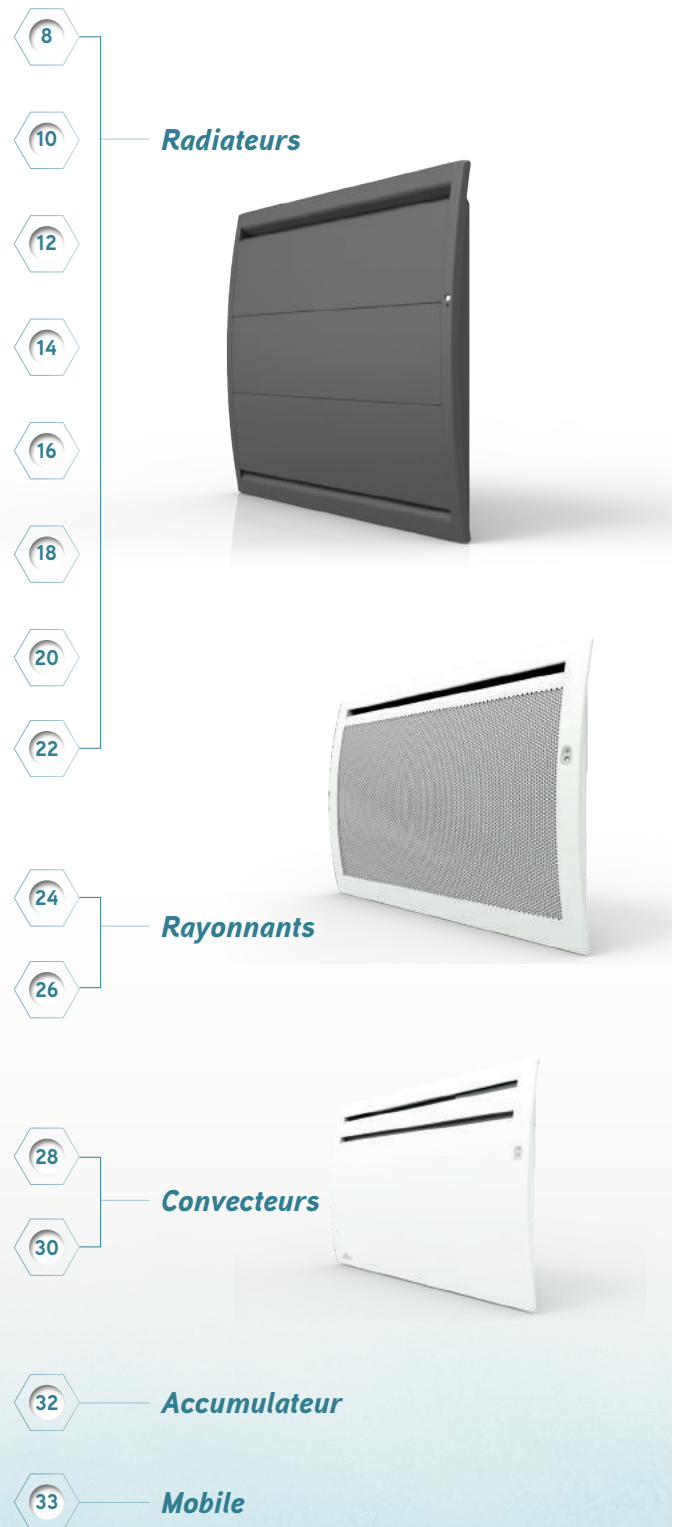



Guide d'achat

Quels que soient vos envies, votre budget, votre espace intérieur, il y a forcément une solution intelligente, connectée et communicante imaginée et créée pour que vous vous **sentiez vraiment très bien chez vous.**

Pages

Confort

- Corps de chauffe
- Inertie
- Montée en température rapide

Connecté

- Pilotage à distance
- Communication entre appareils

Economies d'énergie

- Détection de fenêtre ouverte
- Détection de présence
- Programmation centralisée
- Verrouillage code PIN ou clavier
- Indicateur comportemental

Design

- Coloris
- Puissances / modèles

Certifications

- Origine France Garantie
- Norme Française (NF)

	AIRÉVO <small>SMART CONTROL</small>	ADÉOS <small>SMART CONTROL</small>	FONTÉA <small>SMART CONTROL</small>	OSÉO <small>SMART CONTROL</small>	INOVA 2 <small>SMART CONTROL</small>
	8	10	12	14	16
	Fonte active® et Façade rayonnante	Fonte active® et Façade rayonnante	Fonte active®	Fonte active®	Résistance Airalu Plus® et Façade rayonnante
	●	●	●	●	●
	●	●	●	●	●
	●	●	●	●	●
	●	●	●	●	●
	●	●	●	●	●
	●	●	●	●	●
	●	●	●	●	●
	●	●	●	●	●
	○ Blanc ● Anthracite	○ Blanc ● Anthracite	○ Blanc ● Anthracite	○ Blanc ● Anthracite	○ Blanc ● Anthracite
	HORIZ. VERT. BAS. 750 W 1000 W 750 W 1000 W 1500 W 1000 W 1250 W 2000 W 1500 W 1500 W 2000 W	HORIZ. VERT. BAS. 750 W 1000 W 750 W 1000 W 1500 W 1000 W 1250 W 2000 W 1500 W 1500 W 2000 W	HORIZ. VERT. BAS. 750 W 1000 W 750 W 1000 W 1500 W 1000 W 1250 W 2000 W 1500 W 1500 W 2000 W 2500 W PLINTHE 1000 W 1500 W	HORIZ. VERT. BAS. 750 W 1000 W 750 W 1000 W 1500 W 1000 W 1250 W 2000 W 1500 W 1500 W 2000 W	HORIZ. 750 W 1000 W 1250 W 1500 W 2000 W
			Bas et plinthe		

AIRELEC

Confort et économies d'énergie

PILOTABLE
Pilotez aussi votre confort depuis votre smartphone, un ordinateur ou une tablette pour planifier vos absences, les imprévus, les vacances et visualiser vos consommations.

DÉTECTION DE FENÊTRE OUVERTE
 Permet à l'appareil d'arrêter son fonctionnement lorsqu'il identifie une chute anormale de la température. Fonction brevetée, **100% anti-gaspillage**.

DÉTECTION DE PRÉSENCE/ABSENCE
 Cette fonction prend en compte en temps réel le **rythme de vie de l'utilisateur** pour s'y adapter et faire toujours **plus d'économies**.

PROGRAMMATION INTÉGRÉE
 Permet de faire des économies d'énergie en **planifiant le fonctionnement de l'appareil** en fonction des rythmes de vie.

INDICATEUR COMPORTEMENTAL
 Cette fonction **sensibilise** l'utilisateur **sur son niveau de consommation** à chaque fois qu'il modifie la température de consigne de son appareil.

VERROUILLAGE PAR CODE PIN
 Cette fonction permet de **bloquer l'accès aux réglages** de l'appareil et préserve ainsi de toute modification intempestive. **La température de confort peut aussi être encadrée (+/- 2°C)**.

IRID <small>SMART control</small>	NOVÉO 2 <small>SMART control</small>	NOVÉO 2 <small>Digital prog</small>	AIXANCE <small>SMART control</small>	AIXANCE <small>Digital</small>	ACTUA 2 <small>SMART control</small>	TACTIC <small>digital</small>
18	20	22	24	26	28	30
★★	★★	★★	★	★		
Fluide caloporteur	Double résistance Airalu®	Double résistance Airalu®	Résistance Airalu®	Résistance Airalu®	Résistance Airalu Plus®	Résistance alu
	●	●	●	●	●	●
●	●		●		●	
€ €	€ €	€ €	€ €	€ €	€	
●	●	●	●	●	●	●
●	●	●	●	●	●	●
●	●	●	●	(par fil pilote)	●	(par fil pilote)
●	●	●	(par clavier)	(par clavier)	●	(par clavier)
●	●	●	●	●	●	(6 ordres)
○ Blanc	○ Blanc	○ Blanc	○ Blanc	○ Blanc	○ Blanc	○ Blanc
HORIZ. 750 W 1000 W 1500 W 2000 W	HORIZ. VERT. 750 W 1000 W 1000 W 1500 W 1250 W 2000 W 1500 W 2000 W	HORIZ. VERT. 750 W 1000 W 1000 W 1500 W 1250 W 2000 W 1500 W 2000 W	HORIZ. VERT. BAS. 500 W 1000 W 500 W 750 W 1500 W 750 W 1000 W 2000 W 1000 W 1250 W 1500 W 2000 W	HORIZ. VERT. 500 W 1000 W 750 W 1500 W 1000 W 2000 W 1250 W 1500 W 2000 W	HORIZ. VERT. PLINTHE 500 W 500 W 750 W 750 W 750 W 1000 W 1000 W 1000 W 1500 W 1500 W 1500 W 2000 W 2000 W 2000 W	HORIZ. 500 W 750 W 1000 W 1250 W 1500 W 1750 W 2000 W
					Bas	

AIRÉVO

SMART
ECOcontrol

Radiateur fonte active à inertie dynamique
et à chaleur douce intégrale CDI®

ORIGINE
FRANCE®
GARANTIE
BYCert. 6020118

Une sensation de chaleur douce et enveloppante qui fait toute la différence

NOUVEAU

intelligent
communicant **CONNECTÉ**



● Blanc
● Anthracite



les
PLUS

Le parfait équilibre entre rapidité de chauffe et inertie.
Deux corps de chauffe indépendants et complémentaires.
Adaptation sans limite aux rythmes de vie et aux imprévus.

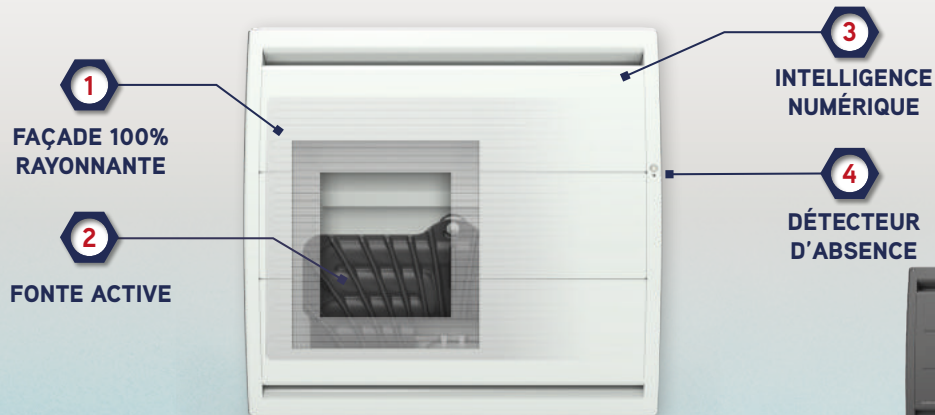

| 8 |

3 modèles : bas - vertical - horizontal / **2 couleurs** : blanc - anthracite



- **Double corps de chauffe indépendant et complémentaire (CDI).**
- Carrosserie tout acier.
- **2 coloris** : blanc 9016 - gris anthracite (Peinture époxy polyester polymérisé).

2 ÉLÉMENTS CHAUFFANTS

- Corps de chauffe en fonte active® + façade rayonnante intégrale.
- Protection par sécurité thermique à réenclenchement automatique.

PROGRAMMATION

- Programmable sans limite par SMART ECOcontrol® et/ou fil pilote multitarif 6 ordres (Confort, Confort -1°C, Confort - 2°C, Eco, Hors-gel, Arrêt chauffage).
- Programmation intégrée dans le cadre d'utilisation autonome.

SÉCURITÉ ET ÉCONOMIES

- Adaptation automatique aux imprévus.
- Activation possible d'un encadrement de consigne.
- Verrouillage par code PIN 4 chiffres.

PILOTABLE À DISTANCE



FONCTIONS À ÉCONOMIES D'ÉNERGIE

DÉTECTION DE PRÉSENCE/ABSENCE



DÉTECTION DE FENÊTRE OUVERTE



INDICATEUR COMPORTEMENTAL



VERROUILLAGE PAR CODE PIN



PROGRAMMATION INTÉGRÉE MODIFIABLE



BOÎTIER DE COMMANDE DIGITAL



ÉLIGIBLE AU CERTIFICAT D'ÉCONOMIE D'ÉNERGIE (CEE) N°BAR-TH-158

COEFFICIENT D'APTITUDE (CA)
VERTICAL : 0,08
HORIZONTAL : 0,08
BAS : 0,10



Encombrement (en mm)

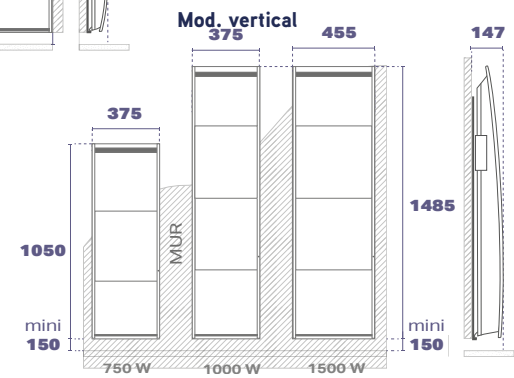
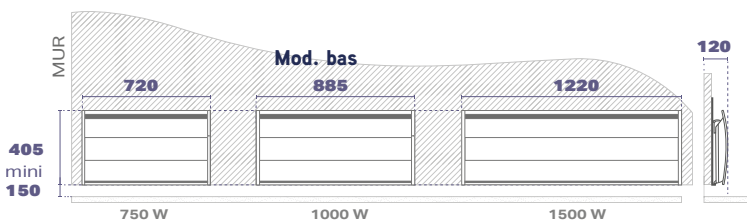
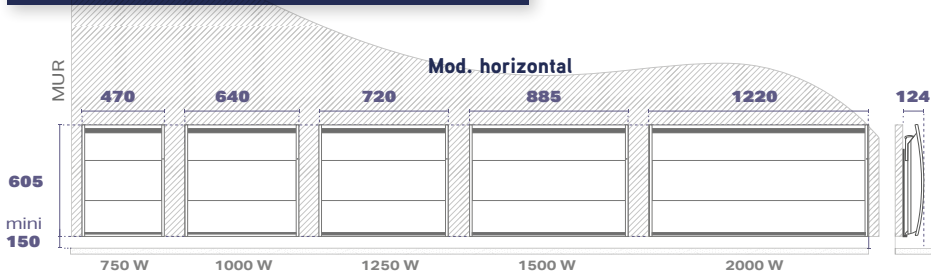

Références et dimensions

ORIGINE FRANCE GARANTIE	PUISSANCES (W)	DIMENSIONS L X H X P* (CM)	POIDS (KG)	BLANC	ANTHRACITE
				CODE	CODE
Horizontal					
	750	47,0 x 60,5 x 12,4	16,3	A693422	A693452
	1000	64,0 x 60,5 x 12,4	22,5	A693423	A693453
	1250	72,0 x 60,5 x 12,4	24,1	A693424	A693454
	1500	88,5 x 60,5 x 12,4	29,7	A693425	A693455
	2000	122,0 x 60,5 x 12,4	42,6	A693427	A693457
Vertical					
	1000	37,5 x 105,0 x 14,7	23,5	A693433	A693463
	1500	37,5 x 148,5 x 14,7	28,4	A693435	A693465
	2000	45,5 x 148,5 x 14,7	33,4	A693437	A693467
Bas					
	750	72,0 x 40,5 x 12,0	14,8	A693442	A693472
	1000	88,5 x 40,5 x 12,0	18,8	A693443	A693473
	1500	122,0 x 40,5 x 12,0	27,0	A693445	A693475
Kit pieds pour appareils en fonte				A692090	-

ERP2018



CLASSE II IP24 IK08



GARANTIE 2 ANS

*Épaisseur de l'appareil installé au mur avec son dossier de fixation

Le confort de la chaleur douce et enveloppante avec un design épuré

NOUVEAU

intelligent
communicant  **CONNECTÉ**

Blanc ●
Anthracite ●

les PLUS

Design contemporain. Réactivité de la façade rayonnante.
Double corps de chauffe indépendants et complémentaires.
Chaleur Douce Intégrale.

1
FAÇADE 100%
RAYONNANTE

2
FONTE ACTIVE

3
INTELLIGENCE
NUMÉRIQUE

4
DÉTECTEUR
D'ABSENCE



- Double corps de chauffe indépendant et complémentaire (CDI).
- Carrosserie tout acier.
- 2 coloris : blanc 9016 - gris anthracite (Peinture époxy polyester polymérisé).

2 ÉLÉMENTS CHAUFFANTS

- Corps de chauffe en fonte active® + façade rayonnante intégrale.
- Protection par sécurité thermique à réenclenchement automatique.

PROGRAMMATION

- Programmable sans limite par SMART ECOcontrol® et/ou fil pilote multitarif 6 ordres (Confort, Confort -1°C, Confort - 2°C, Eco, Hors-gel, Arrêt chauffage).
- Programmation intégrée dans le cadre d'utilisation autonome.

SÉCURITÉ ET ÉCONOMIES

- Adaptation automatique aux imprévus.
- Activation possible d'un encadrement de consigne.
- Verrouillage par code PIN 4 chiffres.

PILOTABLE À DISTANCE



FONCTIONS À ÉCONOMIES D'ÉNERGIE

- DÉTECTION DE PRÉSENCE/ABSENCE
- DÉTECTION DE FENÊTRE OUVERTE
- INDICATEUR COMPORTEMENTAL
- VERROUILLAGE PAR CODE PIN
- PROGRAMMATION INTÉGRÉE MODIFIABLE
- BOÎTIER DE COMMANDE DIGITAL



ÉLIGIBLE AU CERTIFICAT D'ÉCONOMIE D'ÉNERGIE (CEE) N°BAR-TH-158



Encombrement (en mm)

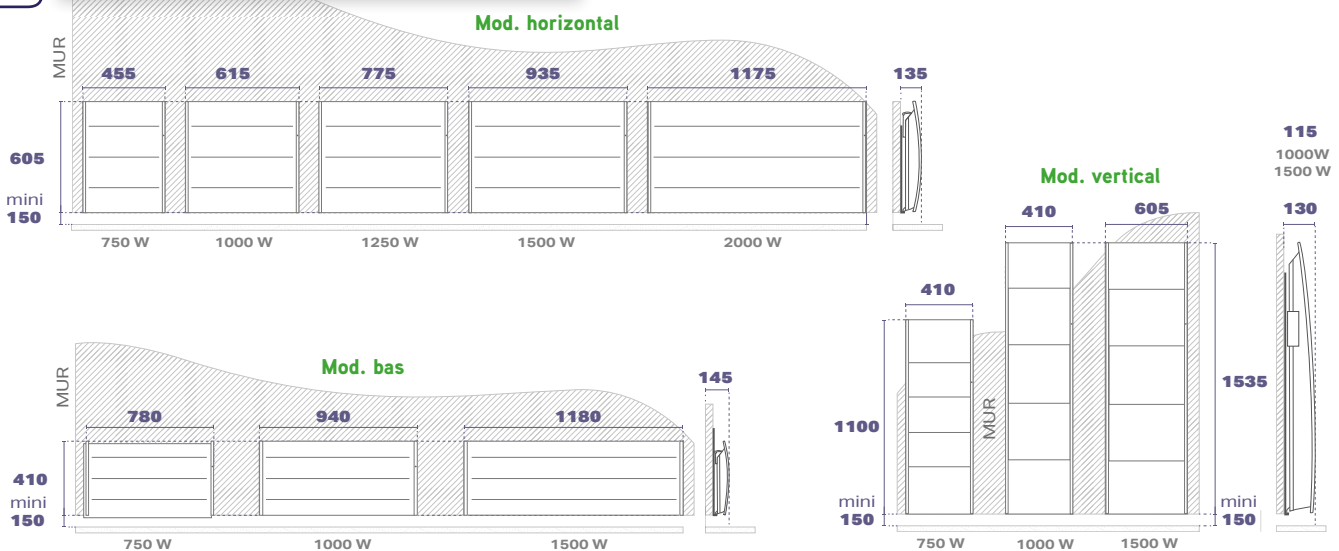

Références et dimensions

FRANCE GARANTIE	PUISSANCES (W)	DIMENSIONS L X H X P* (CM)	POIDS (KG)	BLANC	ANTHRACITE
				CODE	CODE
Horizontal					
	750	45,5 x 60,5 x 13,5	15,0	A693602	A693632
	1000	61,5 x 60,5 x 13,5	21,4	A693603	A693633
	1250	77,5 x 60,5 x 13,5	23,7	A693604	A693634
	1500	93,5 x 60,5 x 13,5	28,8	A693605	A693635
	2000	117,5 x 60,52 x 13,5	40,7	A693607	A693637
Vertical					
	1000	41,0 x 110,0 x 11,5	23,5	A693613	A693643
	1500	41,0 x 153,5 x 11,5	29,2	A693615	A693645
	2000	60,5 x 153,5 x 13,0	36,7	A693617	A693647
Bas					
	750	78,0 x 41,0 x 14,5	16,5	A693622	A693652
	1000	94,0 x 41,0 x 14,5	20,1	A693623	A693653
	1500	118,0 x 41,0 x 14,5	29,1	A693625	A693655
Kit pieds pour appareils en fonte				A692090	-

ERP2018



CLASSE II
IP24 IK08



GARANTIE
2 ANS

*Épaisseur de l'appareil installé au mur avec son dossier de fixation

FONTÉA SMART
ECOcontrol

Radiateur à fonte active® à inertie dynamique

ORIGINE
FRANCE[®]
GARANTIE
BYCert. 6020118

Le confort de l'inertie dynamique pour le radiateur le plus compact de sa catégorie

intelligent
communicant  **CONNECTÉ**



○ Blanc
● Anthracite

**les
PLUS**

Ultra compact.
4 modèles pour répondre à toutes configurations d'aménagement.

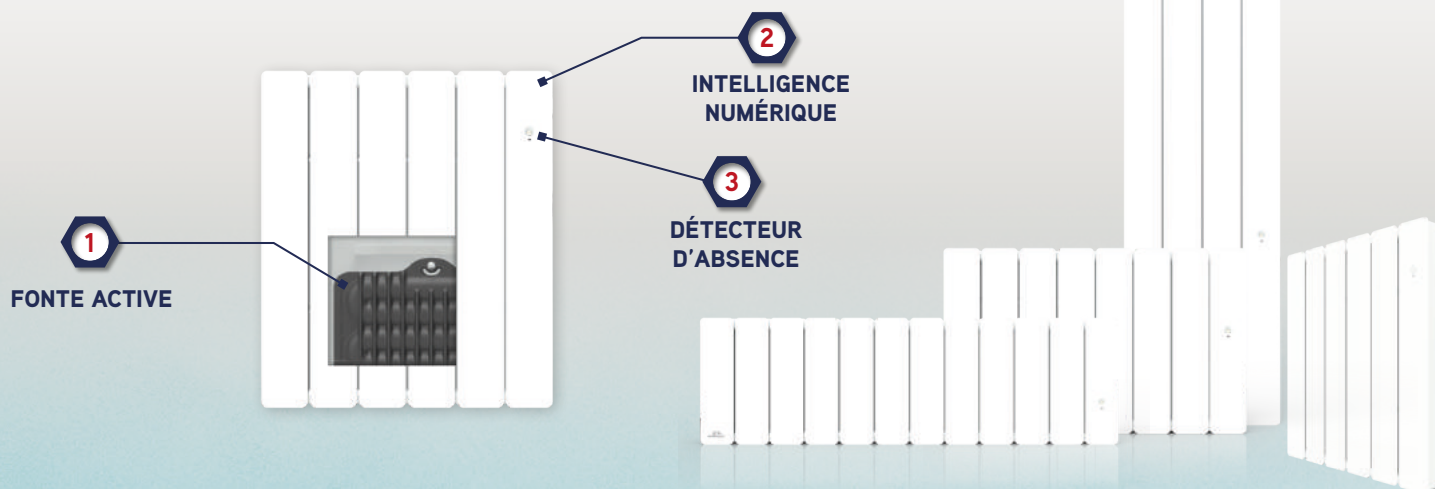

| 12 |

4 modèles : plinthe - bas - vertical - horizontal / **2 couleurs** : blanc - anthracite



- **2 coloris** : blanc 9016 - gris anthracite (Peinture époxy polyester polymérisé).
- Carrosserie tout acier.

ÉLÉMENT CHAUFFANT

- Corps de chauffe en fonte active®.
- Protection par sécurité thermique à réenclenchement automatique.

PROGRAMMATION

- Programmable sans limite par SMART ECOcontrol® et/ou fil pilote multitarif 6 ordres (Confort, Confort -1°C, Confort - 2°C, Eco, Hors-gel, Arrêt chauffage).
- Programmation intégrée dans le cadre d'utilisation autonome.

SÉCURITÉ ET ÉCONOMIES

- Adaptation automatique aux imprévus.
- Activation possible d'un encadrement de consigne.
- Verrouillage par code PIN 4 chiffres.



FONCTIONS À ÉCONOMIES D'ÉNERGIE

- DÉTECTION DE PRÉSENCE/ABSENCE
- DÉTECTION DE FENÊTRE OUVERTE
- INDICATEUR COMPORTEMENTAL
- VERROUILLAGE PAR CODE PIN
- PROGRAMMATION INTÉGRÉE MODIFIABLE
- BOÎTIER DE COMMANDE DIGITAL



ÉLIGIBLE AU CERTIFICAT D'ÉCONOMIE D'ÉNERGIE (CEE)
N° BAR-TH-158

COEFFICIENT D'APTITUDE (CA)
VERTICAL : 0,14
HORIZONTAL : 0,13



Encombrement (en mm)

Mod. horizontal

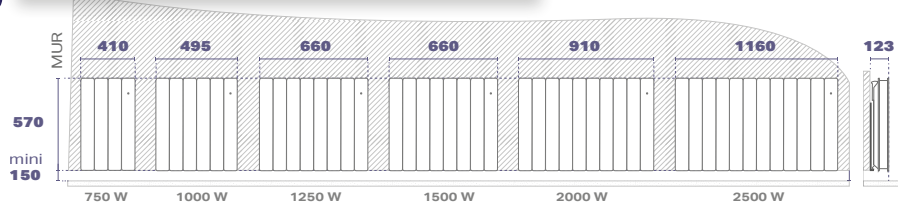

Mod. bas

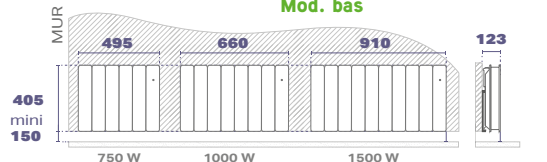

Mod. plinthe

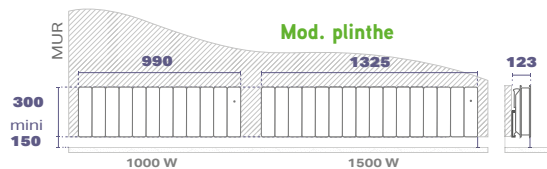

Mod. vertical

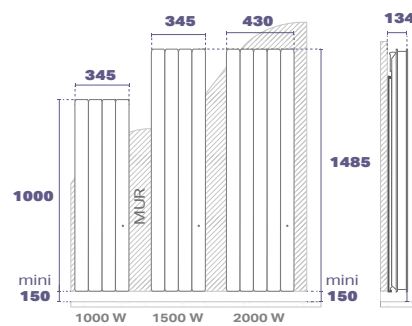

Références et dimensions

ORIGINE FRANCE GARANTIE	PUISSANCES (W)	DIMENSIONS L X H X P* (CM)	POIDS (KG)	BLANC	ANTHRACITE
				CODE	CODE
Horizontal					
	750	41,0 x 57,0 x 12,3	14,6	A693052	A693542
	1000	49,5 x 57,0 x 12,3	17,5	A693053	A693543
	1250	66,0 x 57,0 x 12,3	22,4	A693054	A693544
	1500	66,0 x 57,0 x 12,3	22,4	A693055	A693545
	2000	91,0 x 57,0 x 12,3	31,1	A693057	A693547
	2500	116,0 x 57,0 x 12,3	40,5	A693058	A693548
Vertical					
	1000	34,5 x 100,0 x 13,4	23,0	A693063	A693553
	1500	34,5 x 148,5 x 13,4	32,0	A693065	A693555
	2000	43,0 x 148,5 x 13,4	41,0	A693067	A693557
Bas					
	750	49,5 x 40,5 x 12,3	13,0	A693072	A693562
	1000	66,0 x 40,5 x 12,3	17,1	A693073	A693563
	1500	91,0 x 40,5 x 12,3	23,6	A693075	A693565
Plinthe					
	1000	99,0 x 30,0 x 12,3	20,1	A693083	A693573
	1500	132,5 x 30,0 x 12,3	28,6	A693085	A693575
Kit pieds pour appareils en fonte (sauf plinthe)				A692090	-

*Épaisseur de l'appareil installé au mur avec son dossier de fixation

** Sauf modèle 2500 W



CLASSE II
IP24 IK08



GARANTIE
2 ANS

La chaleur de la fonte active® concentrée dans un radiateur élégant et compact

NOUVEAU

intelligent 
communicant **CONNECTÉ**



**les
PLUS**

Design contemporain.
Surface plane et faible emprise au mur pour une intégration discrète.
Chaleur inertielle et réactive de la Fonte Active®.

1
FONTE ACTIVE

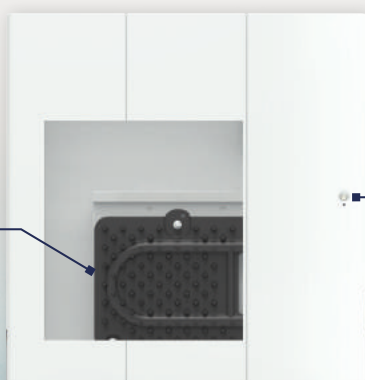

2
INTELLIGENCE
NUMÉRIQUE

3
DÉTECTEUR
D'ABSENCE





- **2 coloris** : blanc 9016 - gris anthracite (Peinture époxy polyester polymérisé).
- Carrosserie tout acier.

ÉLÉMENT CHAUFFANT

- Corps de chauffe en fonte active®.
- Protection par sécurité thermique à réenclenchement automatique.

PROGRAMMATION

- Programmable sans limite par SMART ECOcontrol® et/ou fil pilote multitarif 6 ordres (Confort, Confort -1°C, Confort - 2°C, Eco, Hors-gel, Arrêt chauffage).
- Programmation intégrée dans le cadre d'utilisation autonome.

SÉCURITÉ ET ÉCONOMIES

- Adaptation automatique aux imprévus.
- Activation possible d'un encadrement de consigne.
- Verrouillage par code PIN 4 chiffres.

PILOTABLE À DISTANCE



FONCTIONS À ÉCONOMIES D'ÉNERGIE

DÉTECTION DE PRÉSENCE/ABSENCE



DÉTECTION DE FENÊTRE OUVERTE



INDICATEUR COMPORTEMENTAL



VERROUILLAGE PAR CODE PIN



PROGRAMMATION INTÉGRÉE MODIFIABLE



BOÎTIER DE COMMANDE DIGITAL



ÉLIGIBLE AU CERTIFICAT D'ÉCONOMIE D'ÉNERGIE (CEE) N°BAR-TH-158



Encombrement (en mm)

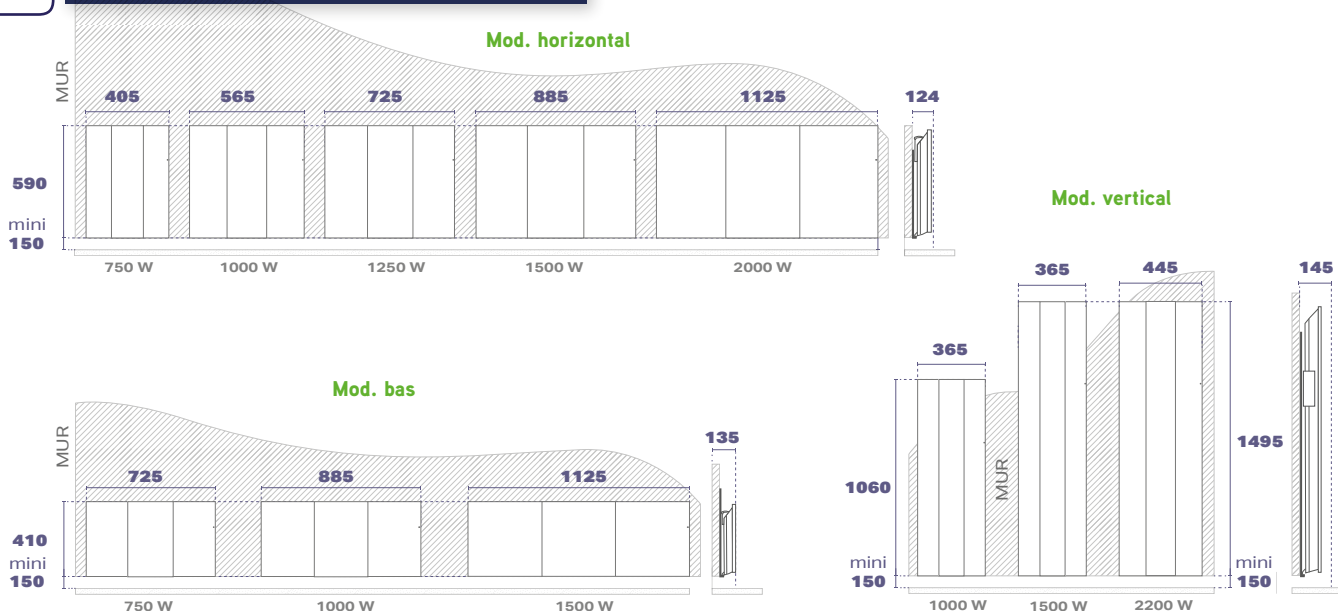

Références et dimensions

				BLANC	ANTHRACITE
	PUISSANCES (W)	DIMENSIONS L X H X P* (CM)	POIDS (KG)	CODE	CODE
Horizontal					
	750	40,5 x 59,0 x 12,5	12,0	A693482	A693512
	1000	56,6 x 59,0 x 12,5	13,3	A693483	A693513
	1250	72,5 x 59,0 x 12,5	18,5	A693484	A693514
	1500	88,5 x 59,0 x 12,5	21,0	A693485	A693515
	2000	112,5 x 59,0 x 12,5	25,5	A693487	A693517
Vertical					
	1000	36,5 x 106,0 x 14,5	22,0	A693493	A693523
	1500	36,5 x 149,5 x 14,5	25,1	A693495	A693525
	2000	44,5 x 149,5 x 14,5	29,0	A693497	A693527
Bas					
	750	72,5 x 41,0 x 13,5	14,4	A693502	A693532
	1000	88,5 x 41,0 x 13,5	18,0	A693503	A693533
	1500	112,5 x 41,0 x 13,5	25,2	A693505	A693535
Kit pieds pour appareils en fonte				A692090	-

ERP2018



CLASSE II
IP24 IK08



GARANTIE
2 ANS

*Épaisseur de l'appareil installé au mur avec son dosseret de fixation

INOVA 2

SMART
ECOcontrol

Radiateur à chaleur douce intégrale

ORIGINE
FRANCE®
GARANTIE
BYCert. 6020118

Un design unique et audacieux

NOUVEAU

intelligent
communicant  CONNECTÉ

Blanc ●
Anthracite ●



Ses ATOUS

- 1 **Un bien-être permanent et homogène** qui permet en plus de faire de véritables économies d'énergie.
- 2 **La chaleur enveloppante** est diffusée par le corps de chauffe Airalu Plus® en alliage d'aluminium, silicium, manganèse, titane de très forte section.
- 3 **La réactivité de la façade rayonnante autonome** à élément chauffant surfacique intégré qui permet une montée en température ultra-rapide et un rayonnement vraiment efficace.
- 4 **Une gestion intelligente ultra-précise et économique avec le cerveau ISN®** qui dose les deux éléments chauffants de façon indépendante et complémentaire avec priorité toujours donnée à la façade (réactivité).
- 5 **L'adaptation sans limite aux rythmes de vies** et même aux imprévus.
- 6 **Verrouillage** du boîtier de commande avec un **code PIN**.



2 couleurs : blanc - anthracite



- **Double corps de chauffe indépendant et complémentaire (CDI)**
- Carrosserie tout acier.
- **2 coloris** : blanc 9016 - gris anthracite (Peinture époxy polyester polymérisé).

2 ÉLÉMENTS CHAUFFANTS

- Corps de chauffe aluminium + façade rayonnante intégrale.
- Protection par sécurité thermique à réenclenchement automatique.

PROGRAMMATION

- Programmable sans limite par SMART ECOcontrol® et/ou fil pilote multitarif 6 ordres (Confort, Confort -1°C, Confort - 2°C, Eco, Hors-gel, Arrêt chauffage).
- Programmation intégrée dans le cadre d'utilisation autonome.

SÉCURITÉ ET ÉCONOMIES

- Adaptation automatique aux imprévus.
- Activation possible d'un encadrement de consigne.
- Verrouillage par code PIN 4 chiffres.

PILOTABLE À DISTANCE

FONCTIONS À ÉCONOMIES D'ÉNERGIE

- DÉTECTION DE PRÉSENCE/ABSENCE
- DÉTECTION DE FENÊTRE OUVERTE
- INDICATEUR COMPORTEMENTAL
- VERROUILLAGE PAR CODE PIN
- PROGRAMMATION INTÉGRÉE MODIFIABLE
- BOÎTIER DE COMMANDE DIGITAL



ÉLIGIBLE AU CERTIFICAT D'ÉCONOMIE D'ÉNERGIE (CEE) N° BAR-TH-158



Encombrement (en mm)

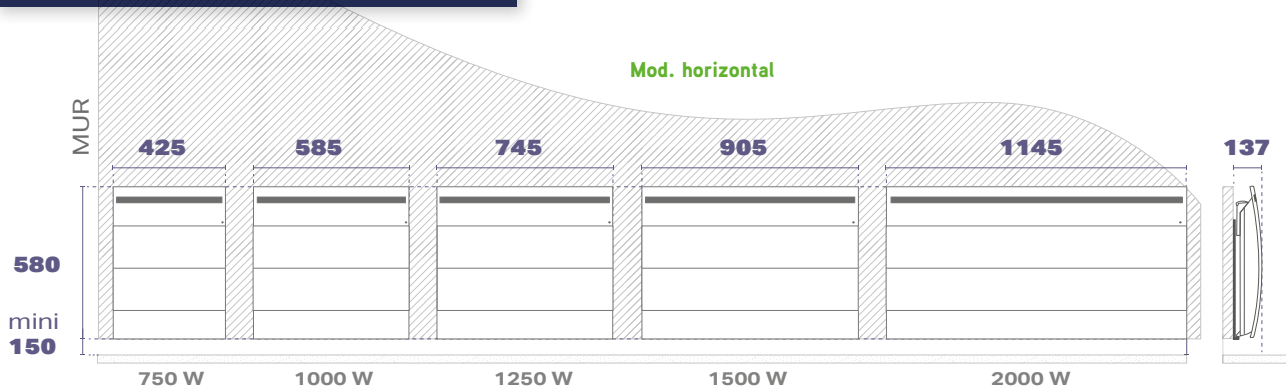

Références et dimensions

ORIGINE FRANCE GARANTIE	PUISSANCES (W)	DIMENSIONS L X H X P* (CM)	POIDS (KG)	BLANC	ANTHRACITE
				CODE	CODE
Horizontal					
	750	42,5 x 58,0 x 13,7	7,6	A693402	A693802
	1000	58,5 x 58,0 x 13,7	9,8	A693403	A693803
	1250	74,5 x 58,0 x 13,7	12,5	A693404	A693804
	1500	90,5 x 58,0 x 13,7	15,1	A693405	A693805
	2000	114,5 x 58,0 x 13,7	19,0	A693407	A693807

ERP2018 CLASSE II IP24 IK08 GARANTIE 2 ANS

*Épaisseur de l'appareil installé au mur avec son dossier de fixation

Le confort intégral du chauffage central grâce à la technologie Xpand®

NOUVEAU

intelligent
communicant  CONNECTÉ



Ses ATOUS

- 1 **Une technologie brevetée** qui permet au fluide d'irriguer l'ensemble du radiateur en permanence pour une circulation intégrale.
- 2 **Une température 100% homogène** sur toute la surface du radiateur. Cette répartition idéale de la chaleur favorise, même dans les bas régimes de marche, un **rayonnement large et constant**, pour un **confort permanent sans gaspillage d'énergie**.
- 3 **Une montée en température très rapide.**

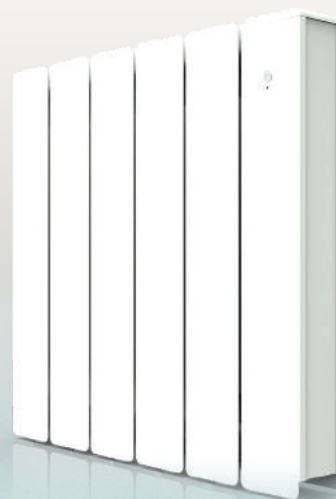



- Radiateur fluide caloporteur avec volume d'expansion arrière pour une circulation intégrale en façade
- Radiateur à éléments en aluminium injecté sous pression.
- Carter d'habillage latéral métallique.
- Revêtement haute protection blanc satiné.
- Coloris : blanc 9016 (Peinture époxy polyester polymérisé).

ÉLÉMENT CHAUFFANT

- Élément chauffant autocentré.
- Fluide caloporteur minéral sans entretien.
- Sécurité thermique à réenclenchement automatique.

PROGRAMMATION

- Programmable sans limite par SMART ECOcontrol® et/ou fil pilote multitarif 6 ordres (Confort, Confort -1°C, Confort -2°C, Eco, Hors-gel, Arrêt chauffage).
- Programmation intégrée dans le cadre d'utilisation autonome.

SÉCURITÉ ET ÉCONOMIES

- Adaptation automatique aux imprévus.
- Activation possible d'un encadrement de consigne.
- Verrouillage par code PIN 4 chiffres.

PILOTABLE À DISTANCE

- DÉTECTION DE PRÉSENCE/ABSENCE
- DÉTECTION DE FENÊTRE OUVERTE
- INDICATEUR COMPORTEMENTAL
- VERROUILLAGE PAR CODE PIN
- PROGRAMMATION INTÉGRÉE MODIFIABLE
- BOÎTIER DE COMMANDE DIGITAL

FONCTIONS À ÉCONOMIES D'ÉNERGIE



ÉLIGIBLE AU CERTIFICAT D'ÉCONOMIE D'ÉNERGIE (CEE) N°BAR-TH-158

Technologie Xpand®

MONTÉE EN TEMPÉRATURE TRÈS RAPIDE

- Le fluide irrigue l'ensemble du radiateur pour une circulation intégrale comme dans un radiateur de chauffage central et permet d'obtenir une température homogène en surface du radiateur et de façon très réactive.

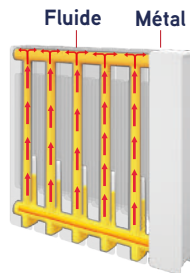

CIRCULATION DYNAMIQUE INTÉGRALE XPAND®

- Avec la technologie Xpand®, le vide d'air obligatoirement nécessaire à la bonne dilatation du fluide est situé à l'arrière et en bas du radiateur, ce qui permet de laisser la façade totalement immergée contrairement aux autres appareils fluide du marché.



Encombrement (en mm)

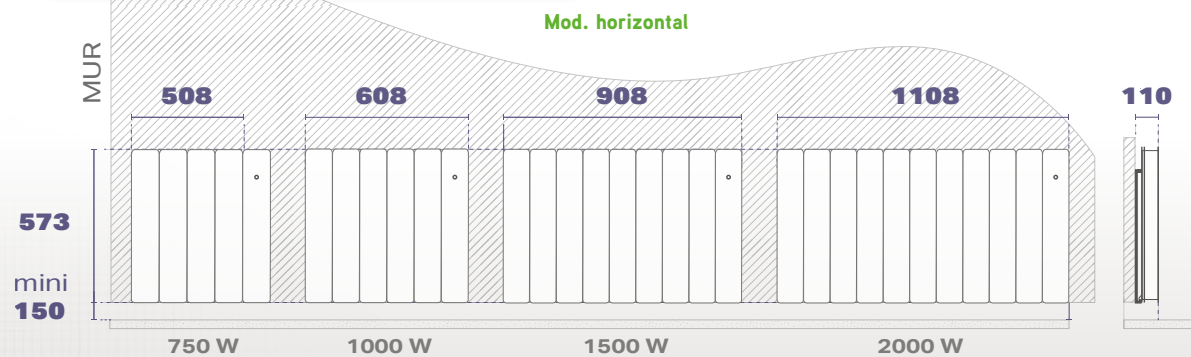

Références et dimensions

Ref.	PUISSANCES (W)	DIMENSIONS L X H X P* (CM)	POIDS (KG)	CODE
	750	51,0 x 57,5 x 11,0	12,1	A693832
	1000	61,0 x 57,5 x 11,0	14,1	A693833
	1500	91,0 x 57,5 x 11,0	20,6	A693835
	2000	111,0 x 57,5 x 11,0	24,6	A693837

ERP2018 CLASSE II IP24 IK08 GARANTIE 2 ANS

*Épaisseur de l'appareil installé au mur avec son dossier de fixation

NOVÉO 2

SMART
ECOcontrol

Radiateur chaleur douce à inertie maîtrisée

ORIGINE
FRANCE®
GARANTIE
BYCert. 6020118

La chaleur douce a trouvé son design

NOUVEAU

intelligent
communicant 
CONNECTÉ



Ses ATOUS

- 1 **Un confort immédiat** grâce à une montée en température rapide et homogène.
- 2 **2 modèles**, horizontal et vertical pour s'adapter aux contraintes d'espace.
- 3 **Corps de chauffe ultra rayonnant monobloc Airalu®** nervuré en surface pour renforcer le rayonnement.
- 4 **Une gestion spécifique** qui gère avec précision le confort en utilisant le corps de chauffe.
- 5 **L'adaptation sans limite aux rythmes de vies** et même aux **imprévus**.
- 6 **Verrouillage du boîtier** de commande avec un **code PIN**.





NOVÉO 2 SMART ECOcontrol

Caractéristiques techniques

AIRELEC
Confort et économies d'énergie

- **Corps de chauffe aluminium ultra rayonnant**
- Sortie d'air à flux orienté.
- **Coloris** : blanc 9016 (Peinture époxy polyester polymérisé).
- Carrosserie tout acier.

2 ÉLÉMENTS CHAUFFANTS

- Corps de chauffe en aluminium Airalu®.
- Protection par sécurité thermique à réenclenchement automatique.

PROGRAMMATION

- Programmable sans limite par SMART ECOcontrol® et/ou fil pilote multitarif 6 ordres (Confort, Confort -1°C, Confort -2°C, Eco, Hors-gel, Arrêt chauffage).

SÉCURITÉ ET ÉCONOMIES

- Adaptation automatique aux imprévus.
- Activation possible d'un encadrement de consigne.
- Verrouillage par code PIN 4 chiffres.

PILOTABLE À DISTANCE

FONCTIONS À ÉCONOMIES D'ÉNERGIE

- **DÉTECTION DE PRÉSENCE/ABSENCE**
- **DÉTECTION DE FENÊTRE OUVERTE**
- **INDICATEUR COMPORTEMENTAL**
- **VERROUILLAGE PAR CODE PIN**
- **PROGRAMMATION INTÉGRÉE MODIFIABLE**
- **BOÎTIER DE COMMANDE DIGITAL**



ÉLIGIBLE AU CERTIFICAT D'ÉCONOMIE D'ÉNERGIE (CEE) N° BAR-TH-158



Encombrement (en mm)

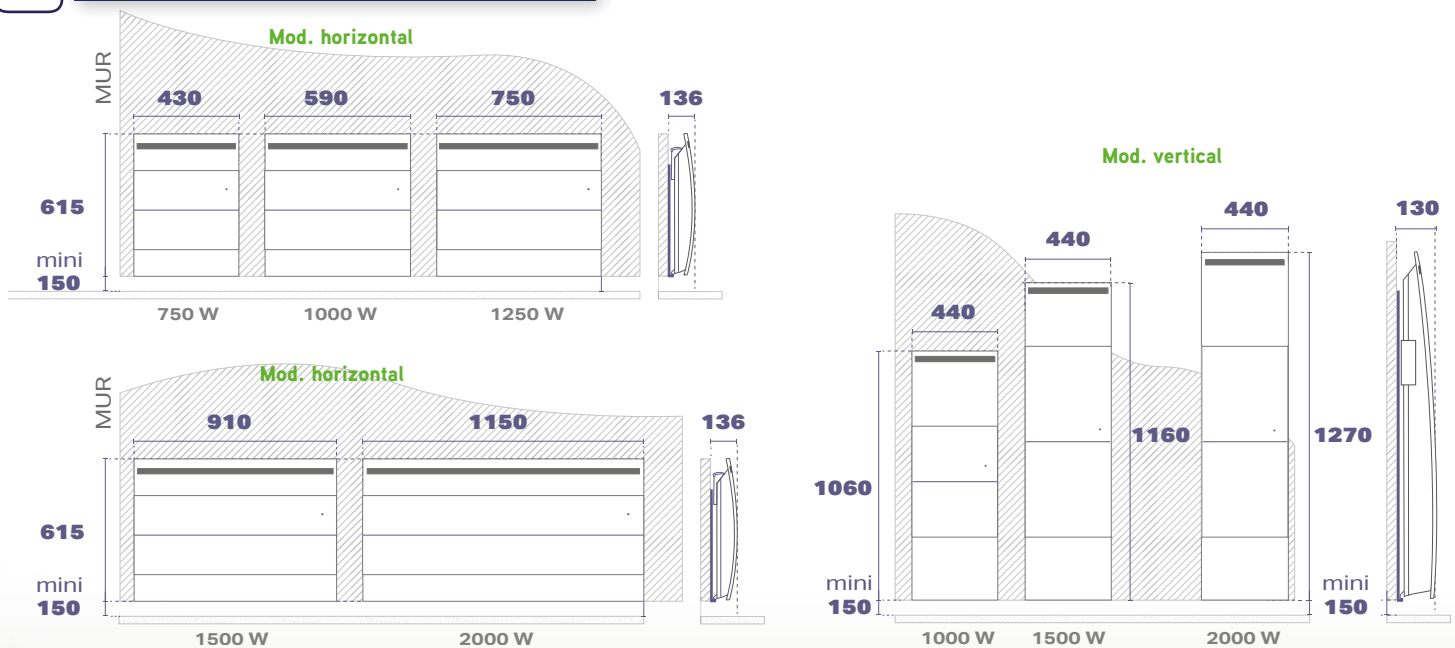

Références et dimensions

	PUISSANCES (W)	DIMENSIONS L X H X P* (CM)	POIDS (KG)	CODE
Horizontal	750	43,0 x 61,5 x 13,6	8,0	A693582
	1000	59,0 x 61,5 x 13,6	10,5	A693583
	1250	75,0 x 61,5 x 13,6	13,0	A693584
	1500	91,0 x 61,5 x 13,6	15,2	A693585
	2000	115,0 x 61,5 x 13,6	18,8	A693587
Vertical	1000	44,0 x 106,0 x 13,0	8,2	A693593
	1500	44,0 x 116,0 x 13,0	10,2	A693595
	2000	44,0 x 127,0 x 13,0	11,2	A693597

ERP2018



CLASSE II
IP24 IK08



GARANTIE
2 ANS

*Épaisseur de l'appareil installé au mur avec son dossier de fixation

NOVÉO 2 Digital prog

Radiateur chaleur douce à inertie maîtrisée

ORIGINE
FRANCE®
GARANTIE
BYCert. 6020118

Un design sobre, des lignes galbées et épurées

NOUVEAU



Ses ATOUS

- 1 **Un confort immédiat** grâce à une montée en température rapide et homogène.
- 2 **Programmation intégrée** (6 programmes dont **3 personnalisables**).
- 3 **Corps de chauffe ultra rayonnant** monobloc Airalu® nervuré en surface pour renforcer le rayonnement.
- 4 **Une gestion spécifique** qui gère avec précision le confort en utilisant les deux corps de chauffe.
- 5 **2 modèles**, horizontal et vertical pour s'adapter aux contraintes d'espace.
- 6 **Sortie d'air optimisée à flux orienté**.
- 7 **Verrouillage du boîtier** de commande.





Novéo 2 Digital prog

Caractéristiques techniques

- **Corps de chauffe aluminium ultra rayonnant**
- Détection automatique d'ouverture prolongée de fenêtre.
- **Coloris** : blanc 9016 (Peinture époxy polyester polymérisé).
- Carrosserie tout acier.

2 ÉLÉMENTS CHAUFFANTS

- Corps de chauffe en aluminium Airalu®.
- Protection par sécurité thermique à réenclenchement automatique.

PROGRAMMATION

- Programmable par fil pilote multitarif 6 ordres (Confort, Confort -1°C, Confort - 2°C, Eco, Hors-gel, Arrêt chauffage).
- Programmation intégrée personnalisable (6+3 personnalisables).

FONCTION °C IDÉAL



DÉTECTION DE FENÊTRE OUVERTE



INDICATEUR COMPORTEMENTAL



VERROUILLAGE PARENTAL



PROGRAMMATION INTÉGRÉE



BOÎTIER DE COMMANDE DIGITAL



FONCTIONS À ÉCONOMIES D'ÉNERGIE



Encombrement (en mm)

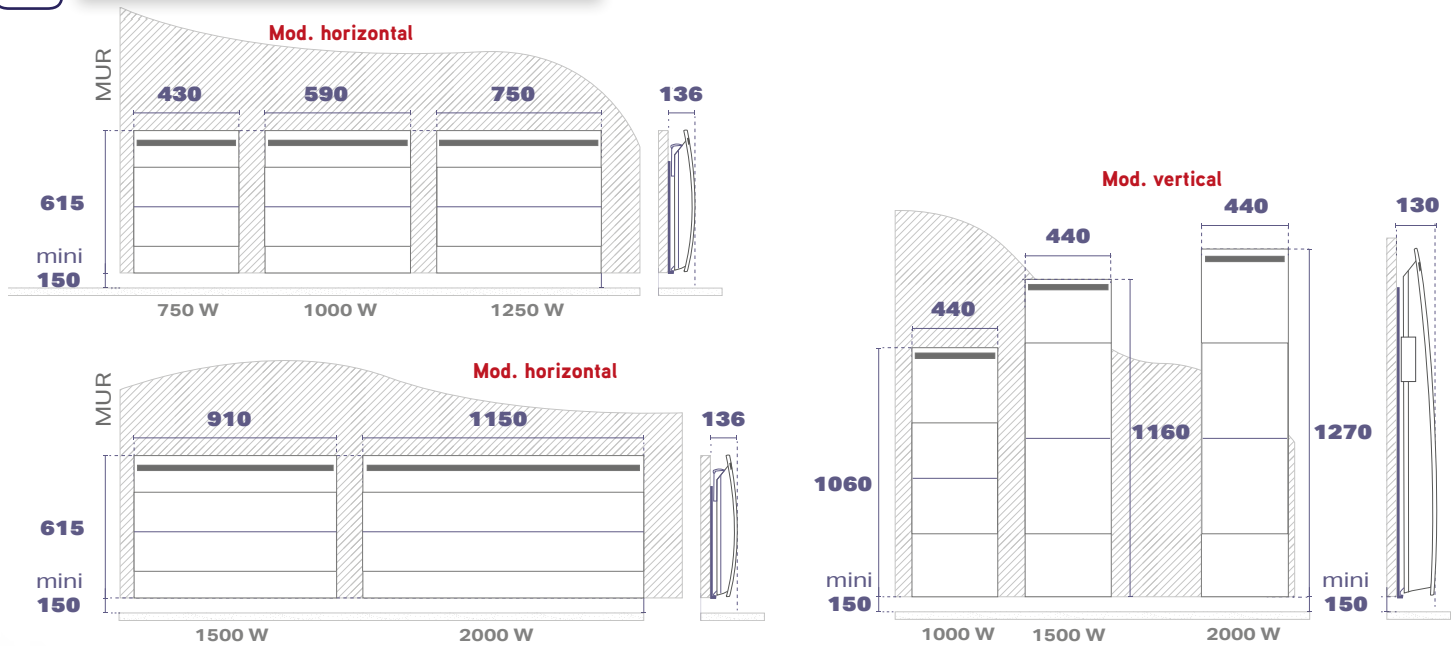

Références et dimensions

	PUISSANCES (W)	DIMENSIONS L X H X P* (CM)	POIDS (KG)	CODE
Horizontal	750	43,0 x 61,5 x 13,6	8,0	A693812
	1000	59,0 x 61,5 x 13,6	10,5	A693813
	1250	75,0 x 61,5 x 13,6	13,0	A693814
	1500	91,0 x 61,5 x 13,6	15,1	A693815
	2000	115,0 x 61,5 x 13,6	18,4	A693817
Vertical	1000	44,0 x 106,0 x 13,0	8,2	A693823
	1500	44,0 x 116,0 x 13,0	10,2	A693825
	2000	44,0 x 127,0 x 13,0	11,2	A693827

ERP2018



CLASSE II
IP24 IK08



GARANTIE
2 ANS

*Épaisseur de l'appareil installé au mur avec son dossier de fixation

3 modèles pour un rayonnant connecté, au galbe et aux lignes épurées

NOUVEAU

intelligent 
communicant **CONNECTÉ**



Ses ATOUS

- 1 Un design tout en finesse décliné en **3 modèles**.
- 2 **Système Anti Salissure (SAS)**.
- 3 **Le confort du rayonnement direct**.
- 4 **Existe en version sèche-serviettes**.
- 5 **Une gestion spécifique** qui gère avec précision le confort en utilisant le corps de chauffe.
- 6 **L'adaptation sans limite aux rythmes de vies** et même aux **imprévus**.
- 7 **Verrouillage du boîtier** de commande avec un **code PIN**.

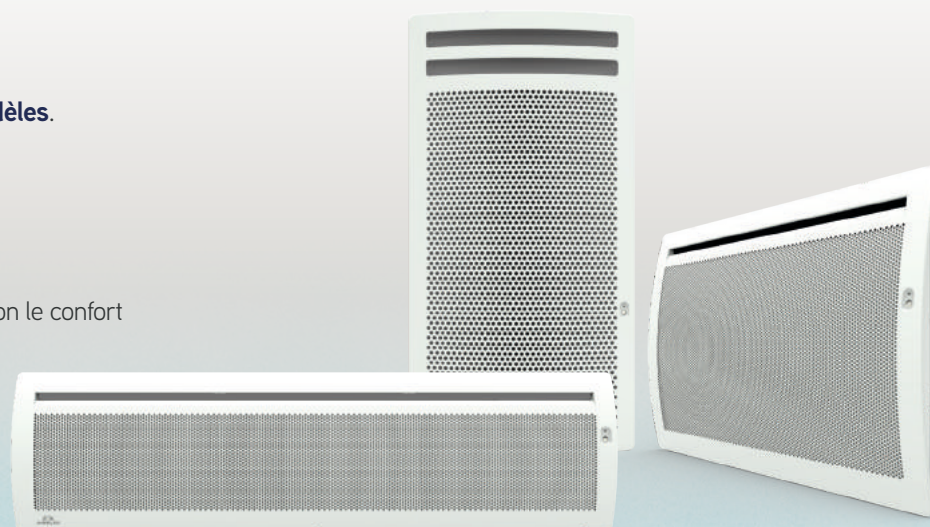



- **Panneau rayonnant ultra haute émissivité**
- Carrosserie et façade tout acier.
- **Coloris** : blanc 9016 (Peinture époxy polyester polymérisé).

ÉLÉMENTS CHAUFFANTS

- Corps de chauffe Airalu® en alliage d'aluminium pluri-nervuré monobloc.
- Protection par sécurité thermique à réenclenchement automatique.

PROGRAMMATION

- Programmable par SMART ECOcontrol et/ou fil pilote multitarif 6 ordres (Confort, Confort -1°C, Confort - 2°C, Eco, Hors-gel, Arrêt chauffage).

SÉCURITÉ ET ÉCONOMIES

- Adaptation automatique aux imprévus.
- Activation possible d'un encadrement de consigne.
- Verrouillage par code PIN 4 chiffres.

PILOTABLE À DISTANCE



FONCTIONS À ÉCONOMIES D'ÉNERGIE

- DÉTECTION DE PRÉSENCE/ABSENCE
- DÉTECTION DE FENÊTRE OUVERTE
- INDICATEUR COMPORTEMENTAL
- VERROUILLAGE PAR CODE PIN
- PROGRAMMATION INTÉGRÉE MODIFIABLE
- BOÎTIER DE COMMANDE DIGITAL



ÉLIGIBLE AU CERTIFICAT D'ÉCONOMIE D'ÉNERGIE (CEE) N°BAR-TH-158

COEFFICIENT D'APTITUDE (CA)
VERTICAL : 0,05
HORIZONTAL : 0,07



Encombrement (en mm)

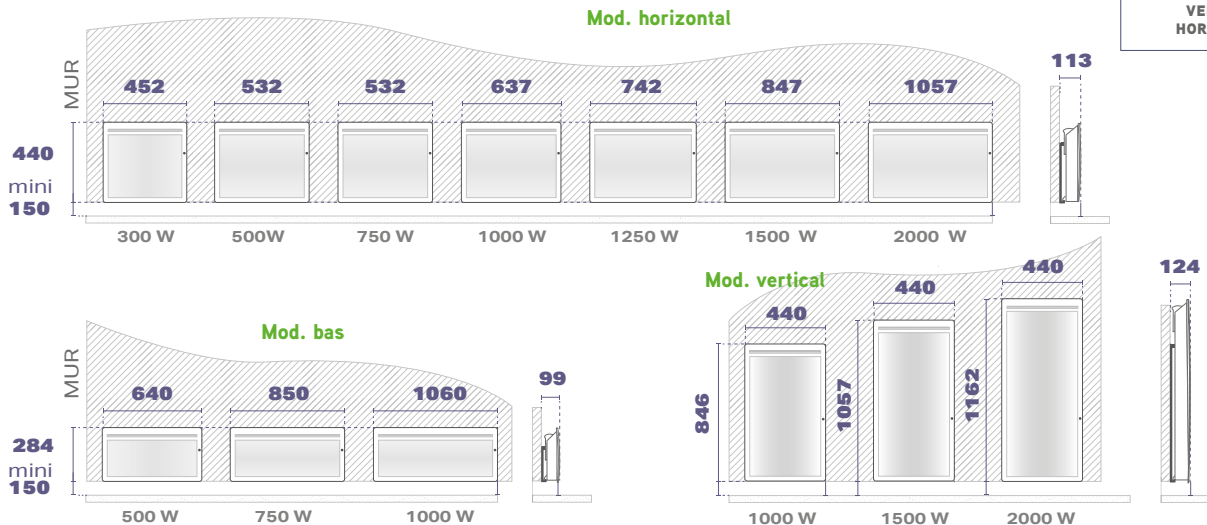

Références et dimensions

ORIGINE FRANCE GARANTIE	PUISSANCES (W)	DIMENSIONS L X H X P* (CM)	POIDS (KG)	CODE
NF	Horizontal			
	300	45,2 x 44,0 x 11,3	3,8	A692700
	500	53,2 x 44,0 x 11,3	4,4	A692701
	750	53,2 x 44,0 x 11,3	4,4	A692702
	1000	63,7 x 44,0 x 11,3	5,3	A692703
	1250	74,2 x 44,0 x 11,3	6,1	A692704
	1500	84,7 x 44,0 x 11,3	7,0	A692705
	2000	105,7 x 44,0 x 11,3	8,7	A692707
NF	Vertical			
	1000	44,0 x 84,6 x 12,4	7,0	A692713
	1500	44,0 x 105,7 x 12,4	8,7	A692715
	2000	44,0 x 116,2 x 12,4	9,5	A692717
NF	Bas			
	500	64,0 x 28,4 x 9,9	3,7	A692721
	750	85,0 x 28,4 x 9,9	4,7	A692722
	1000	106,0 x 28,4 x 9,9	5,8	A692723

*Épaisseur de l'appareil installé au mur avec son dossier de fixation

ERP2018 CE CLASSE II IP24 IK08 6 ordres GARANTIE 2 ANS

AIXANCE

Digital
SAS

Panneau rayonnant

ORIGINE
FRANCE®
GARANTIE
BYCert. 6020118

Un modèle pour un rayonnant, au galbe et aux lignes épurées



Ses ATOUS

- 1 Conformité garantie aux exigences d'écoconception de la directive européenne ERP 2018.
- 2 Une programmation hebdomadaire intégrée modifiable.
- 3 Le Système Anti Salissure (SAS).
- 4 Le confort du rayonnement direct.
- 5 La détection de fenêtre ouverte
- 6 La régulation électronique.

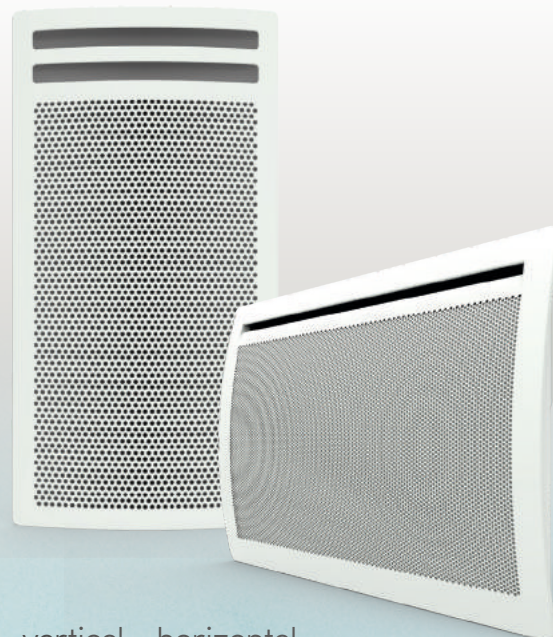



FONCTIONS À ÉCONOMIES D'ÉNERGIE

- Panneau rayonnant ultra haute émissivité
- Carrosserie tout acier.
- Blanc 9016 (Peinture époxy polyester polymérisé).

ÉLÉMENTS CHAUFFANTS

- Corps de chauffe Airalu® en alliage d'aluminium pluri-nervuré monobloc.
- Protection par sécurité thermique à réenclenchement automatique.

PROGRAMMATION INTÉGRÉE MODIFIABLE

- 3 programmes pré-enregistrés à affecter aux différents jours de la semaine.

DÉTECTION DE FENÊTRE OUVERTE



VERROUILLAGE



PROGRAMMATION INTÉGRÉE



BOÎTIER DE COMMANDE DIGITAL



Nouveau
Directement conforme
ERP 2018



Encombrement (en mm)

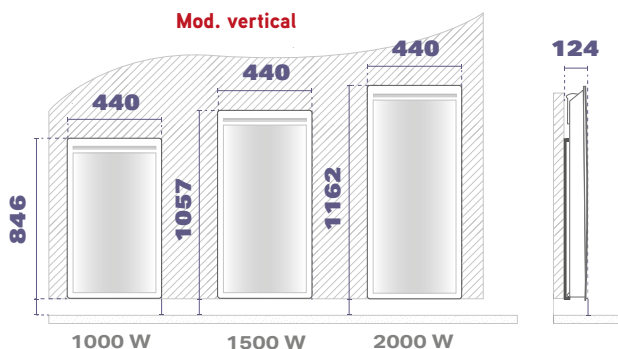
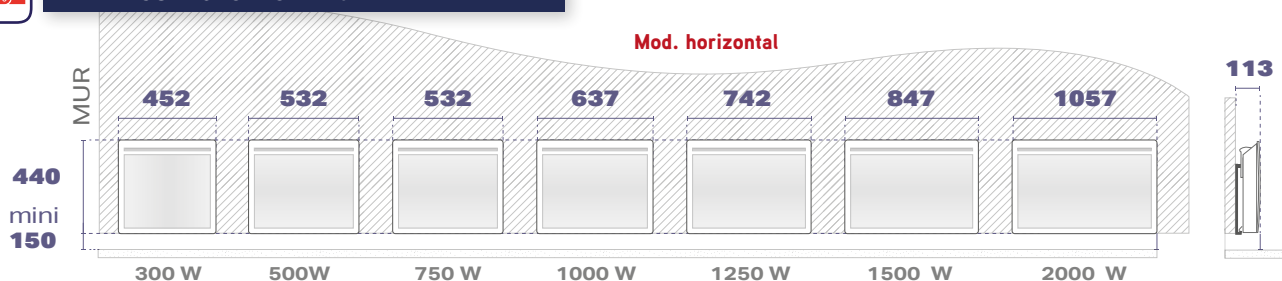

Références et dimensions

ORIGINE FRANCE GARANTIE	PUISSANCES (W)	DIMENSIONS L X H X P* (CM)	POIDS (KG)	CODE
	Horizontal			
	300	45,2 x 44,0 x 11,3	3,9	A693880
	500	53,2 x 44,0 x 11,3	4,5	A693881
	750	53,2 x 44,0 x 11,3	4,5	A693882
	1000	63,7 x 44,0 x 11,3	5,4	A693883
	1250	74,2 x 44,0 x 11,3	6,2	A693884
	1500	84,7 x 44,0 x 11,3	7,1	A693885
2000	105,7 x 44,0 x 11,3	8,8	A693887	
	Vertical			
	1000	44,0 x 84,6 x 12,4	7,1	A693893
	1500	44,0 x 105,7 x 12,4	8,7	A693895
2000	44,0 x 116,2 x 12,4	9,5	A693897	

ERP2018



CLASSE II
IP24 IK08



GARANTIE
2 ANS

*Épaisseur de l'appareil installé au mur avec son dossier de fixation

ACTUA 2 SMART
ECOcontrol

Chauffage communicant à convection naturelle

ORIGINE
FRANCE®
GARANTIE
BVCert. 6020118

La technologie connectée à la portée de tous les budgets

NOUVEAU

intelligent 
communicant **CONNECTÉ**



**Ses
ATOUS**

- 1 Un design tout en finesse décliné en 3 géométries.
- 2 Une adaptabilité optimale avec le modèle plinthe.
- 3 Une esthétique qui dynamise les lignes vieillissantes des convecteurs traditionnels.





- **Chauffage communicant à convection naturelle**
- Carrosserie tout acier.
- Blanc 9016 (Peinture époxy polyester polymérisé).

ÉLÉMENTS CHAUFFANTS

- Corps de chauffe en aluminium Airalu Plus®.
- Protection par sécurité thermique à réenclenchement automatique.

PROGRAMMATION

- Programmable par SMART ECOcontrol et/ou fil pilote multitarif 6 ordres (Confort, Confort -1°C, Confort - 2°C, Eco, Hors-gel, Arrêt chauffage).
- Programmation intégrée dans le cadre d'utilisation autonome.

SÉCURITÉ ET ÉCONOMIES

- Adaptation automatique aux imprévus.
- Activation possible d'un encadrement de consigne.
- Verrouillage par code PIN 4 chiffres.

PILOTABLE À DISTANCE



FONCTIONS À ÉCONOMIES D'ÉNERGIE

DÉTECTION DE PRÉSENCE/ABSENCE



DÉTECTION DE FENÊTRE OUVERTE



INDICATEUR COMPORTEMENTAL



VERROUILLAGE PAR CODE PIN



PROGRAMMATION INTÉGRÉE MODIFIABLE



BOÎTIER DE COMMANDE DIGITAL



ÉLIGIBLE AU CERTIFICAT D'ÉCONOMIE D'ÉNERGIE (CEE) N° BAR-TH-158



Encombrement (en mm)

Mod. horizontal

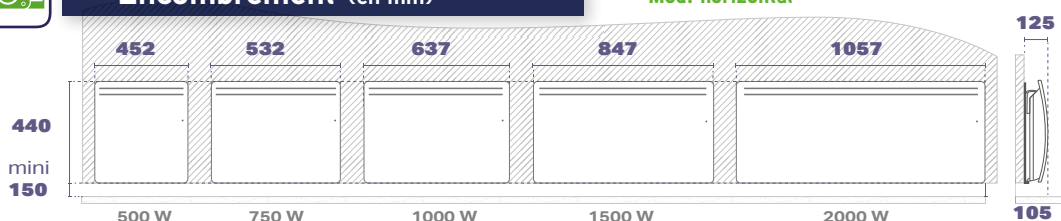

Mod. plinthe

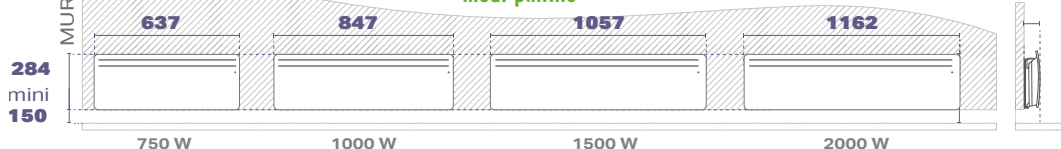

Mod. vertical

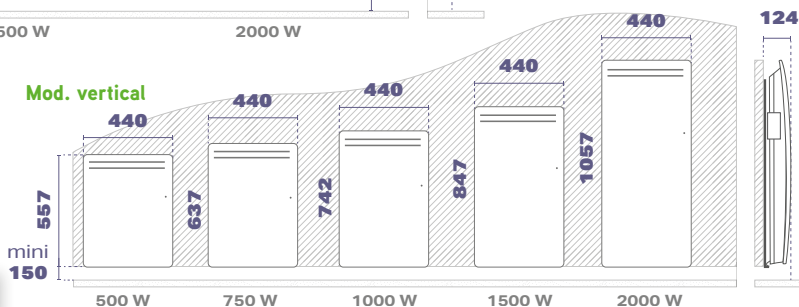

Références et dimensions

	PUISSANCES (W)	DIMENSIONS L X H X P* (CM)	POIDS (KG)	CODE
Horizontal				
	500	45,2 x 44,0 x 12,5	4,2	A693261
	750	53,2 x 44,0 x 12,5	4,9	A693262
	1000	63,7 x 44,0 x 12,5	6,6	A693263
	1500	84,7 x 44,0 x 12,5	6,9	A693265
	2000	105,7 x 44,0 x 12,5	8,4	A693267
Vertical				
	500	44,0 x 55,7 x 12,4	5,7	A693271
	750	44,0 x 63,7 x 12,4	6,3	A693272
	1000	44,0 x 74,2 x 12,4	6,9	A693273
	1500	44,0 x 84,7 x 12,4	8,7	A693275
	2000	44,0 x 105,7 x 12,4	13,6	A693277
Plinthe				
	750	63,7 x 28,4 x 10,5	3,9	A693282
	1000	84,7 x 28,4 x 10,5	4,9	A693283
	1500	105,7 x 28,4 x 10,5	6,0	A693285
	2000	116,2 x 28,4 x 10,5	7,5	A693287

ERP2018



CLASSE II IP24 IK08



GARANTIE 2 ANS

*Épaisseur de l'appareil installé au mur avec son dossier de fixation



Ses ATOUS

- 1 Conformité garantie aux exigences d'écoconception de la directive européenne ERP 2018.
- 2 Une montée en température rapide.
- 3 Une programmation hebdomadaire intégrée modifiable.
- 4 La détection de fenêtre ouverte
- 5 La régulation électronique.
- 6 6 ordres.



FONCTIONS À ÉCONOMIES D'ÉNERGIE

- Blanc 9016 (Peinture époxy polyester polymérisé).
- Carrosserie tout acier.

ÉLÉMENTS CHAUFFANTS

- Corps de chauffe en aluminium Airalu®.
- Protection par sécurité thermique à réenclenchement automatique.

PROGRAMMATION INTÉGRÉE

- 3 programmes pré-enregistrés à affecter aux différents jours de la semaine.

DÉTECTION DE FENÊTRE OUVERTE



VERROUILLAGE



PROGRAMMATION INTÉGRÉE



BOÎTIER DE COMMANDE DIGITAL



Nouveau
Directement conforme
ERP 2018



Encombrement (en mm)

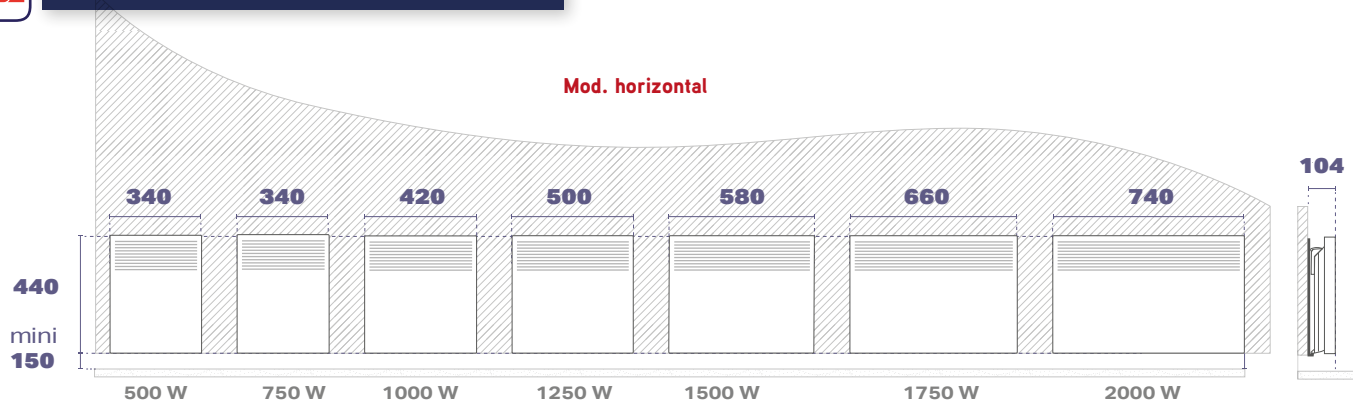

Références et dimensions

ORIGINE FRANCE GARANTIE	PUISSANCES (W)	DIMENSIONS L X H X P* (CM)	POIDS (KG)	CODE
	500	34,0 x 44,0 x 10,4	2,8	A693851
	750	34,0 x 44,0 x 10,4	2,8	A693852
	1000	42,0 x 44,0 x 10,4	3,4	A693853
	1250	50,0 x 44,0 x 10,4	3,8	A693854
	1500	58,0 x 44,0 x 10,4	4,5	A693855
	1750	66,0 x 44,0 x 10,4	5,0	A693856
	2000	74,0 x 44,0 x 10,4	5,7	A693857

ERP2018



CLASSE II
IP24 IK08



GARANTIE
2 ANS

*Épaisseur de l'appareil installé au mur avec son dossier de fixation

ACCUTOP

ORIGINE
FRANCE®
GARANTIE
BYCert. 6020118

Accumulateur



ATTENTION : les accumulateurs non équipés d'un module de régulation doivent être associés à un thermostat d'ambiance électronique mural 6 ordres TE030. (voir accessoires)

Ses
ATOUPS

- 1 **Bénéficier du tarif réduit "Heures Creuses" pour faire de vraies économies sur la facture d'électricité.**
- 2 **Des commandes précises et faciles à utiliser** (les modules se clipsent simplement sur l'accumulateur).
- 3 **Une double régulation intelligente, précise et simple à utiliser** (elle gère la charge en chaleur en fonction des besoins et de la charge restante et régule précisément la température d'ambiance au tarif plein, c'est-à-dire pendant les "Heures Pleines").

	PUISSANCES (W)	DIMENSIONS L X H X P* (CM)	POIDS (KG)	CODE
	2000	60,8 x 69,0 x 25,0	120,0	A750862
	3000	77,3 x 69,0 x 25,0	170,0	A750863
	4000	93,8 x 69,0 x 25,0	220,0	A750864
	5000	110,3 x 69,0 x 25,0	271,0	A750865
	6000	126,8 x 69,0 x 25,0	321,0	A750866
	7500	143,3 x 69,0 x 25,0	371,0	A750867

CE CLASSE II IP21 IK08 COMPATIBLE FIL PILOTE MONO 230 V TRI 230 V TRI 400 V+ N GARANTIE 2 ANS

*Épaisseur de l'appareil installé au mur avec dossier Coloris blanc nacré RAL 9002 et grille grise RAL 4289

MODULES DE RÉGULATION	CODE
Module Référence	A750871
Module Optima	A750872
Module Optima SHC (Habitat Collectif)	A690380
Module Satellite	A750873

MODULES DE RÉGULATION	CODE
Gest + Prog 2 zones Accus + Direct	A690200
Sonde extérieure pour boîtiers	A690201

Gestionnaire d'énergie avec programmation et délestage pour les accumulateurs et le chauffage direct.

Si l'installation n'est pas équipée d'un compteur électrique avec la télé info, utilisez l'interface EMTI ref. : 6250031 de Delta Dore

MODULES DE RÉGULATION	CODE
Sonde extérieure 8 h	A688502
Sonde extérieure 24 h	A688503
Thermostat d'ambiance électronique mural 6 ordres TE030 ⁽¹⁾	F100656
Résistance additionnelle (1 x 500 W) (pour les appareils 2 et 3 kW)	A750891
Résistances additionnelles (2 x 500 W) (pour les appareils 4 et 5 kW)	A750892
Résistances additionnelles (3 x 500 W) (pour les appareils 6 et 7,5 kW)	A750893
Kit Roulette (2 kits du modèle 2 kW au 5 kW et 3 kits pour modèle 6 et 7,5 kW)	A688290
Kit de programmation (obligatoire pour Ecobox)	A688281
Sonde murale	A688501

NOMADE

ORIGINE
FRANCE®
GARANTIE
BV Cert. 6020118

Mobile



Ses ATOUTS

- 1 Facile à transporter de pièce en pièce, il apporte le confort là où on en a besoin, une simple prise suffit.
- 2 Carrosserie tout acier (revêtu d'époxy polyester polymérisé).

	PUISSANCES (W)	DIMENSIONS L X H X P* (CM)	POIDS (KG)	CODE
	1800	66,0 x 47,0 x 11,5	3,8	A750486
	1800 Turbo	66,0 x 47,0 x 11,5	4,2	A750485

CE		CLASSE II IP24 IK08	MONO 230 V	GARANTIE 2 ANS
----	---	------------------------	---------------	-------------------

Coloris blanc brillant (RAL 9016)

Sommaire
salle de bains

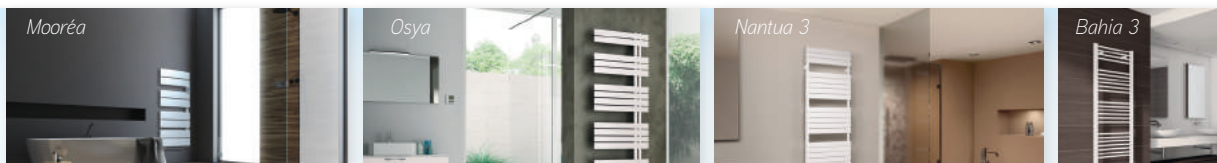

La technologie "sans fluide", une technologie parfaitement adaptée à la salle de bains



La meilleure technologie... Pour créer l'appareil de salle de bains idéal

Nos radiateurs sèche-serviettes, équipés de notre technologie "sans fluide", disposent d'éléments chauffants indépendants dans chaque ensemble de barres et de surfaces d'échange thermique en alliage spécial d'aluminium, ce qui permet une montée en température très rapide de l'ensemble de l'appareil.

Nos équipes ont étudié les attentes des utilisateurs et analysé les insuffisances des appareils existants : montées en température trop lentes et pas assez homogènes, risques de fuite et de corrosion.

De ce constat est née la technologie "sèche" pour une montée en température immédiate. Lorsque la serviette est posée sur l'une des surfaces d'échange du radiateur, la température monte localement sans excès afin d'accélérer le séchage, sans pour autant augmenter la consommation ni modifier la température des surfaces émettrices.

La sécurité thermique par module de 2 barres annule le risque d'arrêt total en cas de recouvrement de l'appareil par trop de serviettes, seules les barres couvertes limitent, éventuellement, leur puissance.

PLUS RAPIDE

La montée en température est 3 fois plus rapide qu'avec les appareils à fluide.

PLUS SÛR

Les angles de nos radiateurs sont arrondis et les températures de surfaces parfaitement contrôlées.

PLUS EFFICACE

Ensembles de deux barres indépendants pour assurer un séchage rapide et continu.

PLUS SOLIDE

Aluminium et technologie sans fluide, des radiateurs à la fois robustes et inaltérables.

PLUS PERFORMANT

La chaleur est parfaitement homogène sur toute la surface du radiateur.

PLUS SIMPLE A INSTALLER

Beaucoup plus léger que les appareils à fluide. Cette gamme dispose d'un système de dossier encliquetable spécialement développé pour faciliter l'installation.



Salle de bains

- MOORÉA** *Radiateur sèche-serviettes sans fluide*
- OSYA** *Radiateur sèche-serviettes asymétrique à fluide*
- NANTUA 3**
NANTUA 3 ÉOLE *Radiateur sèche-serviettes à fluide barres plates*
- BAHIA 3**
BAHIA 3 ÉOLE
BAHIA ÉTROIT *Radiateur sèche-serviettes à fluide tubes ronds*

INDIGO *Radiateur sèche-serviettes compact*

AIXANCE SMART ECOcontrol *Sèche-serviettes rayonnant connecté*

AIRTOP 2 *"Gain de place"*

SOLARIS 2

AIRÉVA

BLAST AIR

36 **Radiateurs sèche-serviettes sans fluide**

38 **Radiateurs sèche-serviettes à fluide**

40

42

44 **Radiateurs sèche-serviettes compact**

46 **Panneau rayonnant**

48 **Soufflant**

49 **Infrarouge**

50 **Sèche-cheveux mural**

51 **Sèche-mains**

MOORÉA

ORIGINE
FRANCE®
GARANTIE
BV Cert. 6020118

Radiateur sèche-serviettes

NOUVEAU



Ses ATOUTS

Une température homogène pour un confort parfait dans la salle de bains

Deux largeurs pour s'adapter aux contraintes d'espace

Une montée en température jusqu'à 3 fois plus rapide que celle d'un fluide

Proposé en version avec ou sans soufflerie

TEMPÉRATURE HOMOGÈNE

Chaque barre chauffe de manière indépendante très rapidement et de façon parfaitement homogène, même lorsqu'elles sont en partie ou entièrement recouvertes de serviettes.



LARGEUR ADAPTÉE

Profitez d'un sèche-serviettes performant et design selon l'espace dont vous disposez. Dans sa version 45 cm, c'est l'un des plus performants et pratique du marché.

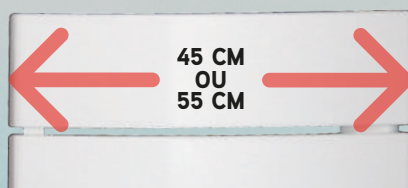

UN CONFORT ADAPTÉ

Le Mooréa est proposé en version avec ou sans soufflerie pour s'adapter aux besoins de chacun en matière de confort. La soufflerie permet un appoint de chaleur immédiat quand la fonction est activée.



- Sèche-serviettes à technologie sèche (sans fluide).
- Carrosserie aluminium, peinture époxy polyester polymérisé.
- Coloris blanc brillant.

ÉLÉMENTS CHAUFFANTS

- Surfaces auto-émettrices en alliage d'aluminium.
- Résistance à très faible inertie pour la soufflerie sur les modèles qui en sont équipés avec un **filtre anti-poussière amovible** et nettoyable.
- Protection par **sécurités thermiques automatiques indépendantes pour chaque groupe de 2 barres** et à auto-maintien pour la soufflerie.

INSTALLATION

- Fixations réglables par pattes verrouillables et gabarit de pose.
- Cordon d'alimentation 3 fils (phase + neutre + fil pilote).
- Câble situé en bas à droite à côté de l'interrupteur.

RÉGULATION

- Régulation électronique numérique de la température précise au 1/10e de degré près.
- Programmable par **fil pilote multitarif 6 ordres** (Confort, Confort -1°C, Confort - 2°C, Eco, Hors-gel, Arrêt chauffage).

FONCTIONS À ÉCONOMIES D'ÉNERGIE

- TOUCHE "MODE AUTO"
- TOUCHE "MANUEL"
- INDICATEUR COMPORTEMENTAL
- DÉTECTION DE FENÊTRE OUVERTE
- RÉGLAGE DE LA TEMPÉRATURE ET ACTIVATION DU "BOOSTER"
- BOÎTIER DE COMMANDE DIGITAL



Encombrement (en mm)

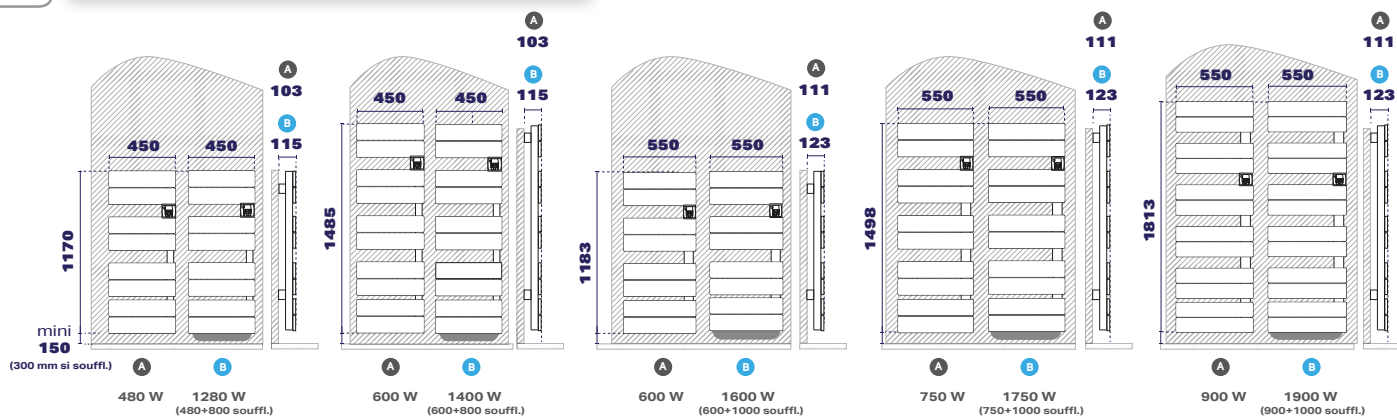

Références et dimensions

Logo	PUISSANCES (W)	DIMENSIONS L X H X P* (CM)	POIDS (KG)	CODE
Mooréa rayonnant seul. Largeur 55 cm				
NF	600	55,0 x 117,0 x 11,1	10,5	A691411
	750	55,0 x 148,5 x 11,1	13,0	A691412
	900	55,0 x 180,0 x 11,1	15,0	A691413
Mooréa rayonnant + soufflerie. Largeur 55 cm				
NF	1600* (600+1000)	55,0 x 118,3 x 12,3	13,5	A691415
	1750* (750+1000)	55,0 x 149,8 x 12,3	15,5	A691416
	1900* (900+1000)	55,0 x 181,3 x 12,3	17,8	A691417
Mooréa rayonnant seul. Largeur 45 cm				
NF	480	45,0 x 117,0 x 10,3	10,0	A693221
	600	45,0 x 148,5 x 10,3	12,0	A693222
Mooréa rayonnant + soufflerie. Largeur 45 cm				
NF	1280* (480+800)	45,0 x 118,3 x 11,5	12,2	A693224
	1400* (600+800)	45,0 x 149,8 x 11,5	14,2	A693225

ERP2018



CLASSE II
IP24 IK08



GARANTIE
2 ANS

* Rayonnant + ventilation dont 1000 W ventilé - Coloris blanc brillant.

OSYA

Radiateur sèche-serviettes asymétrique

NOUVEAU



Ses ATOUTS

Le choix de la position des barres en fonction de votre espace

Un boîtier de commande digital déporté pratique et simple à utiliser

Une soufflerie efficace pour un appoint de chaleur quand on en a besoin

De nombreuses barres pour sécher ou chauffer les serviettes



DESIGN ET PRATIQUE

De nombreuses barres élégantes et espacées, pour recevoir les serviettes de bain de la famille, pour les sécher ou les chauffer...

Pour votre plus grand confort.

OSYA

Caractéristiques techniques

- Radiateur sèche-serviettes en acier à circulation de fluide.
- Tubes plats horizontaux asymétriques 50X10 mm sur collecteurs verticaux ovales
- Avec soufflerie.

INSTALLATION

- 4 consoles de fixation soudées et réglables.

BOÎTIER DE COMMANDE À DISTANCE

- Multiposition, il peut être fixé au mur ou directement sur l'appareil.
- Affichage digital rétroéclairé.

PROGRAMMATION INTÉGRÉE

- Programmation journalière et hebdomadaire intégrée.
- Fil pilote 6 ordres.

**PROGRAMMATION
HEBDOMADAIRE**



**VERROUILLAGE DES
COMMANDES**



**FIL PILOTE
6 ORDRES**



**DÉTECTION DE
FENÊTRE OUVERTE**



**TIMER
2 HEURES**



FONCTIONS À ÉCONOMIES D'ÉNERGIE



Encombrement (en mm)

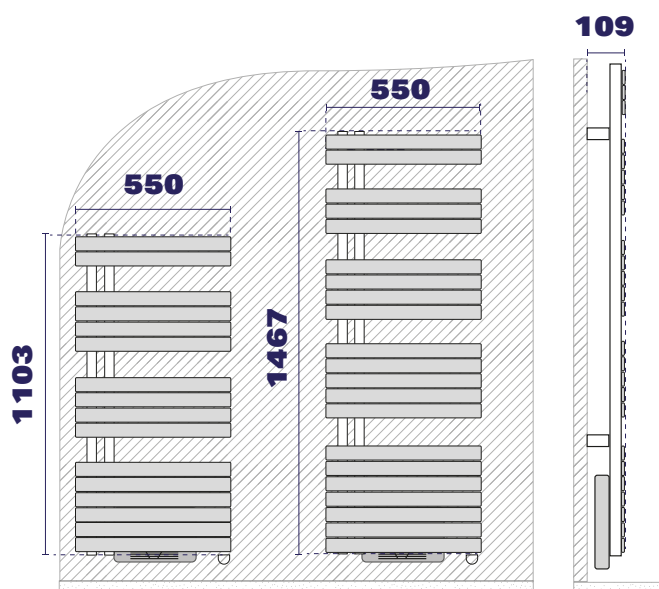

collecteurs verticaux à gauche - soufflant

1500 W

1750 W

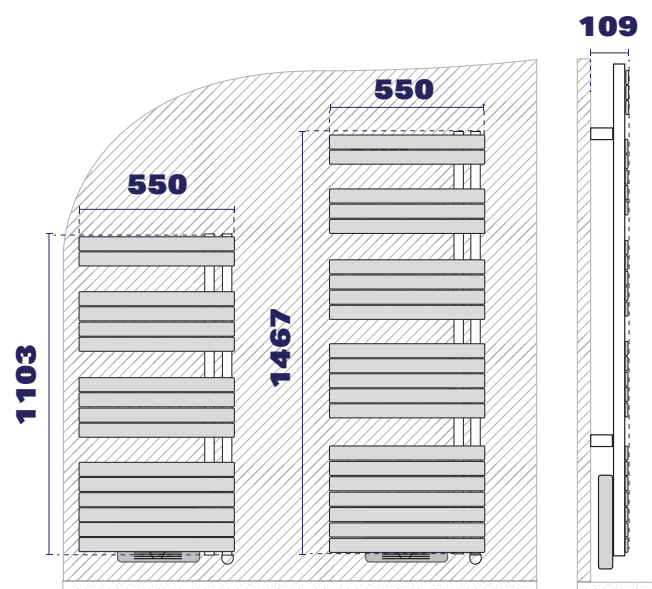

collecteurs verticaux à droite - soufflant

1500 W

1750 W



Références et dimensions

PUISSANCES (W)	DIMENSIONS L X H X P* (CM)	POIDS (KG)	CODE
OSYA soufflant (collecteurs verticaux à droite)			
1500 (500+1000)	55,0 x 110,3 x 109	16,1	A694141
1750 (750+1000)	55,0 x 146,7 x 109	20,8	A694142
OSYA soufflant (collecteurs verticaux à gauche)			
1500 (500+1000)	55,0 x 110,3 x 109	16,1	A694151
1750 (750+1000)	55,0 x 146,7 x 109	20,8	A694152

ERP2018



CLASSE II
IP24



GARANTIE
2 ANS

NANTUA 3 & NANTUA 3 ÉOLE

Radiateur sèche-serviettes à barres plates

NOUVEAU



**Ses
ATOUS**

2 versions pour
répondre à tous
vos besoins

Un boîtier de
commande digital
rétro éclairé en pied

Un boîtier de commande
digital rétro éclairé déporté
pour le modèle Éole

De nombreuses barres
pour sécher ou chauffer
les serviettes

NANTUA 3 & NANTUA 3 ÉOLE

Caractéristiques techniques

- Radiateur sèche-serviettes en acier à circulation de fluide.
- Tubes plats horizontaux 50X10 mm sur collecteurs verticaux semi ovales 40X30mm.
- Avec et sans soufflerie.

INSTALLATION

- 4 consoles de fixation soudées réglables.

NANTUA 3 ÉOLE - BOÎTIER DE COMMANDE À DISTANCE

- Multiposition, il peut être fixé au mur ou directement sur l'appareil.
- Affichage digital rétroéclairé.

NANTUA 3 - BOÎTIER DE COMMANDE INTÉGRÉ (BAS)

- Affichage digital rétroéclairé.

PROGRAMMATION INTÉGRÉE - NANTUA 3 ET NANTUA ÉOLE

- Programmation journalière et hebdomadaire intégrée.
- Fil pilote 6 ordres.

**PROGRAMMATION
HEBDOMADAIRE**



**VERROUILLAGE
DES COMMANDES**



**FIL PILOTE
6 ORDRES**



**DÉTECTION DE
FENÊTRE OUVERTE**



**RÉGLAGE DE LA
TEMPÉRATURE D'AMBIANCE**



**TIMER
2 HEURES**



FONCTIONS À ÉCONOMIES D'ÉNERGIE



NANTUA 3 ÉOLE



NANTUA 3



Encombrement (en mm)

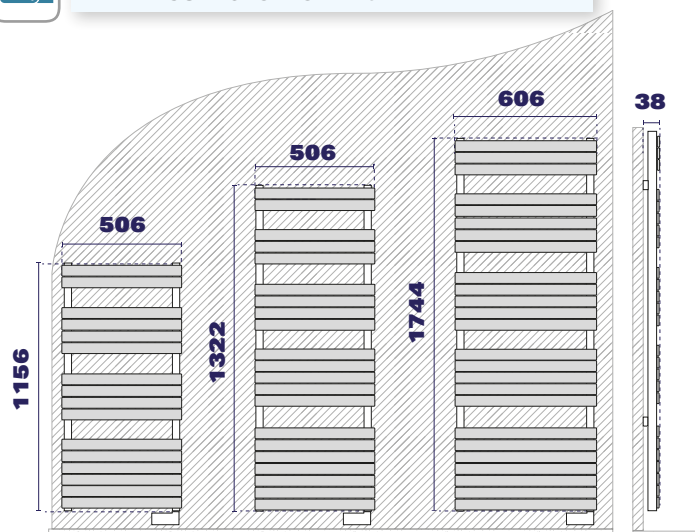

Nantua 3 - statique

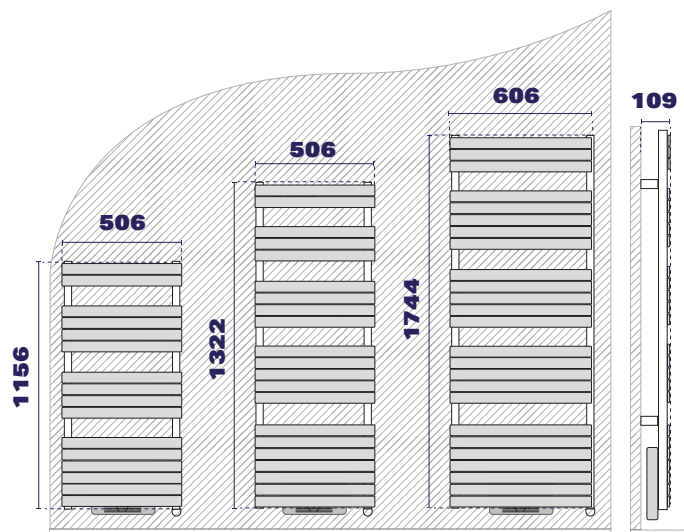

Nantua 3 Éole - soufflant



Références et dimensions

	PUISSANCES (W)	DIMENSIONS L X H X P* (CM)	POIDS (KG)	CODE
Nantua 3 Éole				
	1500 (500+1000)	50,6 x 120,6 x 109	17,01	A694135
	1750 (750+1000)	50,6 x 157,0 x 130	21,51	A694136
	2000 (1000+1000)	60,6 x 174,4 x 130	24,31	A694137
Nantua 3				
	500	50,6 x 94,4 x 109	14,77	A694131
	750	50,6 x 132,2 x 109	19,21	A694132
	1000	60,6 x 165,8 x 109	22,09	A694133

ERP2018



CLASSE II
IP24



GARANTIE
2 ANS

BAHIA 3 - BAHIA 3 ÉOLE - ÉTROIT

Radiateur sèche-serviettes à tubes ronds

NOUVEAU



**Ses
ATOUPS**

3 modèles tubes ronds
pour répondre à tous
les besoins

Un modèle étroit pour les
salles de bains de petites
dimensions

Un boîtier de commande
digital rétro éclairé avec
programmation intégrée

De nombreuses barres
pour sécher ou chauffer
les serviettes

BAHIA 3 - BAHIA ÉTROIT - BAHIA 3 ÉOLE

Caractéristiques techniques

- Radiateur sèche serviettes en acier à circulation de fluide
- Tubes horizontaux de diamètre 22mm
- Collecteurs verticaux semi ovale 40X30mm

INSTALLATION BAHIA ÉOLE

- 4 consoles de fixation soudées réglables.

INSTALLATION BAHIA 3 ET BAHIA ÉTROIT

- 4 consoles de fixation indépendantes réglables.

BAHIA ÉOLE - BOÎTIER DE COMMANDE À DISTANCE

- Multiposition, il peut être fixé au mur ou directement sur l'appareil.
- Affichage digital rétroéclairé.

BAHIA 3 & BAHIA ÉTROIT 3 - BOÎTIER DE COMMANDE INTÉGRÉ (BAS)

- Affichage digital rétroéclairé.

PROGRAMMATION INTÉGRÉE - BAHIA 3, ÉTROIT BAHIA ÉOLE

- Programmation journalière et hebdomadaire intégrée.
- Fil pilote 6 ordres.

PROGRAMMATION HEBDOMADAIRE



VERROUILLAGE DES COMMANDES



FIL PILOTE 6 ORDRES



DÉTECTION DE FENÊTRE OUVERTE



RÉGLAGE DE LA TEMPÉRATURE D'AMBIANCE



TIMER 2 HEURES



FONCTIONS À ÉCONOMIES D'ÉNERGIE



BAHIA ÉOLE



BAHIA 3 ET ÉTROIT



Encombrement (en mm)

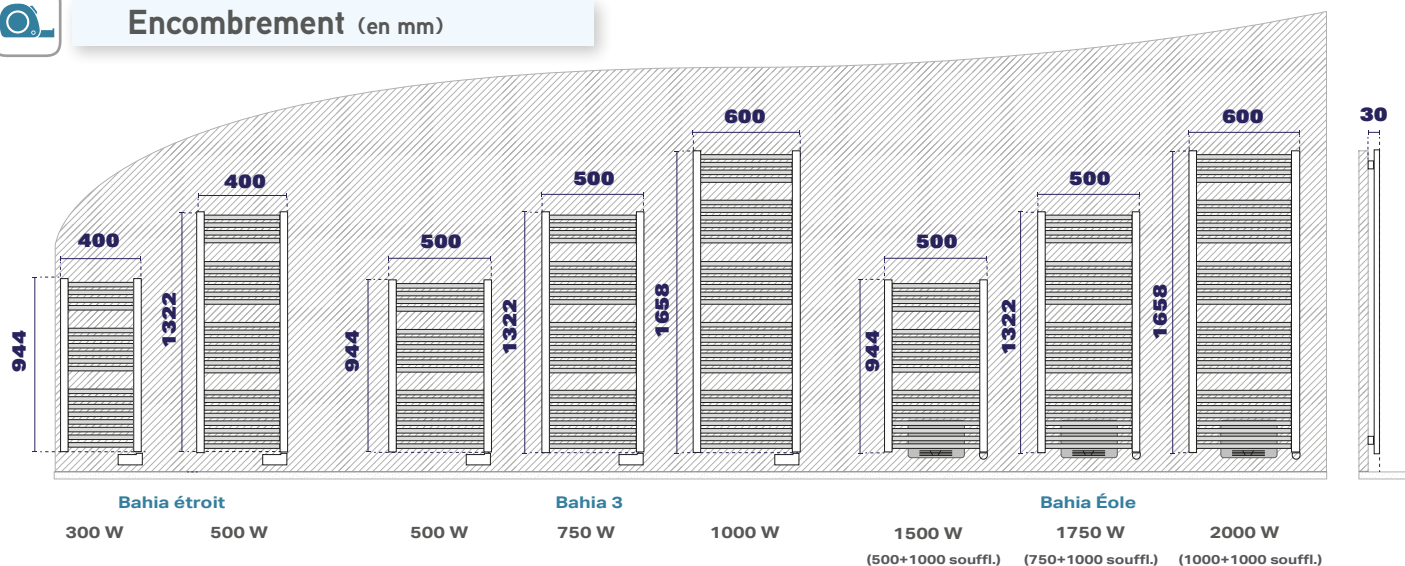

Références et dimensions

	PUISSANCES (W)	DIMENSIONS L X H X P* (CM)	POIDS (KG)	CODE
Bahia Étroit & Bahia 3				
	ÉTROIT 300	40,0 x 94,4 x 30,0	9,0	A694110
	ÉTROIT 500	40,0 x 132,2 x 30,0	12,5	A694111
	500	50,0 x 94,4 x 30,0	10,5	A694121
	750	50,0 x 132,2 x 30,0	14,5	A694122
	1000	60,0 x 165,8 x 30,0	20,3	A694123
Bahia 3 Éole				
	1500 (500+1000)	50,0 x 100,7 x 130	12,9	A694125
	1750 (750+1000)	50,0 x 138,5 x 130	17,1	A694126
	2000 (1000+1000)	60,0 x 172,1 x 130	22,8	A694127

ERP2018



CLASSE II
IP24



GARANTIE
2 ANS

INDIGO PROG

ORIGINE
FRANCE®
GARANTIE
BY Cert. 6020118

Radiateur sèche-serviettes

NOUVEAU



Ses
ATOUTS

L'un des radiateurs
sèche-serviettes les plus
compacts de sa catégorie

Une montée en
température rapide et une
chaleur homogène

Une soufflerie intégrée
performante et discrète

Des fonctions à
économies d'énergie

ULTRA COMPACT

- 1 35,5 cm de large (avec barres).
- 2 2 barres porte-serviettes.
- 3 Soufflerie intégrée.



- Carrosserie aluminium, peinture époxy polyester polymérisé.
- Coloris blanc brillant ou gris acier.

ÉLÉMENTS CHAUFFANTS

- Partie chauffage : résistance ultra diffusante Airalu® en alliage d'aluminium monobloc monométal.
- Partie soufflerie : résistance à très faible inertie.
- Sécurité thermique à réenclenchement automatique et à automaintien pour la ventilation.

INSTALLATION

- Fixation par dossier encliquetable servant de gabarit de pose.
- Cordon d'alimentation 3 fils (phase + neutre + fil pilote).
- Câble situé en bas à droite à côté de l'interrupteur.

RÉGULATION

- Régulation électronique numérique de la température précise au 1/10e de degré près.
- Programmable par fil pilote multitarif 6 ordres (Confort, Confort -1°C, Confort - 2°C, Eco, Hors-gel, Arrêt chauffage).

FONCTIONS À ÉCONOMIES D'ÉNERGIE

- TOUCHE "MODE AUTO"
- TOUCHE "MANUEL"
- INDICATEUR COMPORTEMENTAL
- DÉTECTION DE FENÊTRE OUVERTE
- RÉGLAGE DE LA TEMPÉRATURE ET ACTIVATION DU "BOOSTER"
- BOÎTIER DE COMMANDE DIGITAL



Encombrement (en mm)

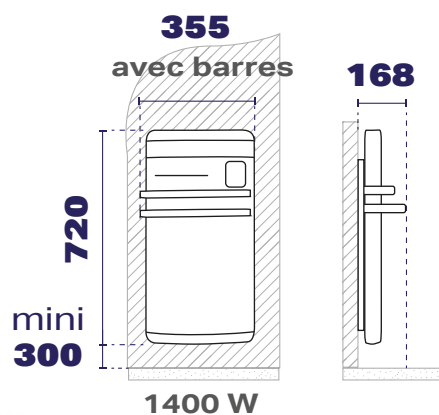

2 coloris

Proposé en deux couleurs, blanc et acier, il est le sèche-serviette compact et économe en énergie idéal pour s'adapter à tous les styles de salles de bains, même celles dans lesquelles l'espace fait défaut.



Références et dimensions

ORIGINE FRANCE GARANTIE	PUISSANCES (W)	DIMENSIONS L X H X P* (CM)	POIDS (KG)	CODE BLANC	CODE ACIER
	1400	35,5 x 67,0 x 15,5	7,6	A693935	A693945

ERP2018



CLASSE II
IP24 IK08



GARANTIE
2 ANS

Coloris blanc brillant et acier - Avec les barres, ajouter 16 mm à la largeur et 72 mm à l'épaisseur. Barres fournies.
* Dimensions de l'appareil sans barre de fixation

AIXANCE BAINS

SMART
ECOcontrol

ORIGINE
FRANCE®
GARANTIE

BV Cert. 6020118

Panneau rayonnant sèche-serviettes



Ses ATOUS

Le confort du rayonnement au cœur de la salle de bains

La technologie Smart ECOcontrol® au service du confort et des économies

Chauffer et/ou sécher rapidement les serviettes

Un encombrement limité pour une installation simplifiée

DEUX BARRES DÉCALÉES POUR LES SERVIETTES

- 1 Système Anti Salissure (SAS).
- 2 Le confort du rayonnement direct.
- 3 Existe en version pièce de vie.

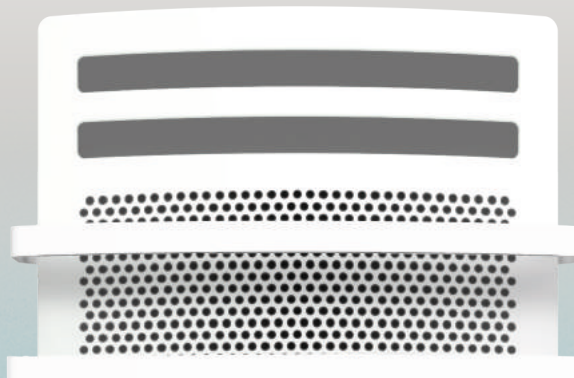

- **Panneau rayonnant ultra haute émissivité**
- Carrosserie et façade tout acier.
- **Coloris** : blanc 9016 (Peinture époxy polyester polymérisé).

ÉLÉMENTS CHAUFFANTS

- Corps de chauffe Airalu® en alliage d'aluminium pluri-nervuré monobloc.
- Protection par sécurité thermique à réenclenchement automatique.

PROGRAMMATION

- Programmable par SMART ECOcontrol et/ou fil pilote multitarif 6 ordres (Confort, Confort -1°C, Confort - 2°C, Eco, Hors-gel, Arrêt chauffage).

SÉCURITÉ ET ÉCONOMIES

- Adaptation automatique aux imprévus.
- Activation possible d'un encadrement de consigne.
- Verrouillage par clavier.

PILOTABLE À DISTANCE



FONCTIONS À ÉCONOMIES D'ÉNERGIE

DÉTECTION DE FENÊTRE OUVERTE



INDICATEUR COMPORTEMENTAL



VERROUILLAGE PAR CLAVIER



PROGRAMMATION INTÉGRÉE MODIFIABLE



BOÎTIER DE COMMANDE DIGITAL



Encombrement (en mm)

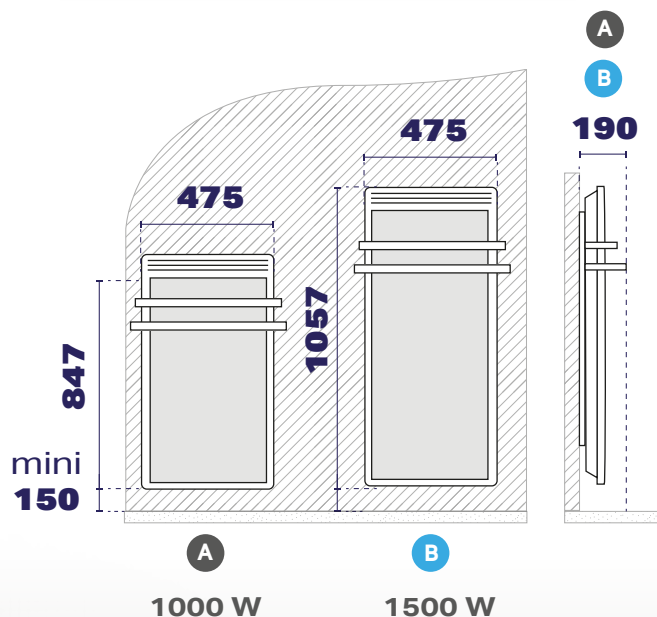

Connecté

Le confort connecté à distance jusque dans la salle de bains, une façon intelligente de gérer précisément son confort tout en maîtrisant ses consommations.



Références et dimensions

ORIGINE FRANCE GARANTIE	PUISSANCES (W)	DIMENSIONS L X H X P (CM)	POIDS (KG)	CODE
NF	1000	47,5 x 84,7 x 19,0*	7,9	A692843
	1500	47,5 x 105,7 x 19,0*	9,4	A692845

CE PROMOTELEC CLASSE II IP24 IK08 6 ordres COMPATIBLE FIL PILOTE MONO 230 V GARANTIE 2 ANS

* Epaisseur de l'appareil installé au mur avec son dossier de fixation et avec les barres de séchage. Coloris blanc (RAL 9016)

AIRTOP 2

ORIGINE
FRANCE®
GARANTIE
BYCert. 6020118

Soufflant "gain de place"



Ses ATOUTS

Le "gain de place" pratique et discret au dessus d'une porte

Une double puissance pour une efficacité adaptée aux besoins

Une carrosserie tout acier pour associer robustesse et design

Airtop est équipé d'une minuterie (15 minutes)



Références et dimensions

	PUISSANCES (W)	DIMENSIONS L X H X P* (CM)	POIDS (KG)	CODE
	1000/2000	34,3 x 23,0 x 13,6	2,8	A691514



CLASSE II
IP44 IK08

MONO
230 V

GARANTIE
2 ANS

Coloris blanc brillant

SOLARIS 2

ORIGINE
FRANCE®
GARANTIE

BV Cert. 6020118

Infrarouge "gain de place"



Ses
ATOUS

Le "gain de place" pratique
et discret au dessus
d'une porte

Le boîtier peut être installé
indifféremment à gauche
ou à droite

Disponible en version de
600 à 1200 W

Solaris 2 est équipé
d'une minuterie
(15 minutes)

Ref.



Références et dimensions

	PUISSANCES (W)	DIMENSIONS L X H X P* (CM)	POIDS (KG)	CODE
	600 (minuterie 20 min)	45,0 x 12,0 x 11,0	0,9	A687725
	1200 (minuterie 20 min)	45,0 x 12,0 x 11,0	1,1	A687723



CLASSE II
IP44 IK04

MONO
230 V

GARANTIE
2 ANS

Sèche-cheveux mural



Ses ATOUTS

Discret, robuste, peu encombrant et performant

Deux positions modulantes de souffle : chaud et froid

Sèche-cheveux garanti 2 ans



Références et dimensions

PUISSANCES (W)	DIMENSIONS L X H X P* (CM)	POIDS (KG)	CODE
800	13,5 x 26,0 x 9,0	1,2	A750474



CLASSE II
IP24 IK04

MONO
230 V

GARANTIE
2 ANS

BLAST AIR

ORIGINE
FRANCE®
GARANTIE

BY Cert. 6020118

sèche-mains



Ses
ATOUS

Blast Air: pour un usage intensif et un séchage ultra rapide dans les lieux publics

Blast Air: une coque en acier très épais "antivandalisme"



Références et dimensions

	PUISSANCES (W)	DIMENSIONS L X H X P* (CM)	POIDS (KG)	CODE
Blast Air blanc	2100	28,2 x 25,4 x 19,0	5,1	A692915
Blast Air Gris thorium	2100	28,2 x 25,4 x 19,0	5,1	A692925



CLASSE II
IK08

MONO
230 V

GARANTIE
1 AN

Sommaire air chaud

Rideaux d'air



Aérothermes



Solutions professionnelles de chauffage électrique pour locaux industriels et tertiaires

- + Le meilleur flux d'air conçu pour s'adapter à toutes les situations**

Parce que le flux d'air doit rester efficace quelles que soient les contraintes d'inclinaison, de placement et d'orientation, chaque ensemble moteur/turbine fait l'objet d'une étude particulière.

Les formes de l'appareil, le type des résistances et leur position dans la veine d'air, la géométrie du diffuseur, tout est étudié pour une efficacité maximale. Ainsi, les flux d'air sont toujours homogènes, tant en température qu'en débit.
- + Une performance garantie, c'est un flux d'air bien dirigé sans perte d'efficacité**

Pour obtenir le rendement optimum dans les conditions particulières de chaque utilisation, il est très important de pouvoir bien orienter le flux d'air sans entraîner de pertes de charge. C'est pourquoi, plutôt que des volets orientables qui freinent l'air, nous avons mis au point des supports qui autorisent l'orientation très précise de l'ensemble de l'appareil pour optimiser sa performance.
- + Silence et design, les atouts du confort et de la discrétion**

Pour réaliser des produits esthétiques avec un niveau sonore optimisé, nos ingénieurs ont travaillé simultanément sur les vitesses des moteurs, le rendement des turbines, la fluidité des veines d'air, la dimension et la forme des appareils.
- + Installation et utilisation, le choix de la simplicité**

Un appareil bien conçu doit être simple à tous les niveaux. Nos appareils sont donc conçus pour être installés avec une extrême facilité et se commander de façon totalement intuitive. Ainsi, le principe de pose leur permet d'être installés par une personne seule.

Les boîtiers de commande, intégrables ou non, donnent à l'utilisateur le choix de multiples possibilités pour optimiser de confort ou automatiser la gestion des appareils.
- + Des produits faits pour durer**

Nos usines en France, où sont conçus et fabriqués tous ces appareils, bénéficient de la normalisation qualité ISO 9001. Mais au-delà des normes, nos produits font l'objet, dès l'étude, d'une sélection des matériaux et des composants les plus fiables. Tout en acier, ils bénéficient d'une qualité de construction exceptionnelle, sont robustes et conçus pour durer.

Air chaud, des solutions aux qualités exceptionnelles qui font la différence

STOPAIR 4

Rideaux d'air série longue
Rideaux d'air série courte
Rideaux d'air encastrable

54

Rideaux d'air

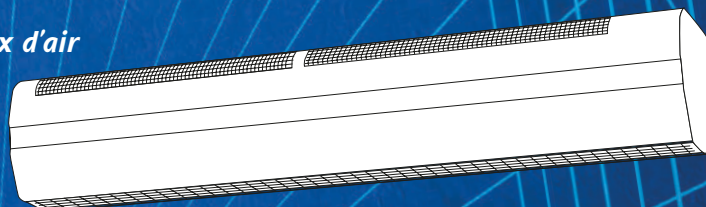

AIRPULS 4

Aérotherme à régulation électronique
Fixe - transportable

58

Aérothermes

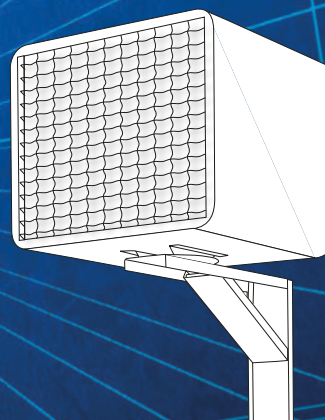

VENTAIR 4

Aérothermes à régulation mécanique
Mobile

STOPAIR 4

ORIGINE
FRANCE®
GARANTIE
BYCert. 6020118

Rideaux d'air nouvelle génération

3 SÉRIES

Longue - Courte - Encastrée
Disponibles en plusieurs puissances
pour le confort des espaces ouverts
sur l'extérieur.

SUPPORTS DE FIXATION POLYVALENTS

S'installe au mur ou au plafond et peut être orienté
à 45° pour un rendement optimum en fonction
des conditions particulières de chaque utilisation
(exposition aux vents forts, grandes différences
thermiques, etc...)

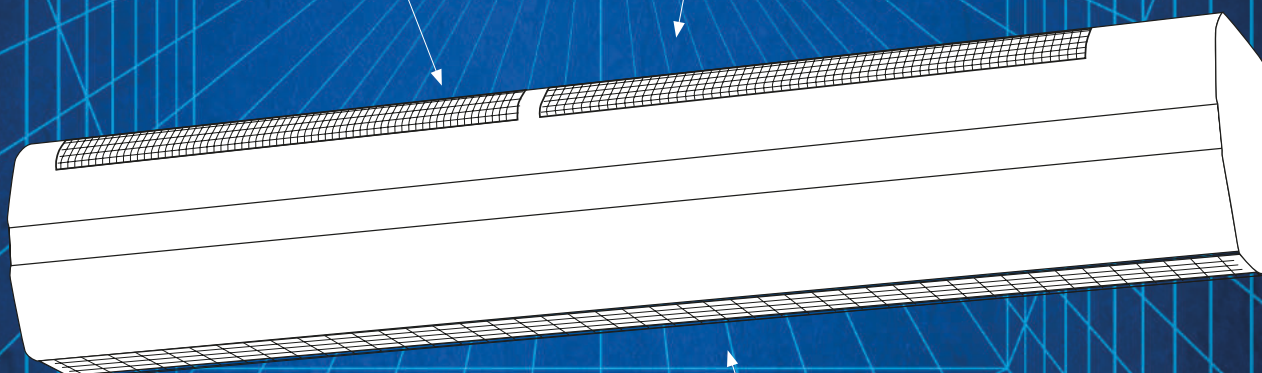

BOÎTIER DE COMMANDE DIGITAL

Ergonomique et simple à utiliser, il est relié au
rideau d'air par 2 fils non polarisés et permet de
commander jusqu'à 20 appareils.

EFFICACE QUELLE QUE SOIT LA HAUTEUR

Les turbines tangentielles de chaque appareil ont été
étudiées pour assurer des vitesses et des débits d'air
adaptés en fonction des hauteurs d'installation.

Ses
ATOUTS

Conçu pour parfaitement
isoler les locaux ouverts
sur l'extérieur.

Un régulateur électronique
pour plus de précision et de
simplicité.

6 possibilités de
fonctionnement pour
un confort adapté.

Raccordement simplifié
pour éviter les erreurs de
montage.

SÉRIE LONGUE - 155 CM

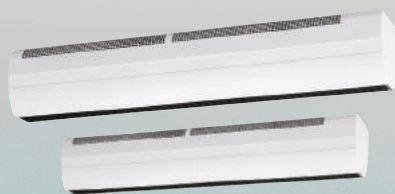

Hauteur d'installation
jusqu'à 3 mètres

SÉRIE COURTE - 110 CM



Hauteur d'installation
jusqu'à 2,30 mètres

SÉRIE ENCASTRABLE



Hauteur d'installation
jusqu'à 3 mètres en toute discrétion

Une gamme complète de rideaux d'air puissants, efficaces et modulaires, adaptée aux différents types de portes des bâtiments industriels et tertiaires.



Utilisation

- Hall d'entrée
- Commerces
- Boutiques
- Ateliers
- Grandes surfaces
- Hôtels / restauration

Principe

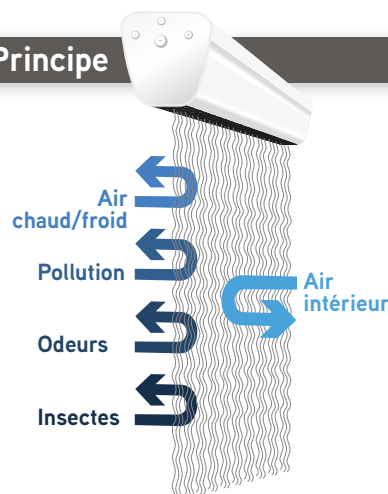

Un écran très efficace en été comme en hiver

Pour les locaux dont l'activité nécessite de fréquentes ouvertures sur l'extérieur (boutiques, ateliers, etc.-), le rideau d'air est un appareil indispensable. Fixé au dessus de la porte d'entrée, il produit un véritable écran d'air pulsé qui limite les déperditions thermiques.

En été, il empêche l'air chaud de pénétrer à l'intérieur et repousse les intrusions d'éléments indésirables tels que poussières, insectes volants, gaz d'échappement, etc.



Un écran efficace pour chaque hauteur

Les turbines tangentielles de chaque appareil ont été étudiées pour assurer des vitesses et des débits d'air adaptés à chaque hauteur d'installation.

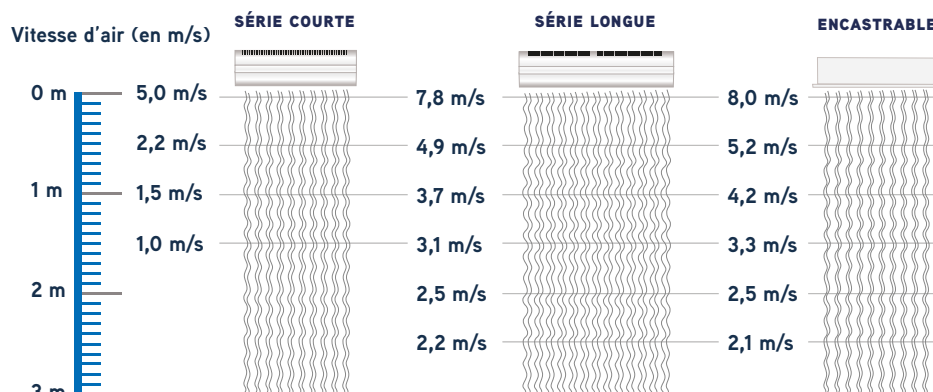

Un boîtier de commande digital simple à utiliser et commun à toute la gamme

Son raccordement est ultra-simple. Il permet un gain de temps conséquent lors de l'installation en éliminant les risques d'erreurs de raccordement : seulement 2 fils non polarisés entre la commande

et le rideau d'air maître et 1 fil unique entre chaque rideau d'air, jusqu'à 20 appareils.

Il peut s'encastrer dans une boîte où être monté en saillie.

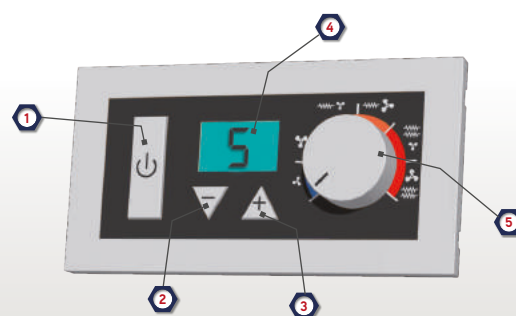

Comment installer le boîtier de commande



Se fixe au mur en saillie grâce à son support.



S'encastre dans les boîtes d'encastrement mural.

Un boîtier discret, ergonomique et très simple à utiliser :

- 1 • Touche Marche / Arrêt du chauffage.
- 2 • Touches de réglage de la température de consigne.
- 3 • Écran de visualisation avec affichage digital.
- 4 • Bouton de sélection de l'allure de fonctionnement (vitesse de ventilation et puissance de chauffage).

6 possibilités de fonctionnement :

- Pleine puissance de chauffage avec 2 vitesses de ventilation.
- Demi puissance de chauffage avec 2 vitesses de ventilation.
- Ventilation d'air ambiant avec 2 vitesses de ventilation.

INFO PRATIQUE : le boîtier de commande permet un pilotage à distance des appareils et se place librement, même dans un local distinct de la zone à chauffer (local technique, salle de contrôle, etc.).



Installation

SÉRIE COURTE ET LONGUE

Une seule personne suffit pour poser et régler un rideau d'air au mur ou au plafond. Orientables 45° pour obtenir un rendement optimum en fonction des conditions particulières d'utilisation (exposition aux vents forts, grandes différences thermiques, etc...).

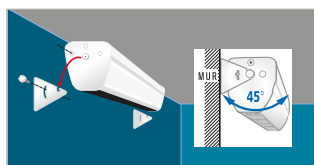

Pose et réglage au mur



Pose et réglage au plafond

SÉRIE ENCASTRABLE

Le rideau d'air s'encastre dans un caisson d'installation fixé au plafond (la conception unique du Stopair encastrable permet une installation rapide par une seule personne).

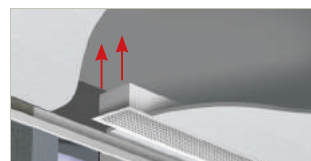

Pose et réglage au plafond sur le bâti



Raccordement électrique ultra simplifié

UNE LIAISON 2 FILS NON POLARISÉS

Permet de relier le Stopair au boîtier de commande. Les fils peuvent être intervertis sans risque, pas besoin de les repérer.

UNE LIAISON 1 FIL

Permet de relier le rideau d'air maître aux autres rideaux d'air. Avec ce nouveau système, on peut relier jusqu'à 20 rideaux d'air entre eux dans un même local.

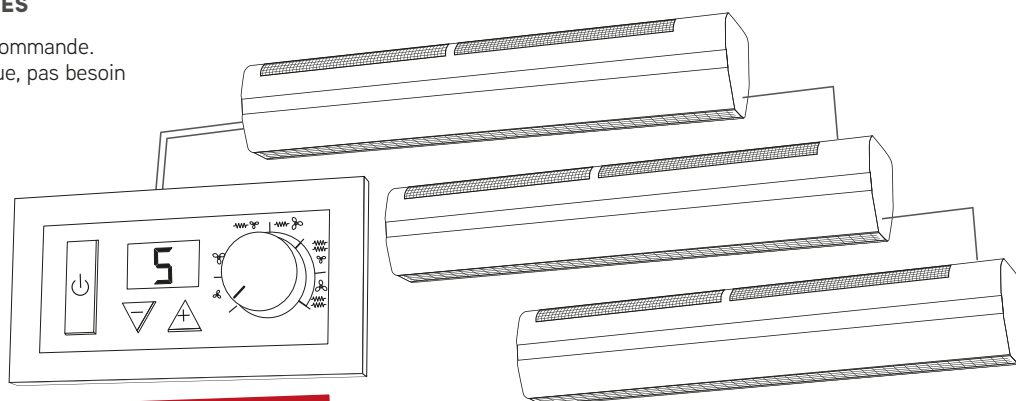

Jusqu'à 20 appareils



Modularité de la gamme

Les Stopair peuvent être associés les uns aux autres pour composer un écran homogène couvrant l'ouverture à équiper, quelle que soit sa largeur.

VALABLE POUR
série longue
serie courte
encastrable



Ouverture de 1 mètre

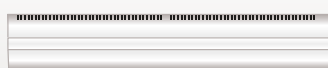

Ouverture de 1,5 mètre

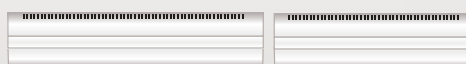

Ouverture de 2 mètres



Ouverture de 2,5 mètres



Ouverture de 3 mètres



Ouverture de XXX mètres



STOPAIR séries longue - courte - encastrable

Caractéristiques techniques

- Carrosserie en acier électrozingué revêtu d'époxy polyester.

ÉLÉMENTS CHAUFFANTS

- Résistance blindée à ailettes sur les modèles Série Longue et à faible inertie sur les modèles Série courte.
- Turbines tangentielles.

FONCTIONNEMENT

- 6 possibilités de fonctionnement :
 - Pleine puissance de chauffage avec 2 vitesses de ventilation.
 - Demi puissance de chauffage avec 2 vitesses de ventilation.
 - Ventilation d'air ambiant avec 2 vitesses de ventilation.
- Bornier de raccordement et relais de puissance intégrés.
- 230V Tri possible à la commande (sauf sur A691527).
- Support de pose orientable au sol ou au plafond

COLORIS

- Carrosserie de coloris blanc (RAL 9002).



Encombrement (en mm)

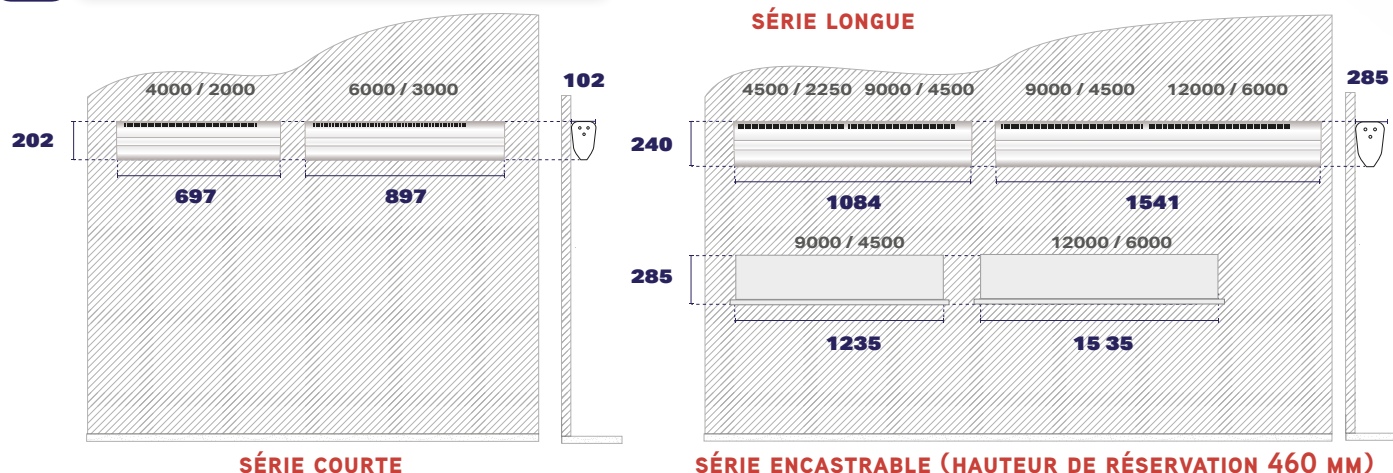

UNE GAMME COMPLETE ET MODULAIRE

8 modèles de 4 à 12 kW.

Des rideaux d'air puissants et efficaces qui s'adaptent à tous les besoins et tous les environnements



Références et dimensions

	PUISSANCES (W)	DÉBIT MAX. M ³ /H	DIMENSIONS L X H X P* (CM)	POIDS (KG)	CODE
Stopair 4 série Courte (boîtier de commande intégré pour le A691527)					
	4000/2000	240/300	69,7 x 20,2 x 14,7	8,1	A691527
	6000/3000	300/450	89,7 x 20,2 x 14,7	11,2	A691529
Stopair 4 série Longue					
	4500/2250	980/1270	110,0 x 27,0 x 20,5	20,7	A691291
	9000/4500	980/1270	110,0 x 27,0 x 20,5	20,8	A691292
	9000/4500	1100/1600	154,1 x 24,0 x 28,5	26,6	A691293
	12000/6000	1100/1600	154,1 x 24,0 x 28,5	26,7	A691294
Stopair 4 encastrable					
	9000/4500	980/1270	123,5 x 28,5 x 34,0	25,9	A691296
	12000/6000	1600/1100	153,5 x 28,5 x 34,0	32,4	A691297
					A691289

Raccordable en Tri 400 V avec alimentation 230 V supplémentaire pour le circuit de commande.
Boîtier de commande digital AIRCOM 4 - Seulement 2 fils sans polarité entre le boîtier et l'appareil maître. - Seulement 1 fil entre l'appareil maître et les suivants (jusqu'à 20 appareils)

CE	CLASSE I	A691527	A691529	SÉRIE L	ENCASTRABLE	GARANTIE
	IP21 IK08	MONO 230	MONO 230 V - TRI 400 V + N	MONO 230 V - TRI 400 V + N	TRI 400 V + N	1 AN

AIRPULS 4

ORIGINAL
FRANCE®
GARANTIE
10 ANS

Aérothermes

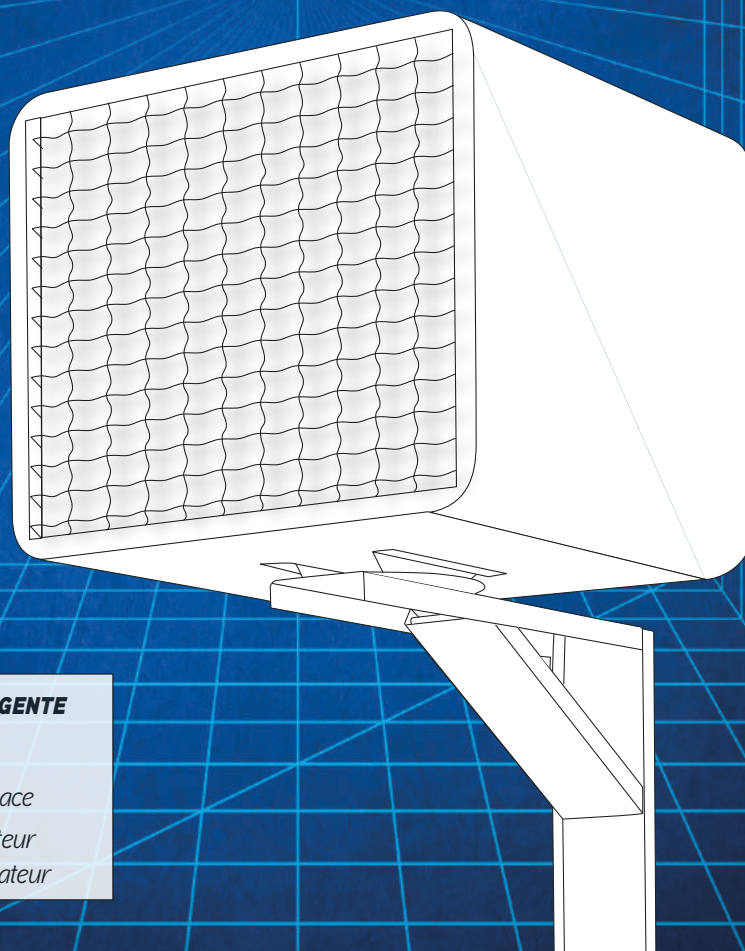

UNE GAMME COMPLÈTE ET INTELLIGENTE

7 modèles de 4,5 à 24 kW

Une nouvelle génération très efficace

- bien plus pratique pour l'installateur
- bien plus performante pour l'utilisateur

Ses
ATOUTS

Conçu pour chauffer
les espaces de grand
volume

Un aérotherme
multiposition qui s'adapte à
tous les besoins

Un boîtier de
commande unique
intégré ou déporté

Raccordement simplifié
pour éviter les erreurs
de montage

ATOUTS CONFORT & PERFORMANCE

- 1 **Une parfaite répartition de la chaleur** avec un flux d'air très homogène et une portée d'air exceptionnelle.
- 2 **Des économies d'énergie** grâce à la régulation électronique intégrée à chaque appareil, précise et programmable à distance par fil pilote.
- 3 **Une grande simplicité d'utilisation** grâce à un boîtier de commande intuitif et précis.

ATOUTS INSTALLATION

- 4 **Ultra simple à poser et à orienter** le support multi directionnel de série permet une pose au mur ou au plafond et une orientation totale du flux.

AÉROTHERME FIXE ET MOBILE

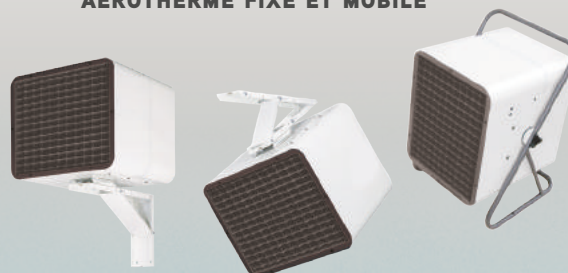

Aérotherme à régulation
électronique

Un même appareil permet différentes configurations : fixe, mobile ou portable, avec ou sans boîtier de commande, selon les besoins.



Utilisation

- Atelier / usines
- Entrepôts
- Grandes surfaces
- Chantiers
- Commerces

Un appareil parfait pour chauffer les grands volumes

L'aérotherme est une solution de chauffage idéale pour apporter chaleur et confort de façon économique dans les espaces de grands volumes.

La chaleur produite par la résistance blindée à ailettes, qui permet un meilleur échange thermique, est soufflée vers la zone à chauffer. L'airpuls 4 s'adapte aux besoins de l'utilisateur en fonction de la saison et de la température grâce aux divers modes de fonctionnement.

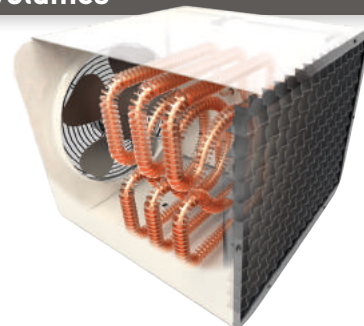

Un support de fixation multidirectionnel

LA GARANTIE D'UN FLUX D'AIR SANS PERTE D'EFFICACITÉ

Pour obtenir un rendement optimum en fonction des conditions particulières de chaque utilisation, il est important de pouvoir bien orienter le flux d'air sans entraîner de pertes de charge. C'est pourquoi, plutôt que des volets orientables qui freinent l'air, nous avons mis au point des supports qui permettent l'orientation précise de l'ensemble de l'appareil pour optimiser sa performance.

Le support de fixation livré avec l'aérotherme permet d'orienter l'appareil horizontalement de 180° et verticalement de 90° sans démontage, par simple réglage, qu'il soit fixé au mur ou au plafond.

Le boîtier peut être intégré ou déporté en fonction des besoins.



AXE DE ROTATION
Position libre
de 0 à 180°

FIXATION SUR SUPPORT HORIZONTAL - 8 INCLINAISONS POSSIBLES

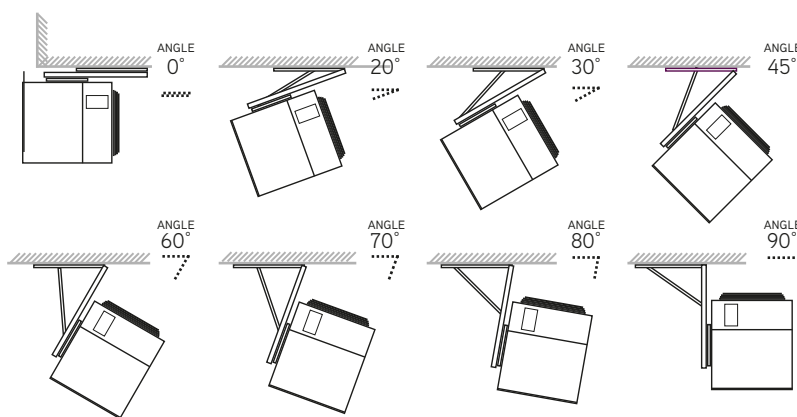

FIXATION SUR SUPPORT VERTICAL - 8 INCLINAISONS POSSIBLES

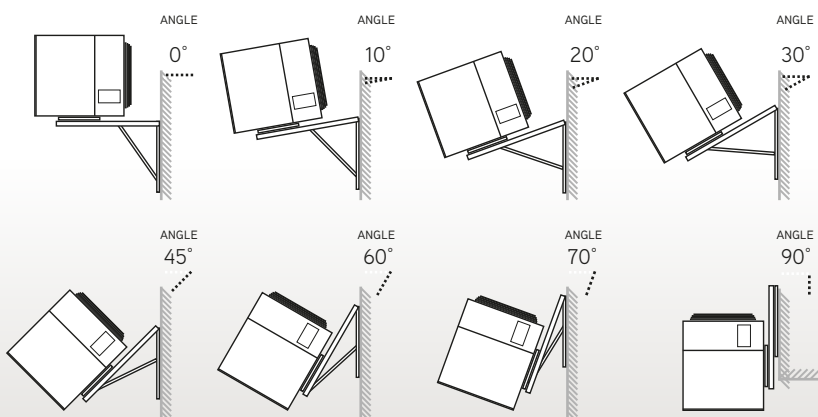

AXE DE ROTATION
Position libre
de 0 à 180°

L'AVANTAGE DE LA MOBILITÉ : LE PACK AÉROTHERME MOBILE

L'Airpuls 4 peut être utilisé au sol, grâce à un pack optionnel comprenant des pieds, une poignée pratique de transport et de déplacement, deux

manettes de serrage et d'orientation de l'appareil en fonction de l'angle de soufflage choisi et ceci en toute stabilité.

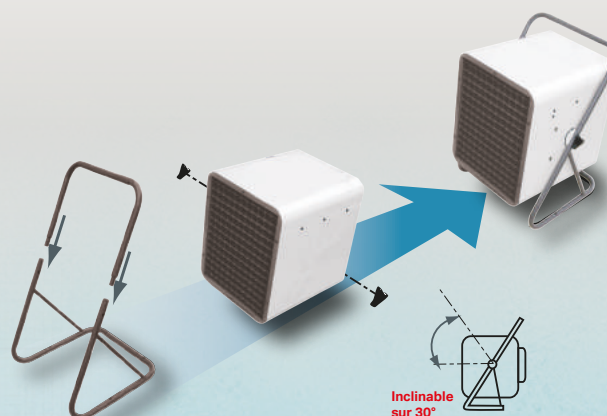

AIRPULS 4



Une parfaite répartition de la chaleur

UN FLUX D'AIR TRÈS HOMOGÈNE ET UNE PORTÉE EXCEPTIONNELLE

RÉSISTANCES BLINDÉES À AILETTES SPIRALÉES

Elles favorisent l'échange thermique et permettent d'exploiter l'ensemble de la puissance à produire.

CARROSSERIE PROFONDE

Elle assure une portée d'air maximale et une plus grande efficacité.

GRILLE ALVÉOLÉE DIRECTIONNELLE

Elle canalise l'air sans le freiner.

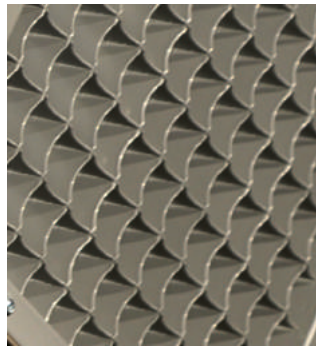

Portée d'air (en mètres)

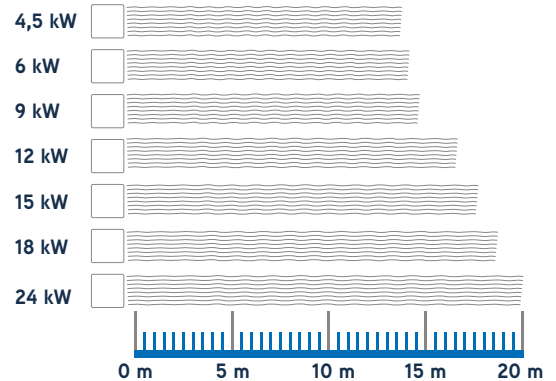

Un boîtier de commande digital simple à utiliser et commun à toute la gamme

Son raccordement est ultra-simple. Il permet un gain de temps conséquent lors de l'installation en éliminant les risques d'erreurs de raccordement : seulement 2 fils non polarisés entre la commande

et l'Airpuls maître et 1 fil unique entre chacun des aérothermes, jusqu'à 20 appareils.

Il peut s'encaster dans une boîte où être monté en saillie.



3 positionnements possibles



1 - Se fixe au mur en saillie grâce à son support.



2 - S'encastre dans les boîtes d'encastrement mural.



3 - Boîtier intégré à l'appareil

Un boîtier discret, ergonomique et très simple à utiliser :

- 1 • Touche Marche / Arrêt du chauffage.
- 2 • Touches de réglage de la température de consigne.
- 3 • Ecran de visualisation avec affichage digital.
- 4 • Bouton de sélection de l'allure de fonctionnement (vitesse de ventilation Et puissance de chauffage)

6 possibilités de fonctionnement :

- Pleine puissance de chauffage avec 2 vitesses de ventilation.
- Demi puissance de chauffage avec 2 vitesses de ventilation.
- Ventilation d'air ambiant avec 2 vitesses de ventilation.

INFO PRATIQUE : les appareils disposent de 3 puissances et 2 débits d'air pour s'adapter à tous les besoins thermiques en toute saison (y compris en simple ventilation l'été).



Raccordement électrique

EN RÉSUMÉ ULTRA-SIMPLE À BRANCHER

- **2 fils non polarisés** entre le boîtier de commande et l'aérotherme.
- **1 seul fil entre chaque aérotherme.**
- **Pas d'ordre de phases** à respecter pour l'alimentation en triphasé.
- **3 positionnements possibles** du boîtier de commande.

La simplicité du raccordement permet de réaliser un gain de temps très conséquent à l'installation et d'éliminer les risques d'erreur de branchement.

Raccordement au boîtier de commande

Liaison simple entre boîtier et appareil avec 2 fils standard :
PAS DE SENS BRANCHEMENT = PAS DE RISQUE D'INVERSION

Liaison simple entre les appareils :

1 SEUL FIL STANDARD = RAPIDE ET SANS RISQUE D'ERREUR

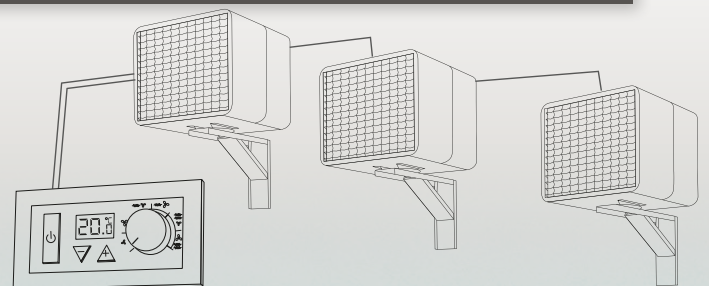

Jusqu'à 20 appareils

AIRPULS 4



Une connexion simple à réaliser

Il suffit d'ouvrir le capot sur charnière pour accéder à la platine de connexion spacieuse, pratique et isolée du reste de l'appareil.

Un bornier de puissance permet d'alimenter l'appareil en Tri 400V + N, Tri 230V ou Mono 230V selon votre besoin.

Un bornier de commande permet de piloter l'appareil à partir d'un boîtier de commande distant ou intégré dans l'appareil.



Un confort adapté aux besoins

BI-PUISSANCE OU BI-DÉBIT

Nos aérothermes disposent tous de 2 puissances pour s'adapter aux besoins thermiques du moment :

- En intersaison, ils permettent de conserver un flux d'air plus régulier pour une diffusion plus homogène, alors que les besoins de chauffage diminuent.
- Quand on doit passer son installation en hors-gel, il est préférable de travailler en demi-puissance pour avoir une répartition plus homogène de la température.
- Quand on se sert de l'aérotherme en mobile, cela permet d'adapter la puissance aux besoins du local.

Certains de nos aérothermes disposent de 2 débits qui permettent de les adapter :

pour maintenir une température de sortie d'air quand on passe le chauffage en demi-puissance.

pour adapter le débit d'un aérotherme utilisé en mobile au volume de la pièce.

VENTILATION TEMPORISÉE

Une temporisation équipe de série tous nos aérothermes. Elle garantit un souffle chaud dès la mise en marche. En régulation, elle coupe la ventilation après les résistances pour utiliser toute la chaleur de celles-ci lorsque les résistances ont fini de restituer leur chaleur.



Un appareil très pratique, simple à utiliser, aux commandes intégrées pour plus de praticité et conçu pour une utilisation intensive.



Des économies d'énergie grâce à la régulation électronique

UNE RÉGULATION ÉLECTRONIQUE INTÉGRÉE À CHAQUE APPAREIL

Associée au boîtier de commande, elle garantit une température précise et homogène dans tout le local

VENTILATION TEMPORISÉE POUR UN CONFORT MAXIMUM SANS GASPILLAGE

Une temporisation équipe de série tous nos aérothermes. Elle garantit un souffle chaud lors de la mise en marche. En régulation, elle coupe la ventilation après l'arrêt des résistances pour utiliser toute la chaleur résiduelle de celles-ci.

RÉGULATION PROGRAMMABLE PAR FIL PILOTE

- La régulation est compatible avec les différents systèmes de gestion d'énergie.
- Il est possible de réaliser une programmation 6 ordres par fil pilote : Confort, Eco, Hors Gel, Confort -1°C, Confort -2°C et Arrêt chauffage.
- Elle est aussi compatible avec divers modes de pilotage (GTB, horloge de programmation...).

AIRPULS 4

Caractéristiques techniques



- **Régulation électronique**
- Carrosserie en acier électrozingué revêtu d'époxy polyester. Carrosserie beige et grille noire.
- **Résistance blindée à ailettes** pour un meilleur échange thermique.
- **Grille de protection à l'entrée d'air et grille alvéolée directionnelle** de sortie d'air.
- **Sécurité thermique à réarmement automatique.**
- Relais de puissance intégrés.
- Ventilation temporisée.
- Raccordement simplifié sans polarité (2 fils maxi).
- Boîtier de commande digital.



Encombrement (en mm)

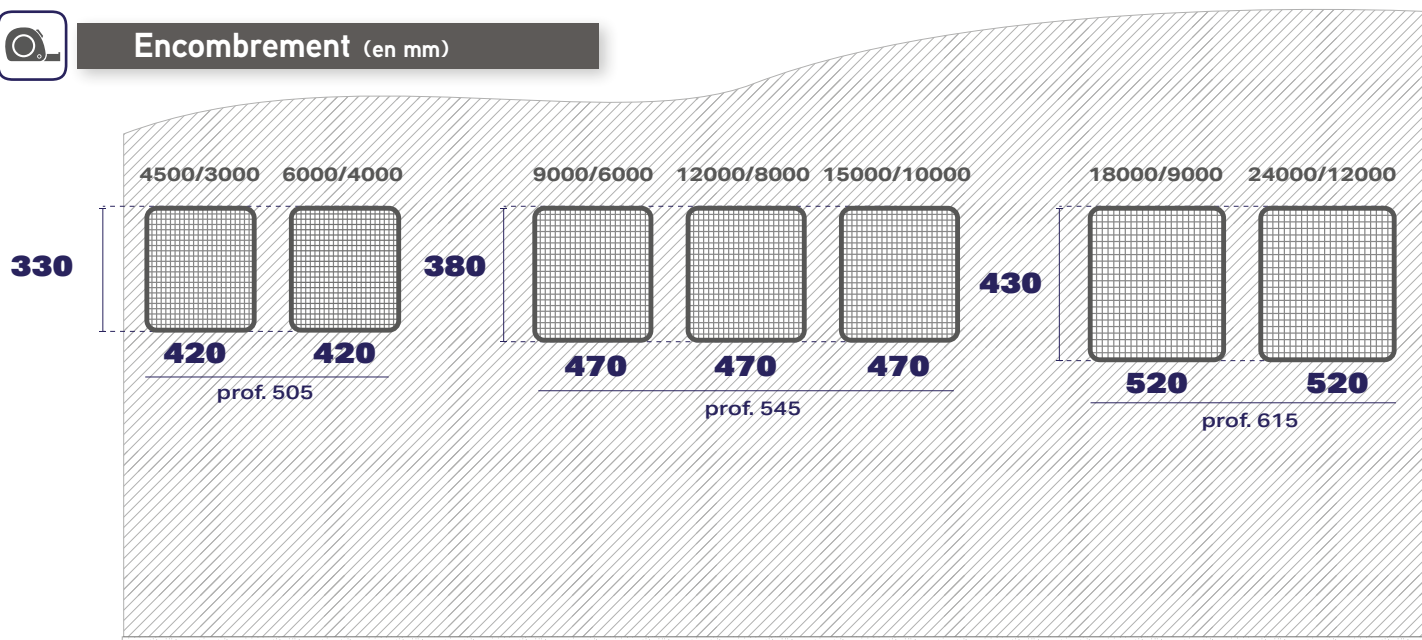

Références et dimensions

PUISSANCES (W)	DÉBIT MAX. M ³ /H	DIMENSIONS L X H X P* (CM)	POIDS (KG)	CODE
Airpuls 4				
4500/3000	490/430	42,0 x 33,0 x 50,5	20,7	A691281
6000/4000	700/620	42,0 x 33,0 x 50,5	21,2	A691282
9000/6000	1100/920	47,0 x 38,0 x 54,5	25,1	A691283
12000/8000	1200/1000	47,0 x 38,0 x 54,5	25,1	A691284
15000/10000	1350/1250	47,0 x 38,0 x 54,5	25,1	A691285
18000/9000	1800/1600	52,0 x 43,0 x 61,5	34,5	A691286
24000/12000	2200/1700	52,0 x 43,0 x 61,5	34,5	A691287
Accessoires				
Kit pied pour AIRPULS 404 et 406				A750788
Kit pied pour AIRPULS 409 à 415				A750789
Kit pied pour AIRPULS 418 et 424				A750792
Boîtier de commande mural ou à encastrer avec thermostat* AIRCOM 4				A691289
Sonde déportée				A691280
CE	CLASSE I IP44 IK08	SÉRIE AIRPULS 404 à 409 MONO 230 V - TRI 400 V + N	SÉRIE AIRPULS 412 à 424 TRI 400 V + N	GARANTIE 1 AN

Coloris Mobile/Fixe : corps blanc RAL 9002 et grille anthracite.
 *Les dimensions du tableau ne tiennent pas compte des pieds ou des supports de fixation fournis.
 Raccordable en Tri 400 V avec alimentation 230 V supplémentaire pour le circuit de commande.



Utilisation

- Atelier / usines
- Entrepôts
- Grandes surfaces
- Chantiers
- Commerces

Simplicité d'utilisation et bonne mobilité

Le boîtier de commande est intégré en façade pour être accessible à tout moment.

- ① Sélecteur "puissance de chauffage".
- ② Sélecteur de ventilation à 2 positions.
- ③ Bouton de réglage du thermostat.

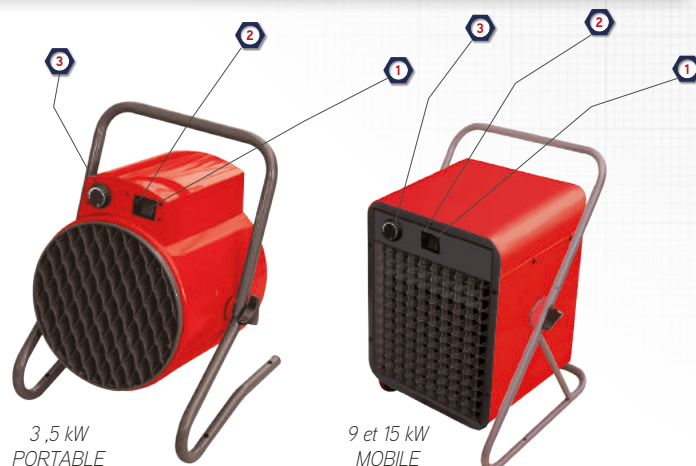

3,5 kW
PORTABLE

9 et 15 kW
MOBILE

UNE GAMME COMPLÈTE D'APPAREILS

Ces appareils légers, compacts et robustes sont idéals pour des déplacements fréquents.

MODULARITÉ ET SOUPLESSE D'UTILISATION : MOBILES OU FIXÉS AU MUR

Ces 3 appareils ont été conçus pour pouvoir être utilisés au sol mais peuvent également être fixés au mur.

UNE GRANDE SIMPLICITÉ D'UTILISATION

- Les commandes sont intégrées aux appareils et sont toujours accessibles, quel que soit leur mode d'utilisation (sol/mur).
- L'aérotherme portable 3,5 kW est muni d'origine d'un cordon avec prise afin de pouvoir le brancher sans installation.
- Puissants et performants, conçus pour une utilisation intensive
- La grille de guidage qui équipe ces appareils permet de générer un flux d'air homogène.



Encombrement (en mm)

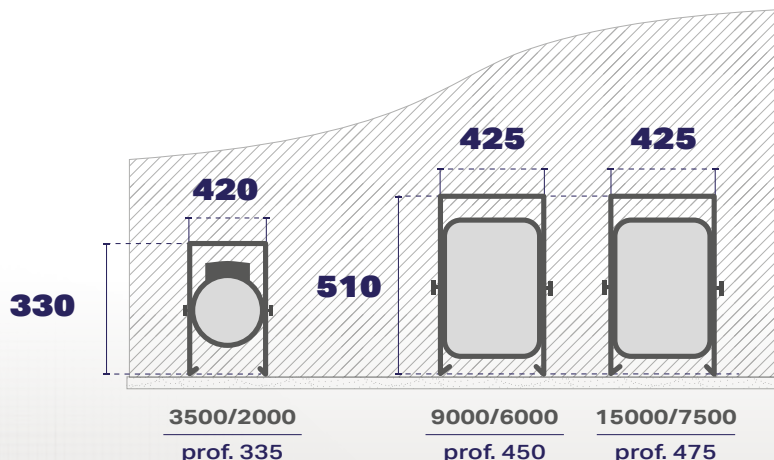

- Carrosserie en acier électrozingué revêtu d'époxy polyester.
- Grille de protection à l'entrée d'air et grille alvéolée directionnelle de sortie d'air.
- Carrosserie rouge et grille noire.

ÉLÉMENT CHAUFFANT

- Résistances blindées à ailettes pour un meilleur échange thermique.
- Ventilation temporisée.
- Sécurité thermique à réarmement automatique.

INSTALLATION

- Pied avec poignée de transport et papillons d'orientation,
- Modèle 3,5 kW : cordon 3 m avec fiche moulée (Ph + N + T).
- Modèle 3,5 kW : 230V mono - livré avec prise 230V - 16A
- Modèle 9,0 kW : 230V Mono - 400 TRI+N
- Modèle 15,0 kW : 400 TRI + N



Références et dimensions

ORIGINE FRANCE GARANTIE	PUISSANCES (W)	DÉBIT MAX. M ³ /H	DIMENSIONS L X H X P* (CM)	POIDS (KG)	CODE
	3500/2000	272	33,0 x 45,0 x 33,5	8,0	A692571
	9000/6000**	1100	51,0 x 42,0 x 45,0	12,0	A692572
	15000/7500**	1200	51,0 x 42,0 x 47,5	15,0	A692573



IP21 IK08

VENTAIRE 403
MONO 230 V

VENTAIRE 409
MONO 230 V - TRI 400 V + N

VENTAIRE 415
TRI 400 V +

GARANTIE
1 AN

Coloris corps rouge avec grille de protection

Raccordable en Tri 400 V avec alimentation 230 V supplémentaire pour le circuit de commande.

Sommaire rayonnement

Infrarouges



Cassettes rayonnantes



Solutions professionnelles de chauffage électrique industrielles et tertiaires



A chaque usage son rayonnement

Chaque usage demande un rayonnement spécifique, il est donc essentiel de développer des appareils originaux pour chaque type d'application. Du rayonnement très directif orienté pour un chauffage localisé au rayonnement surfacique très homogène pour un chauffage global de confort, des technologies innovantes dédiées et des process de fabrication particulièrement rigoureux ont été mis au point dans nos usines pour en garantir l'efficacité.



Le rayonnement surfacique doit nécessairement avoir une température d'émission homogène

La qualité du rayonnement diffus dépend totalement de l'homogénéité des températures de sa surface d'émission. Nous avons développé des technologies spécifiques en fonction de la température d'émission pour garantir des températures homogènes sur toute la façade émettrice.



Un rayonnement totalement silencieux, c'est possible !

Nous avons créé des émetteurs rayonnants monobloc en aluminium extrudé de forte épaisseur. Leur conception d'une seule pièce évite les dilatations différentielles entre 2 métaux, sources de bruits et de risques de surchauffes locales.



L'installation en toute simplicité

Parce que l'installation ne doit pas être un casse-tête, nous avons équipé tous nos appareils d'un support de fixation simple et adapté à leur usage qui leur permet d'être installés rapidement par une personne seule. Pour les appareils à rayonnement directif, il permet une fixation au mur comme au plafond et l'orientation de l'appareil pour que l'utilisateur bénéficie au mieux du flux rayonné.



Le rayonnement directif doit forcément être bien orienté

Pour bénéficier d'un rayonnement très directif et conserver son efficacité, quelle que soit la distance, il est indispensable d'avoir des réflecteurs orientables individuellement.



S'adapter aux contraintes d'environnement des zones à chauffer

L'installation d'un appareil nécessite souvent de lui demander des acrobaties. Posé verticalement sur un pilier ou horizontalement au plafond, incliné pour viser avec précision la zone à chauffer... en toutes circonstances nous garantissons à nos émetteurs endurance et performances dans toutes les positions.



Un rayonnement design, discret ou même totalement intégré dans le plafond

Nous avons créé des émetteurs rayonnants monobloc en aluminium extrudé de forte épaisseur. Leur conception d'une seule pièce évite les dilatations différentielles entre 2 métaux, sources de bruits et de risques de surchauffes locales.



La qualité pour durer

Nos usines en France, où sont conçus et fabriqués tous ces appareils, bénéficient de la normalisation qualité ISO 9001. Mais au-delà des normes, nos produits font l'objet, dès l'étude, d'une sélection des matériaux et des composants les plus fiables. Avec une structure tout en métal, ils bénéficient d'une qualité de construction exceptionnelle, sont robustes et faits pour durer.

Des appareils rayonnants aux qualités exceptionnelles

INFRAROUGES IRC
Infrarouge longue portée

INFRAROUGES EB INDUSTRIEL
Infrarouge moyenne portée

INFRAROUGES IRC DESIGN
Infrarouge de terrasse

CASSETTE BT DYBOX
*Cassette rayonnante
Basse Température*

CASSETTE MT DYBOX 2
*Cassette rayonnante
Moyenne Température*

66 **Infrarouges**

74 **Cassettes rayonnantes**

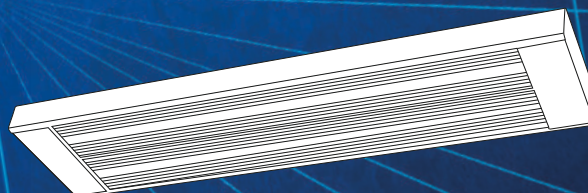
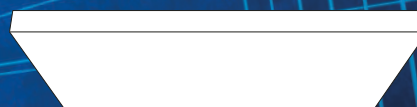
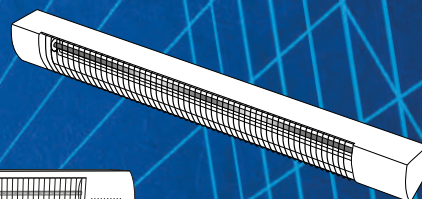
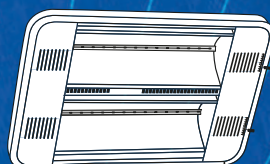

INFRAROUGE IRC

ORIGINE
FRANCE®
GARANTIE

BV Cert. 6020118

Infrarouge longue portée

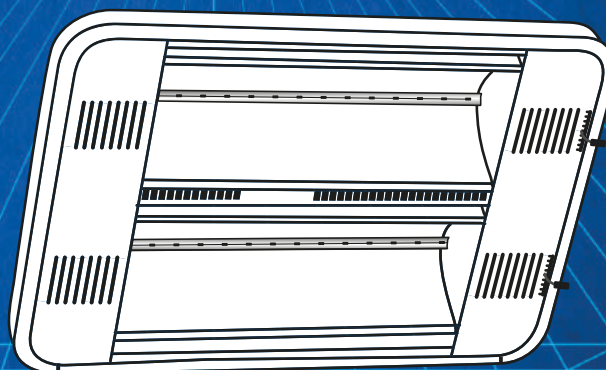

LE CHOIX PARMi 4 PUISSANCES

de 1,5 à 6 kW

*Précis, il ne chauffe que ce qui est nécessaire,
là où il faut, même en plein air*

Ses
ATOUTS

Conçu pour chauffer
des zones déterminées,
même en plein air

Des réflecteurs orientables
pour un chauffage précis
et maîtrisé

Un support universel
multiposition pour
chauffer précisément

Une grille de protection
en option pour éviter les
brûlures accidentelles

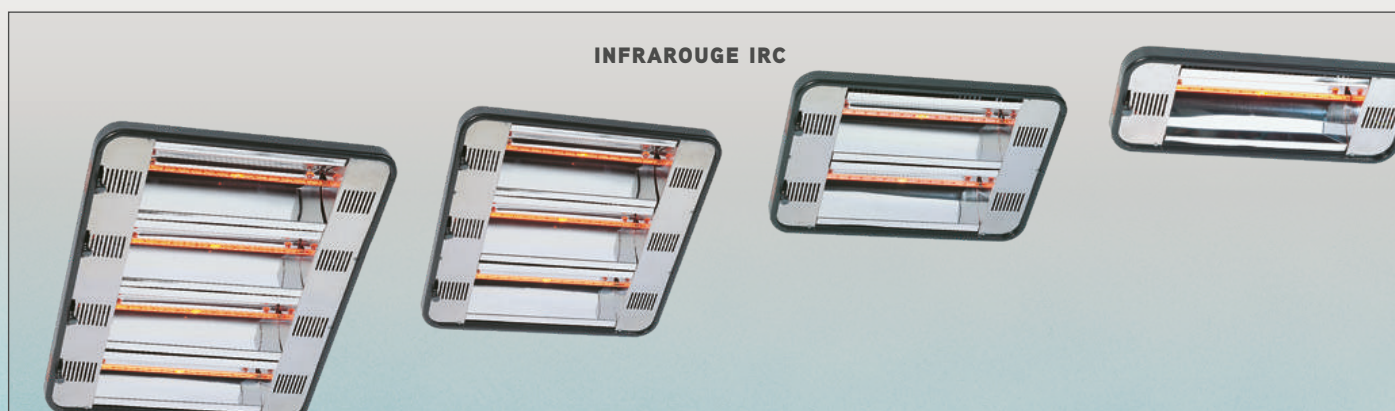

Ce qui fait toute la spécificité de ce chauffage à longue portée ce sont les réflecteurs orientables et le support multiposition qui lui permettent une grande souplesse d'utilisation.



Utilisation

- Locaux réputés inchauffables
- Locaux hauts sous plafond
- Locaux en courant d'air
 - Hangar
 - Quai de gare
 - Eglise...
- Chauffage de poste localisé
- Chauffage extérieur
 - Terrasses
 - Garages...

Le chauffage longue portée



Un support universel multiposition, pratique et simple à installer

Grâce à son support spécial multiposition qui se pose au mur comme au plafond, l'appareil peut être orienté dans tous les sens, horizontalement comme verticalement afin d'optimiser le flux de rayonnement

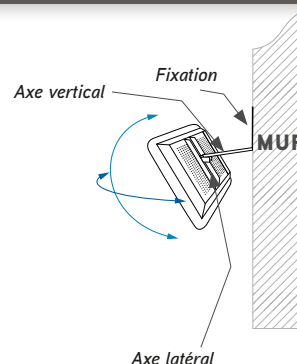
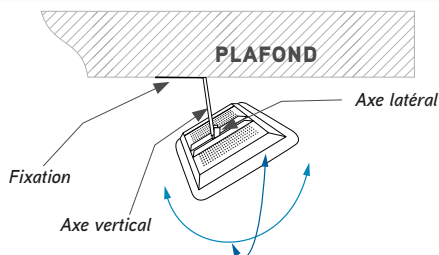

Réflecteurs orientables : un système exclusif breveté

INTELLIGENT

Une manette graduée (modèle breveté) oriente les réflecteurs. Il est ainsi possible d'orienter les faisceaux et de moduler la zone de chauffe.

DIVERGENT

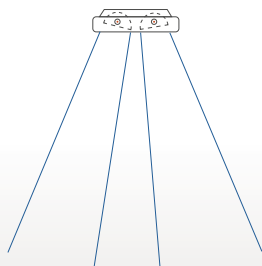

CONVERGENT

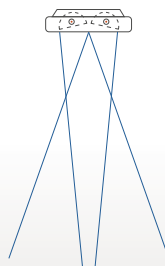

STANDARD



LATÉRAL

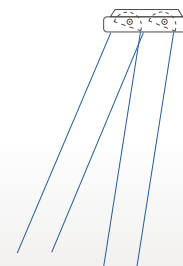

Réflecteur lisse ou martelé

LISSE (RAYONNEMENT CONCENTRÉ)

il concentre au maximum le rayonnement sur une surface minimum.



MARTELÉ (RAYONNEMENT DOUX)

il rayonne sur une surface plus large pour un chauffage plus doux.





Détermination du nombre d'appareils

Elle se fait en fonction de la surface utile (portion de surface qui reçoit à elle seule plus de 50% de la puissance rayonnée) et des contraintes de hauteur pour la pose des appareils.

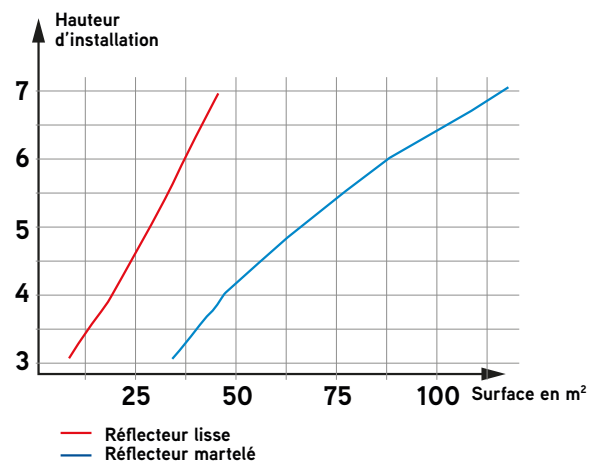
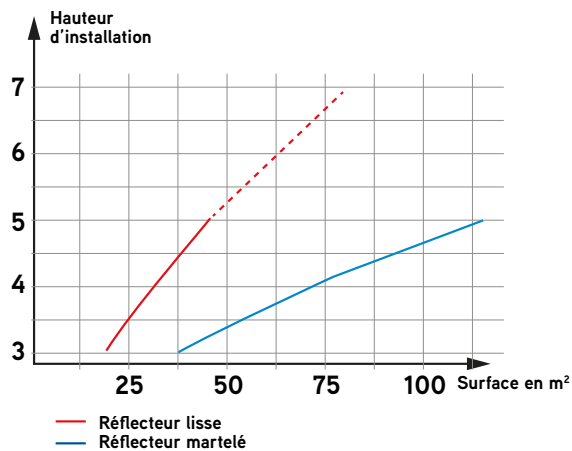

APPAREIL À 45°

Hauteurs possibles	Réflecteur lisse				Réflecteur Martelé			
	1500 W	3000 W	4500 W	6000 W	1500 W	3000 W	4500 W	6000 W
2,5 m	★	-	-	-	★	-	-	-
3,0 m	★	-	-	-	-	★	-	-
3,5 m	★	-	-	-	-	★	-	-
4,0 m	★	★	-	-	-	★	★	-
4,5 m	-	★	★	-	-	-	★	★
5,0 m	-	★	★	-	-	-	★	★
5,5 m	-	-	★	★	-	-	★	★
6,0 m	-	-	★	★	-	-	-	★
6,5 m	-	-	-	★	-	-	-	-
7,0 m	-	-	-	★	-	-	-	-

APPAREIL À L'HORIZONTAL

Hauteurs possibles	Réflecteur lisse				Réflecteur Martelé			
	1500 W	3000 W	4500 W	6000 W	1500 W	3000 W	4500 W	6000 W
2,5 m	-	-	-	-	★	-	-	-
3,0 m	★	-	-	-	★	★	-	-
3,5 m	★	-	-	-	★	★	-	-
4,0 m	★	-	-	-	-	★	★	-
4,5 m	-	★	-	-	-	-	★	-
5,0 m	-	★	★	-	-	-	★	★
5,5 m	-	★	★	-	-	-	-	★
6,0 m	-	-	★	★	-	-	-	★
6,5 m	-	-	-	★	-	-	-	-
7,0 m	-	-	-	★	-	-	-	-



Détermination de la puissance à installer

CHAUFFAGE DE ZONE

Pour une surface à chauffer rectangulaire supérieure à 10 m² dont le plus petit côté est au moins égal à la hauteur d'installation, vous pouvez déterminer en première approximation* une puissance à installer (selon les conditions et l'activité) de :

- 150 à 300 W/m² dans les locaux fermés
- 300 à 600 W/m² en extérieur abrité

Pour sélectionner les appareils, vous devez tenir compte de leur hauteur et de leur mode d'installation ainsi que de la puissance nécessaire en tenant compte de la surface utile.

CHAUFFAGE DE POSTE

Pour une surface à chauffer inférieure à 10 m², vous pouvez déterminer en première approximation* l'appareil de chauffage en fonction de sa hauteur de pose.

*ATTENTION

La méthode développée ci-dessus ne permet qu'une évaluation approximative de l'enveloppe budgétaire nécessaire à une installation.

Dans tous les cas, un bureau d'étude technique devra être consulté avant tout projet ou remise de prix



La grille de protection

OPTION

Elle protège les appareils lorsqu'ils sont installés dans un environnement à risque telles que les salles de sport ou à proximité de lieux de passage.

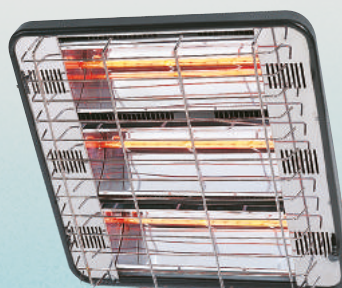

INFRAROUGE IRC

Caractéristiques techniques

- Carrosserie en acier électrozingué revêtu d'époxy polyester.
- Façade et réflecteur inox.
- Coloris gris anthracite.

ÉLÉMENT CHAUFFANT

- Tube rayonnant filtré de type HeLeN.
- Réflecteur orientable lisse ou martelé.

INSTALLATION

- Raccordement sur bornier avec entrée de câble protégée par presse-étoupe.
- Support de fixation multidirectionnel.



Encombrement (en mm)

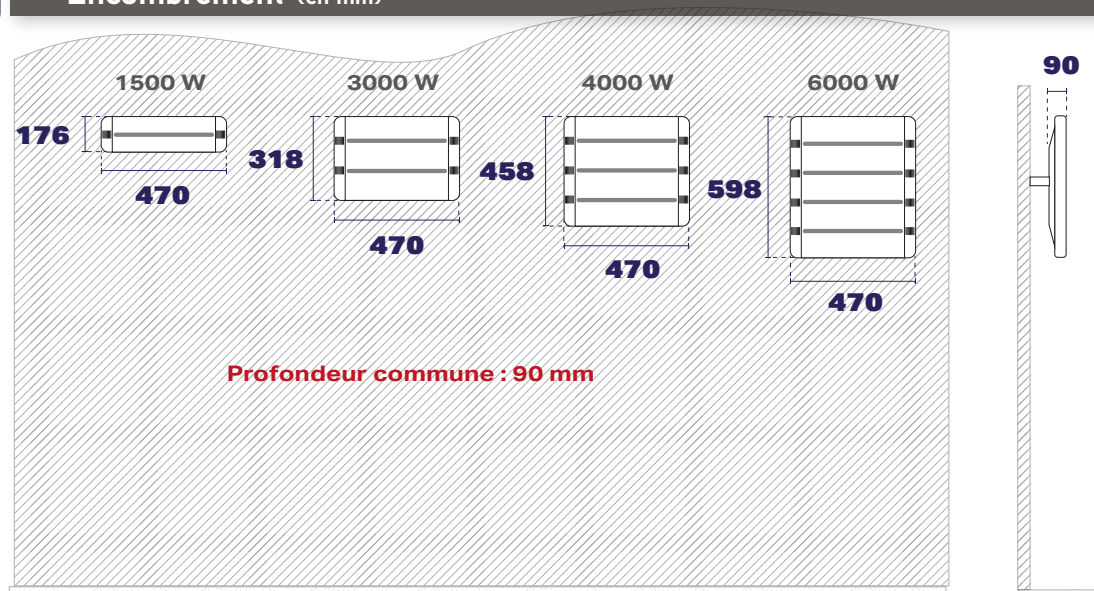

Références et dimensions

ORIGINE FRANCE GARANTIE	PUISSANCES (W)	DIMENSIONS L X H X P* (CM)	POIDS (KG)	CODE
Réflecteur lisse				
	1500	47,0 x 17,8 x 9,0	2,5	A750510
	3000	47,0 x 31,8 x 9,0	3,6	A750511
	4500	47,0 x 45,8 x 9,0	5,0	A750512
	6000	47,0 x 59,8 x 9,0	6,2	A750513
Réflecteur martelé				
	1500	47,0 x 17,8 x 9,0	2,5	A750514
	3000	47,0 x 31,8 x 9,0	3,5	A750515
	4500	47,0 x 45,8 x 9,0	5,0	A750516
	6000	47,0 x 59,8 x 9,0	6,2	A750517
Accessoires				
		Grille pour 1500 W (IK 08)		A750520
		Grille pour 3000 W (IK 08)		A750521
		Grille pour 4500 W (IK 08)		A750522
		Grille pour 6000 W (IK 08)		A750523
		Lampes HeLeN		A750525
		Lampes blanches		A750526
CE	CLASSE I IP22 IK08	1500 / 3000 / 6000 W MONO 230 V	4500 W EN MONO 230 TRI 230 V - TRI 400 V + N	GARANTIE 1 AN

*avec grille de protection

INFRAROUGE EB

ORIGINE
FRANCE®
GARANTIE

BV Cert. 6020118

Infrarouge moyenne portée

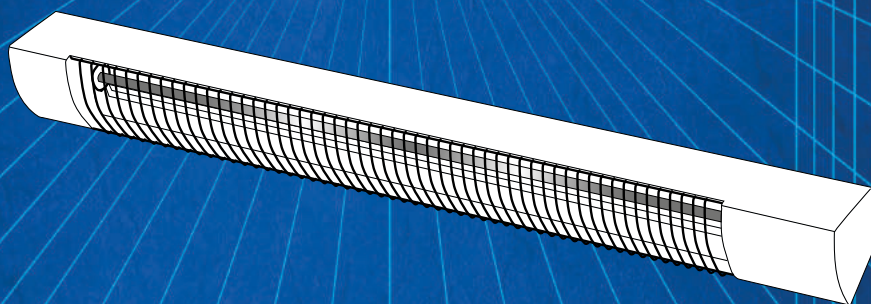

LE CHOIX PARMIS 5 MODÈLES

de 1 à 2 kW EN 230 400 V.

*Le chauffage de poste qui s'installe à l'horizontal
comme à la verticale*

Ses
ATOUS

Chauffage localisé de poste
ou de zone de travail

Installation horizontale
ou verticale

Chauffage directif,
efficace orientable
avec précision

L'infrarouge de
moyenne portée à tube
blindé en acier

RÉGLAGE AU PLAFOND



RÉGLAGE AU MUR, DROIT

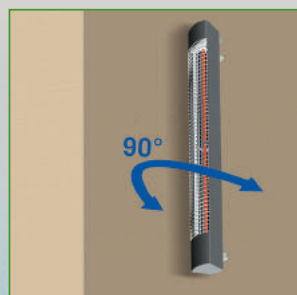

RÉGLAGE AU MUR EN APPLIQUE

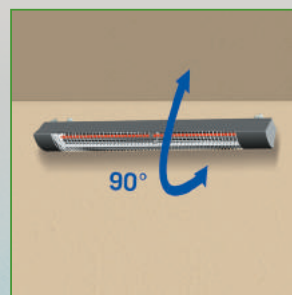

RÉGLAGE AU MUR INCLINÉ

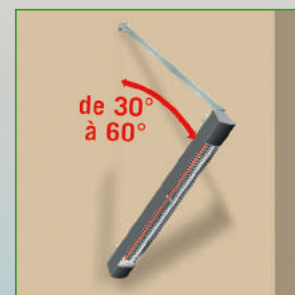

INFRAROUGE IR industriel

Caractéristiques techniques

- Carrosserie en acier électrozingué revêtu d'époxy polyester.
- Coloris gris anthracite.

ÉLÉMENT CHAUFFANT

- Élément blindé de fort diamètre en acier Incoloy®.
- Réflecteur en aluminium poli.
- Grille de protection en acier de série avec traitement anti oxydation.

INSTALLATION

- Raccordement sur bornier avec entrée de câble protégée par presse-étoupe.
- Fixation par support articulé multiposition.



Utilisation

- Chauffage localisé
- Chauffage de zone de travail



Encombrement (en mm)

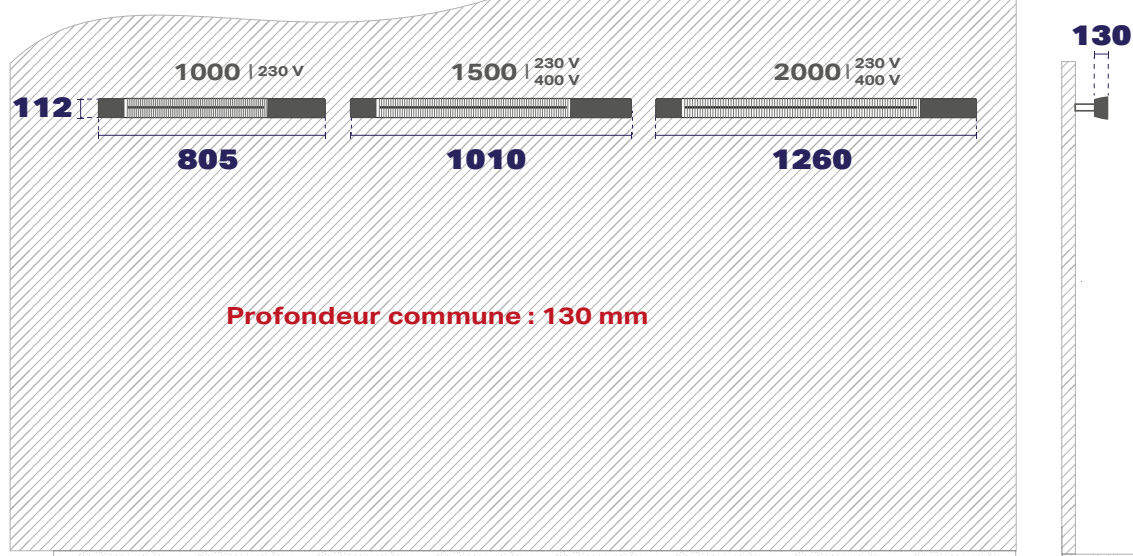

Références et dimensions

	PUISSANCES (W)	DIMENSIONS L X H X P* (CM)	POIDS (KG)	RÉFÉRENCE
Réflecteur lisse				
	1000	80,5 x 11,2 x 13	2,4	A688163
	1500	101,0 x 11,2 x 13	3,0	A688165
	2000	126,0 x 11,2 x 13	3,6	A688167
Réflecteur martelé				
	1500	101,0 x 11,2 x 13	3,0	A688175
	2000	126,0 x 11,2 x 13	3,6	A688177
Fixation murale				
		Pour le 1000		A688160
		Pour le 1500		A688161
		Pour le 2000		A688162
CE	CLASSE I IP21 IK08	SÉRIE M 02 MONO 230 V	SÉRIE M 04 MONO 400 V	GARANTIE 1 AN

INFRAROUGE IRC DESIGN

ORIGINE
FRANCE®
GARANTIE

BV Cert. 6020118

Infrarouge design inox

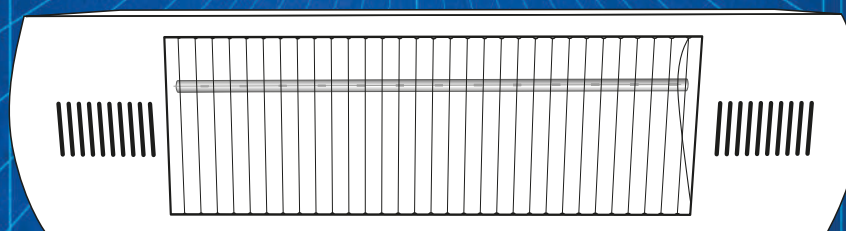

**LA SOLUTION IDÉALE
POUR LES TERRASSES**

**Ses
ATOUS**

Façade design en inox
dessinée pour s'intégrer
dans le décor

Fixation articulée pour
une pose simple au mur
ou au plafond

Réflecteur martelé
pour plus de douceur
et un meilleur confort

Grille de protection
intégrée à la façade pour
une meilleure protection

LONGUE PORTÉE ET FAÇADE INOX

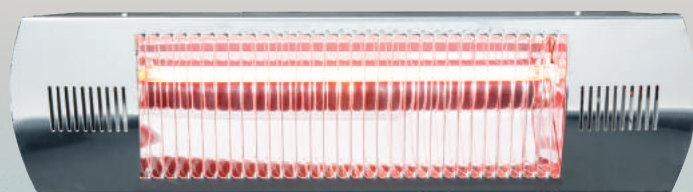

- Carrosserie en acier électrozingué revêtu d'époxy polyester haute résistance.
- Grille en inox.
- Raccordement sur bornier avec entrée de câble protégée par presse-étoupe étanche.
- Coloris : Grille inox, corps gris granité.

ÉLÉMENT CHAUFFANT

- Tube rayonnant filtré de type HeLeN.

INSTALLATION

- Support de fixation articulé pour un écartement au mur de 200 mm.
- Rallonge en option pour un écartement au mur variable de 700 à 1200 mm.
- Hauteur minimum d'installation : 2,50 m
- Alimentation Mono 230 V



Utilisation

- Chauffage localisé de terrasse.



Encombrement (en mm)

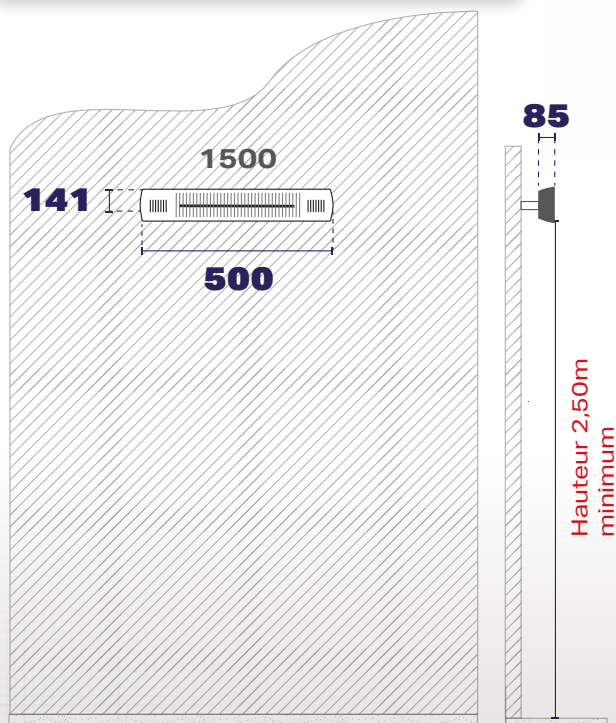

Les plus

Protection contre les projections

- Il peut être installé à l'extérieur sous abri car il est protégé contre les projections d'eau (IP 24).

Fixation articulée

- Possibilité de pose simple au mur ou au plafond.

Confort et protection

- Le réflecteur est martelé pour apporter davantage de douceur et une grille protège la façade pour éviter tous risques d'accident.

Ref.



Références et dimensions

ORIGINE FRANCE GARANTIE	PUISSANCES (W)	DIMENSIONS L X H X P* (CM)	POIDS (KG)	CODE
	1500	50 x 14,1 x 8,5	2,3	A692525
		Tige d'extension IRC pour fixation murale (700 à 1200mm)		A692520



CLASSE I
IP24 IK08

GARANTIE
1 AN

DYBOX

ORIGINE
FRANCE®
GARANTIE
BYCert. 6020118

Cassettes rayonnantes basse température

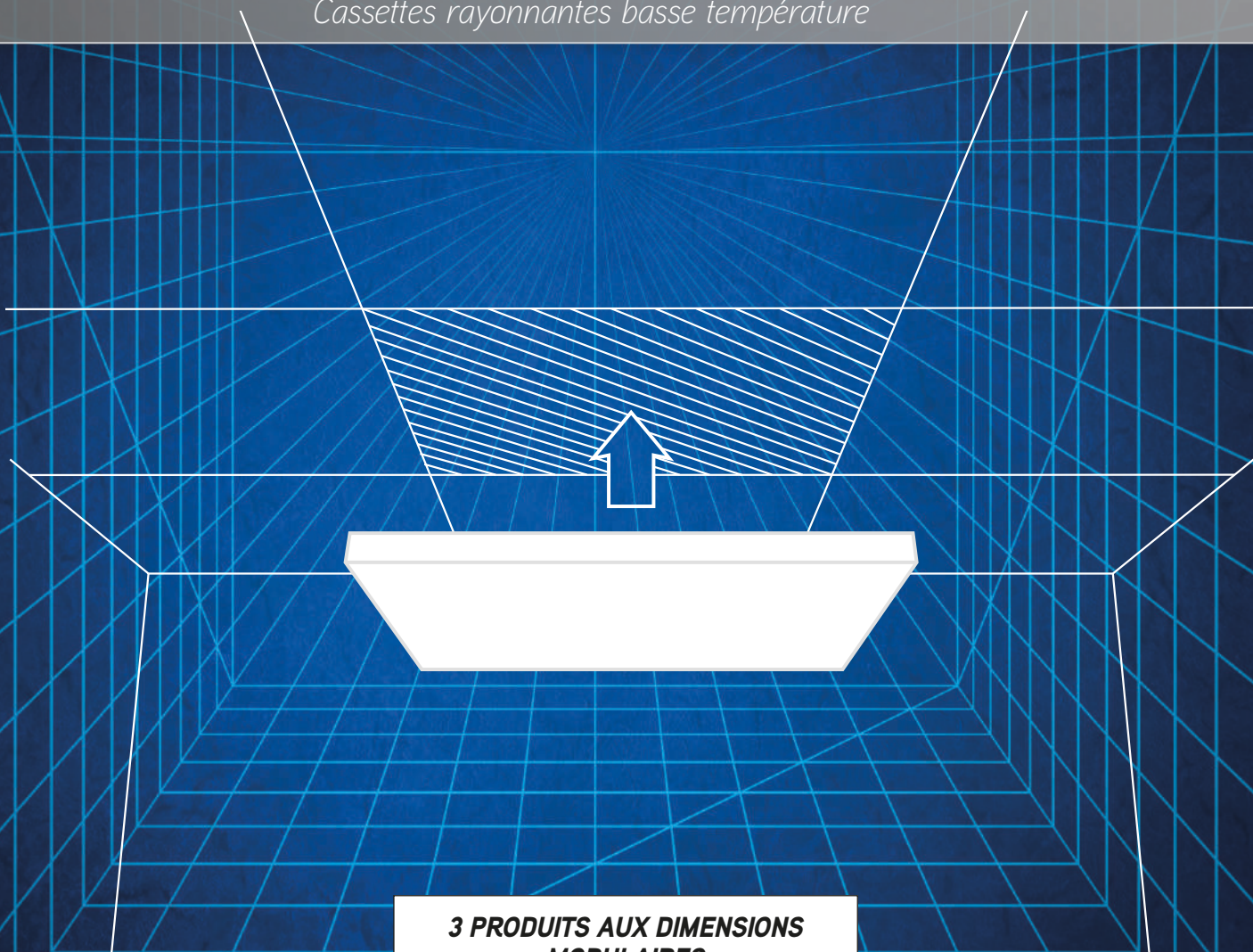

3 PRODUITS AUX DIMENSIONS MODULAIRES

Pour une parfaite adéquation avec les plafonds suspendus standard

Ses
ATOUS

Libère de l'espace
aux murs

Elles peuvent être
installées en applique,
encastrée ou suspendue

La solution esthétique pour
les locaux tertiaires

L'infrarouge de
moyenne portée à tube
blindé en acier

POSE SUSPENDUE

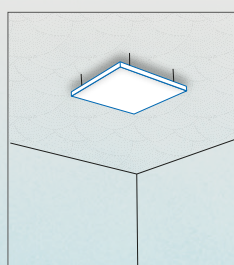
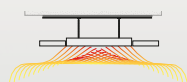

POSE EN APPLIQUE

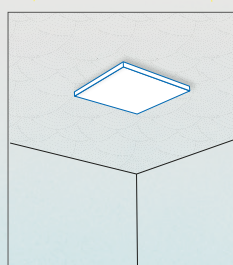
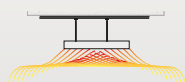

POSE ENCASTRÉE

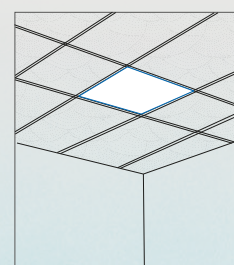
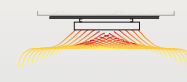

- Caisson en acier traité avec platine de fixation.
- Peinture époxy polyester polymérisé. Coloris : blanc satiné.
- Face émettrice revêtue d'époxy polyester avec revêtement ultra émissif satiné et nettoyable.

INSTALLATION

- Hauteur d'utilisation conseillée : entre 3 et 4 m.
- Température moyenne d'émission environ 80°C pour éviter l'inconfort.
- Dossieret de fixation fourni pour le modèle encastrable.

RACCORDEMENT

- Cordon d'alimentation (1 m) 3 conducteurs (Ph+N+T).



THERMOSTAT SEMI ENCASTRÉ (OPTION)

- Thermostat avec voyant lumineux de témoin de chauffe programmable par fil pilote 6 ordres.

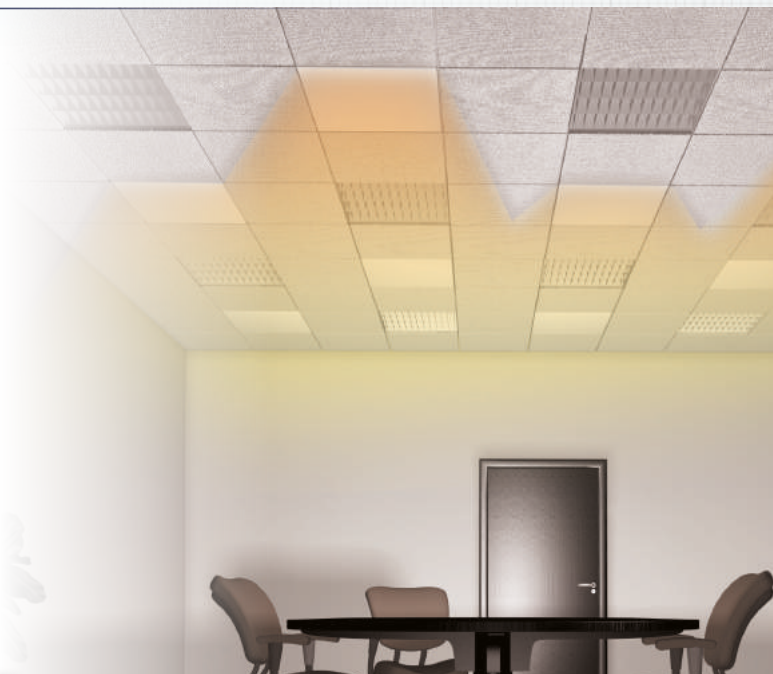

Encombrement (en mm)

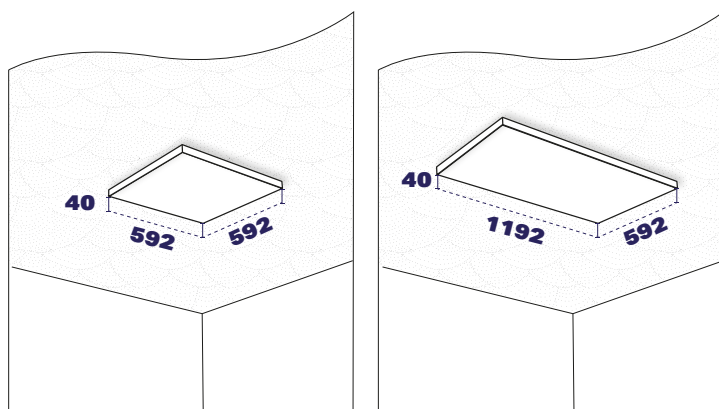

Utilisation

- Hall d'exposition
- Zones de circulation
- Salles polyvalentes
- Restaurants...



Références et dimensions

	PUISSANCES (W)	DIMENSIONS L X H X P* (CM)	POIDS (KG)	CODE
A suspendre				
	300	59,2 x 59,2 x 4,0	7,2	A750442
	600	119,2 x 59,2 x 4,0	14,0	A750443
A encastrer				
	200	59,2 x 59,2 x 4,0	7,2	A750820

CE CLASSE I IP44 IK08 MONO 230 V GARANTIE 1 AN



Références accessoires

	PUISSANCES (W)	DIMENSIONS L X H X P* (CM)	POIDS (KG)	CODE
Thermostats				
	Électronique	9,0 x 15,0 x 4,0	0,5	F100656
	Électronique semi-encastré	9,0 x 15,0 x 4,0	0,5	A689890

Thermostat électronique : 6 ordres. Voyant témoin de chauffe. Pouvoir de coupure 8A/250V

GARANTIE
1 AN

DYBOX 2

ORIGINE
FRANCE®
GARANTIE
BYCert. 6020118

Cassettes rayonnantes moyenne température

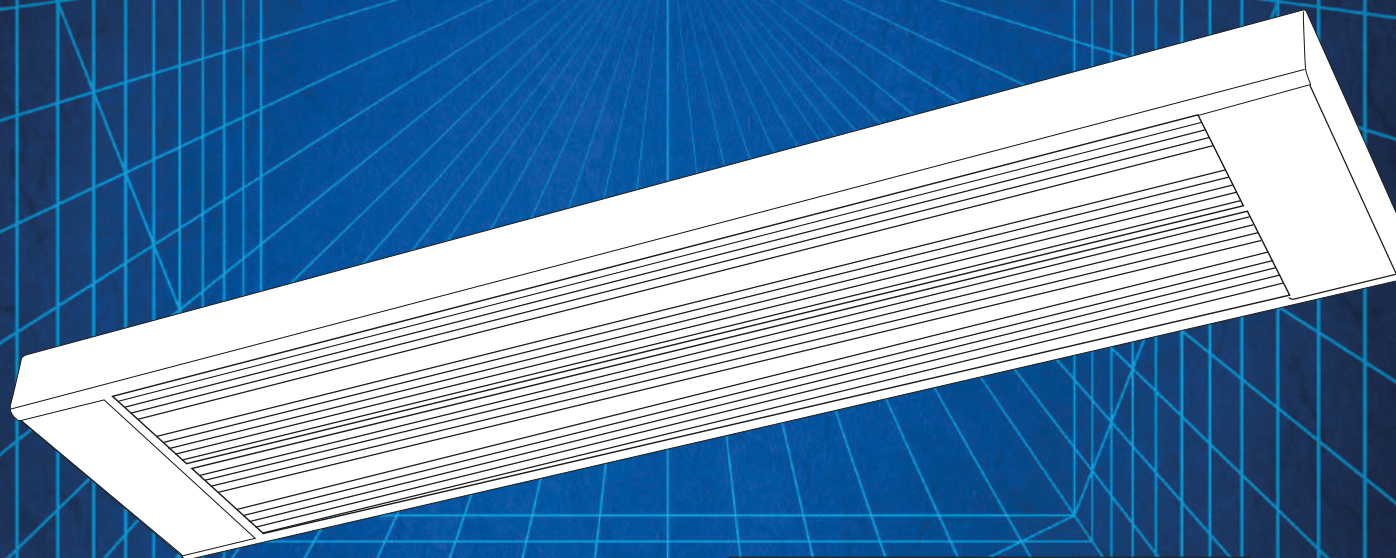

UNE LARGE GAMME DE 7 APPAREILS

de 1 À 4 kW.

*Idéale pour le chauffage des locaux
isolés de grande hauteur*

Ses ATOUS

Chauffage global des locaux avec de grandes hauteurs sous plafond

Rayonnement vers le sol avec répartition homogène de la chaleur

Chauffage du volume d'air sans mouvement d'air ou stratification

Simple à poser, simple à utiliser, robuste et durable

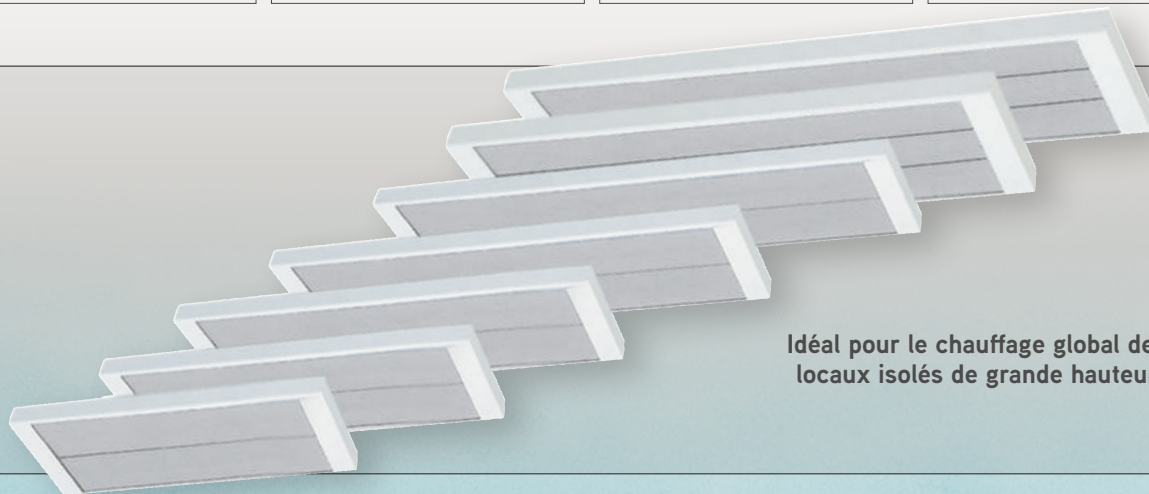

Idéal pour le chauffage global des locaux isolés de grande hauteur

Les cassettes moyenne température rayonnent de façon diffuse vers le sol et répartissent uniformément la chaleur pour l'ensemble du volume sans mouvement d'air ni stratification



Utilisation

Chauffage total ou en chauffage d'appoint.

- Salle polyvalente
- Hall de stockage
- Atelier de fabrication,
- Gymnase
- Surface de vente
- Lieu de passage

Un écran très efficace en été comme en hiver

Résistance et diffuseur ne font qu'un !

Cela permet d'éliminer tous les problèmes engendrés par la différence de dilatation entre le tube d'acier et le diffuseur en aluminium des émetteurs classiques.

L'ensemble s'allonge uniformément sans à-coups, sans usure, sans bruit.

La forme même de l'émetteur Alu Mat® avec sa **structure monobloc en aluminium** assure une excellente diffusion de la chaleur. **C'est la garantie d'un rayonnement uniforme sur toute la surface de l'émetteur.**

Le revêtement ultra émissif de la surface de l'émetteur augmente encore l'émission de la chaleur par rayonnement. **C'est la garantie de la performance !**

L'âme de la résistance est conçue en "aller-retour" pour éviter les échauffements et procure ainsi à la résistance **une durée de vie exceptionnelle !**

C'est la garantie de la longévité !

Structure monobloc en aluminium

Revêtement ultra émissif

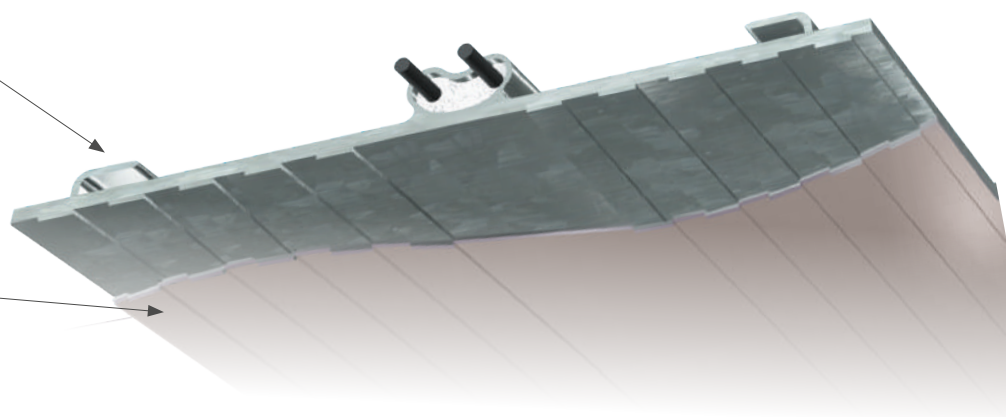

Une pose simple au plafond ou suspendue

EN APPLIQUE

Pour installer les cassettes rayonnantes, rien de plus simple !

Elles se fixent au plafond* grâce à leurs étriers réglables en 3 temps.

* Dans le cas d'une installation en applique au plafond, le plafond devra être incombustible.

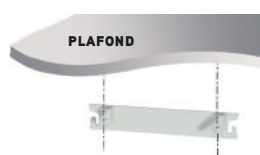

1

Fixation de l'étrier au plafond



2

La cassette s'accroche simplement sans vis sur l'étrier

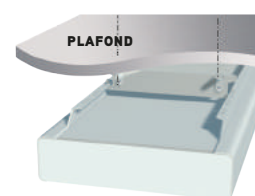

3

La cassette est solidement fixée mais peut-être décrochée sans difficulté

SUSPENDUE

Les cassettes peuvent aussi se suspendre par chaînettes ou par tige filetée. Leur chassis double parois à raidisseur antitorsion, leur confère une rigidité exceptionnelle leur permettant d'être suspendues même avec des chaînettes.





Principe d'implantation

Pour une utilisation de confort optimum, les cassettes rayonnantes Dybox 2 doivent respecter un schéma d'implantation précis et l'utilisation de cassettes adaptées à la hauteur de l'installation.

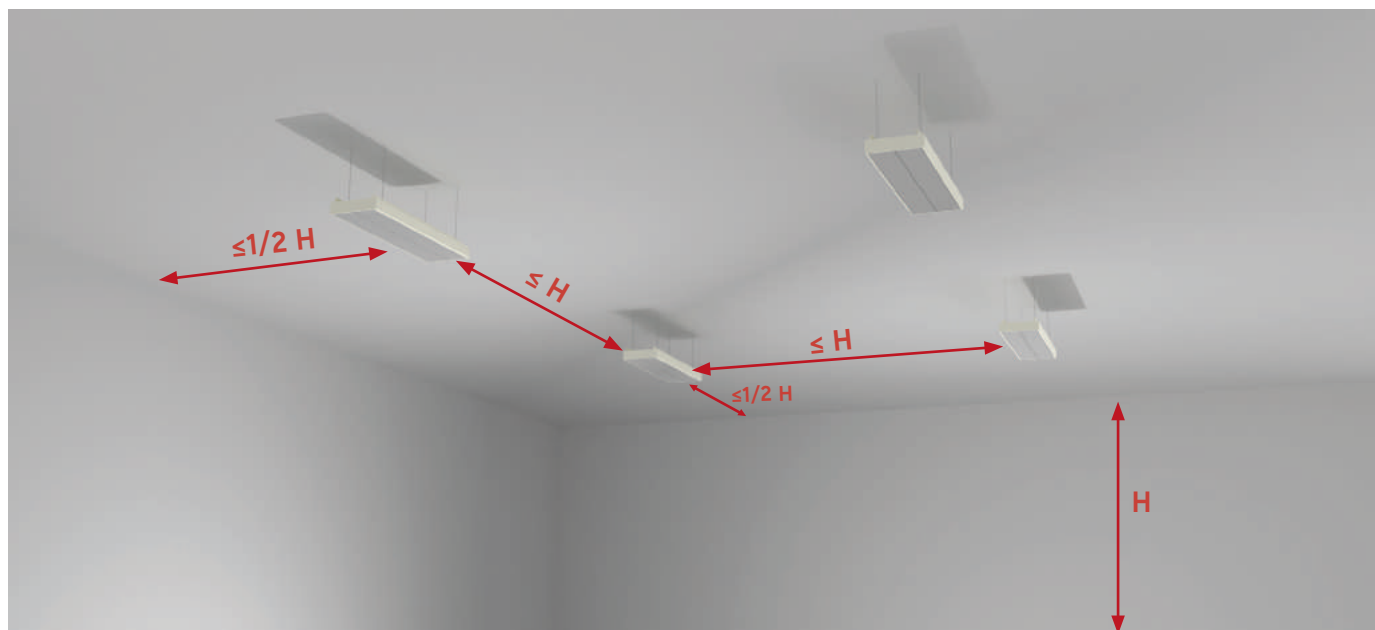

Choisir la bonne cassette

CHOIX DE LA CASSETTE À INSTALLER EN FONCTION DE LA HAUTEUR D'INSTALLATION ET DE LA PUISSANCE NÉCESSAIRE AU M²

Exemple : pour une hauteur de plafond de 6 m et une puissance installée de 100 W/m², on choisira des cassettes basse température de 2000 W (ou inférieur).

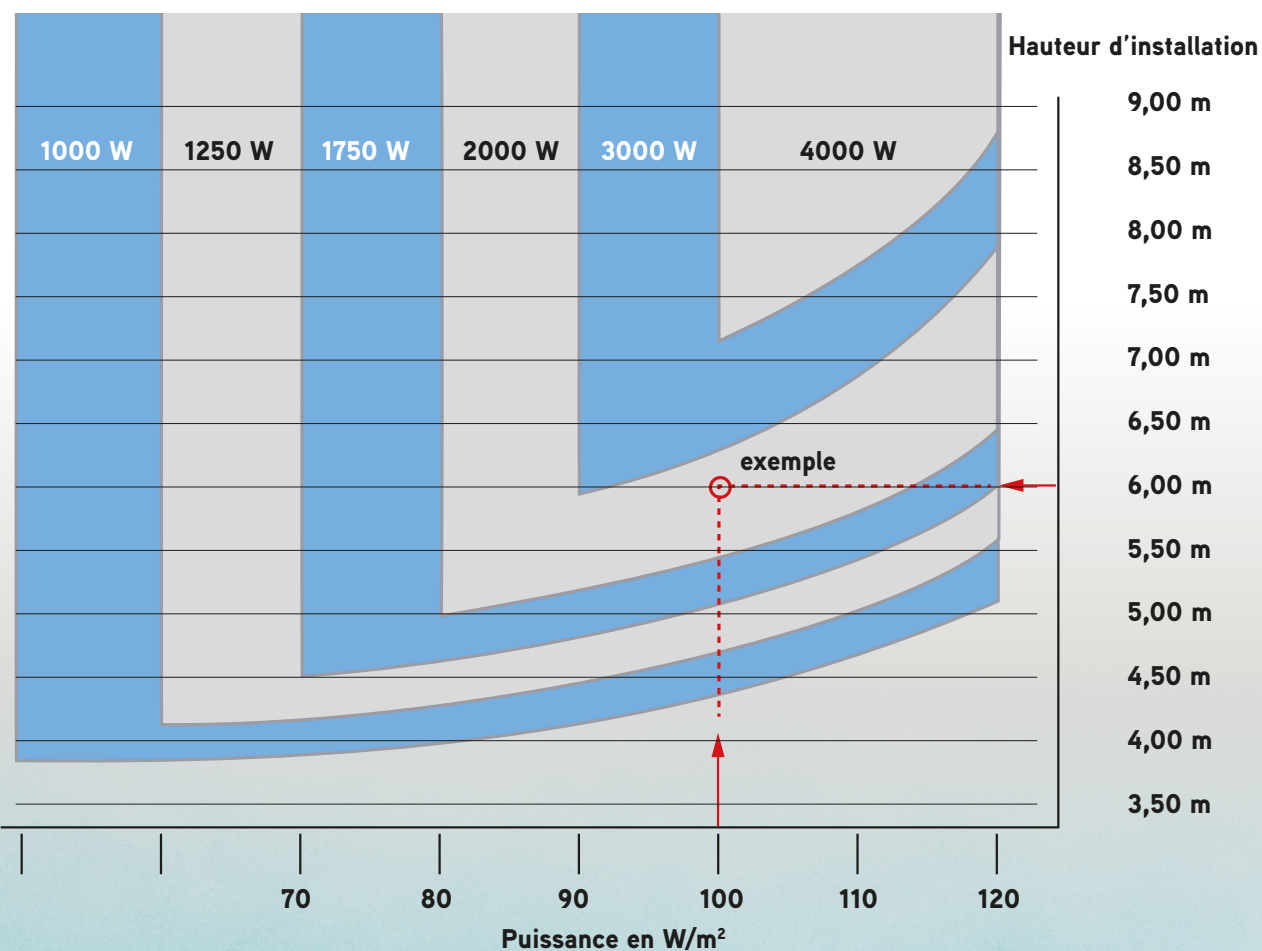

DYBOX 2

Caractéristiques techniques

- Carrosserie en acier électrozingué revêtu d'époxy polyester.
- Coloris blanc RAL 9002.

ÉLÉMENT CHAUFFANT

- Éléments chauffants monobloc en aluminium avec traitement spécial haute émissivité Airalu Mat®.

INSTALLATION

- Pose en applique au plafond grâce à l'étrier réglable.
- Pose suspendue : les cassettes peuvent aussi se suspendre par chaînettes ou par tige filetée.

RACCORDEMENT

- Raccordement sur bornier interne avec entrée de câble protégée par presse-étoupe.



THERMOSTAT SEMI ENCASTRÉ (OPTION)

- Thermostat avec voyant lumineux de témoin de chauffe programmable par fil pilote 6 ordres.



Encombrement (en mm)

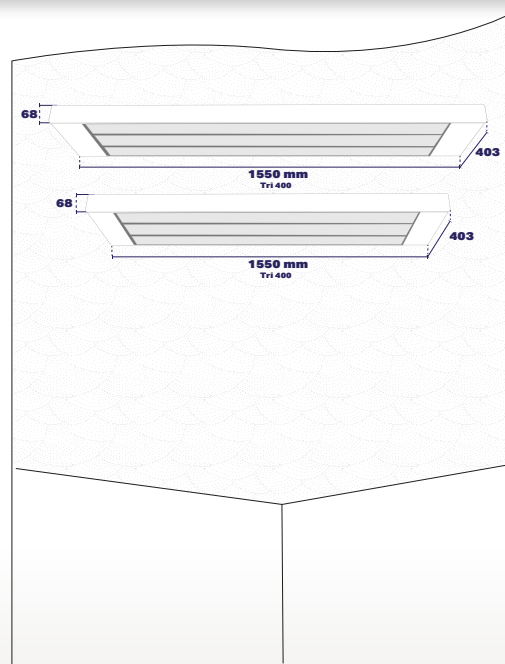
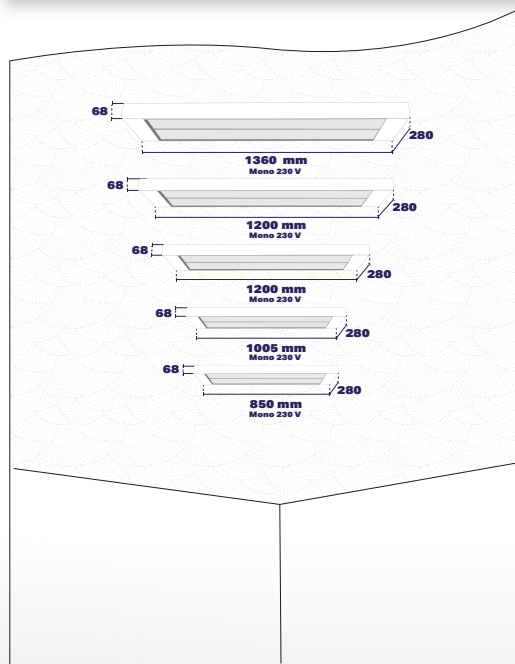

Références et dimensions

	PUISSANCES (W)	DIMENSIONS L X H X P* (CM)	POIDS (KG)	CODE
	Cassette Alumat (plage d'utilisation entre 4 et 8 mètres)			
	1000	85,0 x 28,0 x 6,8	7,5	A750500
	1250	105,0 x 28,0 x 6,8	8,6	A750810
	1500	120,0 x 28,0 x 6,8	10,4	A750501
	1750	136,0 x 28,0 x 6,8	12,1	A750811
	2000	155,0 x 28,0 x 6,8	14,0	A750502
	3000	155,0 x 40,0 x 6,8	19,4	A750503
	4000	155,0 x 40,0 x 6,8	19,4	A750504

	CLASSE I	DE 1000 W À 2000	3000 ET 4000 W	GARANTIE
	IP34 IK08	MONO 230 V	TRI 230 / TRI 400 V + N	1 AN

ACTUA TRIPHASÉ

ORIGINE
FRANCE®
GARANTIE
BYCert. 6020118

Chauffage à convection naturelle

NOUVEAU



Ses
ATOUS

- 1 Une montée en température rapide et une diffusion efficace de la chaleur grâce à la résistance spéciale de forte section.
- 2 Une régulation TRI haute précision simple à utiliser qui évite les à-coups de chaleur.
- 3 La garantie de l'équilibrage des phases pour une véritable sécurité de fonctionnement.



Encombrement (en mm)

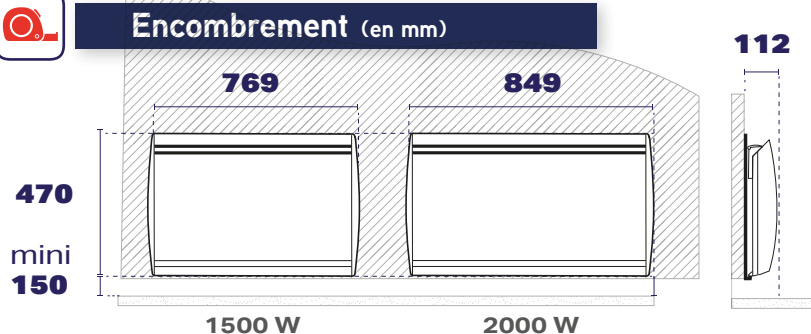

- Chauffage à convection naturelle
- Blanc 9016 (Peinture epoxy polyester polymérisé).
- Carrosserie tout acier.

ÉLÉMENTS CHAUFFANTS

- Corps de chauffe en aluminium Airalu® TRI en X.
- Protection par sécurité thermique à réenclenchement automatique.



Technologie triphasée

LA CONVECTION NATURELLE TRIPHASÉE SILENCIEUSE

• Résistance, régulation, coupe circuit, tous les composants agissent sur les trois phases pour garantir la sécurité et le parfait équilibrage de l'installation de chauffage. De plus, sa conception spécifique lui permet d'être parfaitement silencieux.

SIMPLICITÉ D'UTILISATION

Le boîtier de commande permet de gérer en toute simplicité le confort de la pièce et les différents modes 'Eco, Confort, Hors-gel, etc.).

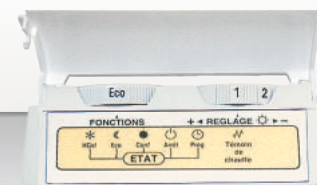

Références et dimensions

ORIGINE FRANCE GARANTIE	PUISSANCES (W)	DIMENSIONS L X H X P* (CM)	POIDS (KG)	CODE
	1500	76,9 x 47,0 x 10,9	6,0	A691315
	2000	84,9 x 47,0 x 10,9	7,6	A691317

TRI 400



CLASSE II
IP24 IK08



GARANTIE
2 ANS

*Épaisseur de l'appareil installé au mur avec son dossier de fixation

Les normes, vers plus d'exigence



Pour tenir compte des attentes en terme d'économies d'énergie, le label NF ÉLECTRICITÉ performance a évolué.

FORT de son engagement au bénéfice de la performance énergétique, nous développons nos appareils selon les nouvelles certifications NF Électricité Performance.

CES ÉVOLUTIONS SE FONT SUR 3 AXES :

- Renforcement des exigences de performance énergétique,
- Prise en compte des nouvelles fonctions à économies d'énergie,
- Lisibilité simplifiée.

Le confort, un véritable engagement technologique

Que veulent dire les labels ?



**LE MAXIMUM DE PERFORMANCE ÉNERGÉTIQUE
PAR RAPPORT À LA RÉFÉRENCE POUR LA RT 2012 QUI PREND EN
COMPTE DES FONCTIONS À ÉCONOMIES D'ÉNERGIE SUPPLÉMENTAIRES.**

Seuls les appareils avec ce label sont éligibles aux Certificats d'économies d'énergie (CEE) n° BAR-TH-158



**UNE EXIGENCE DE PERFORMANCE SUPÉRIEURE
PAR RAPPORT À LA RÉFÉRENCE POUR LA RT 2012 QUI PREND EN
COMPTE DES FONCTIONS À ÉCONOMIES D'ÉNERGIE.**



LA RÉFÉRENCE POUR LA RT 2012

S'engager durablement à produire en France...

FABRIQUER FRANÇAIS

N O T R E E N G A G E M E N T

L'**Origine France Garantie** est une certification exigeante et payante pour les entreprises qui veulent mettre en œuvre une véritable politique industrielle de fabrication française, traçable et vérifiable.

Un organisme de contrôle indépendant vérifie que toutes les conditions sont remplies avant que soit attribué le label :



BYCert. 6020118



Fabriquer en France, une démarche citoyenne

Fabriquer en France dans nos usines est un engagement pris depuis de nombreuses années maintenant. Il permet de **maîtriser la qualité de nos productions** en même temps que de **soutenir le tissu économique de nos régions**.

Cette volonté et ce savoir-faire sont reconnus **depuis 2012** par le label **Origine France Garantie** sur la quasi totalité de nos gammes de produits.

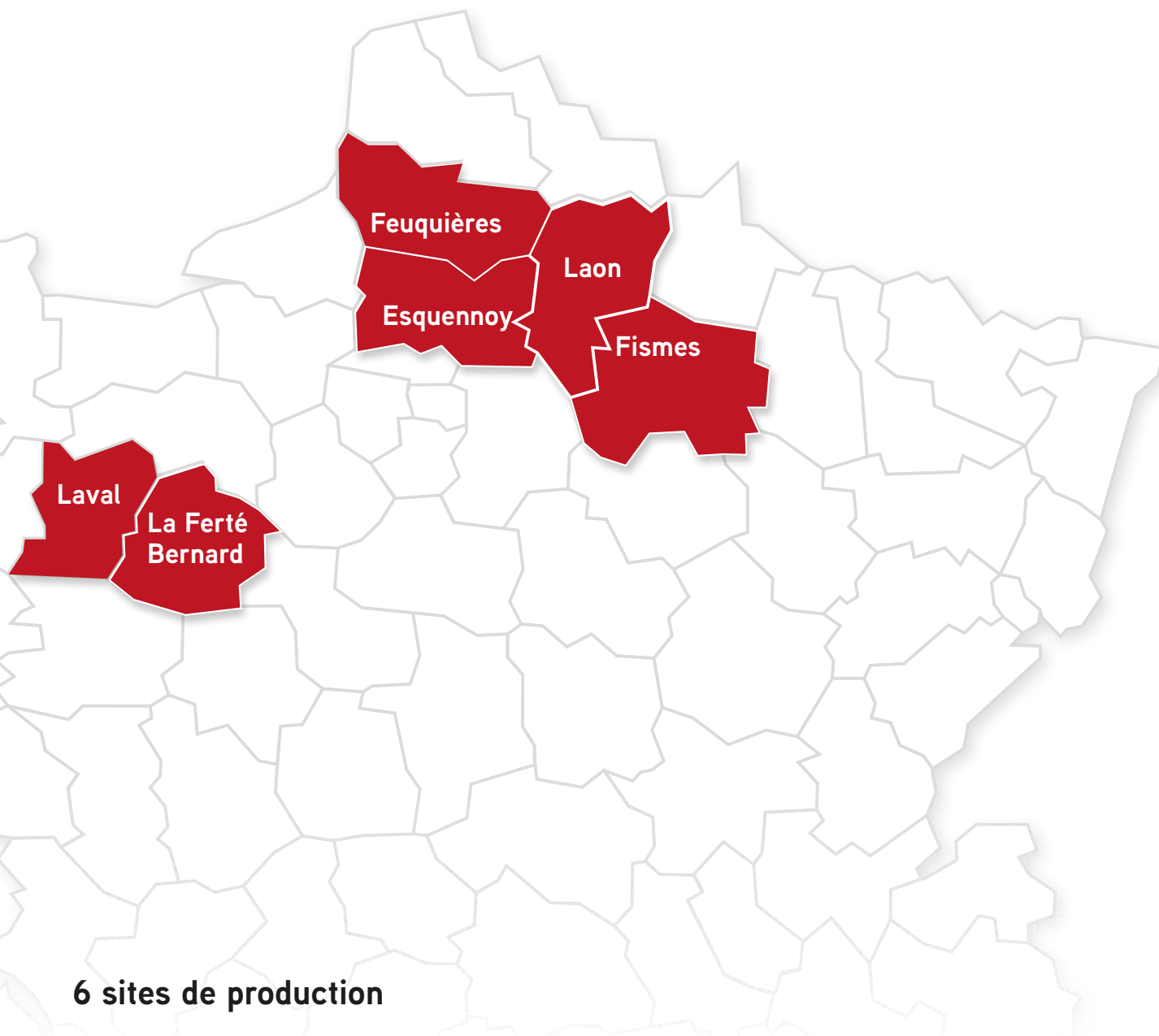

6 sites de production

- Ils dynamisent l'activité locale et régionale.
- Ils contribuent à la protection de nos savoir-faire uniques.
- Ils apportent agilité, flexibilité, intelligence, compétitivité, connectivité et constituent les fondamentaux de notre démarche industrielle.

5 centres de recherche spécialisés

- La R&D est au cœur de notre stratégie.
- Ce sont des centres de recherche de pointe parmi les plus importants d'Europe dans le domaine du confort thermique.
- Ils sont intégrés au cœur des unités de production.
- Ils sont à l'origine de nombreux dépôts de brevets tous les ans.

...et à innover en permanence.

L'innovation au service de l'avenir : un département R&D pluridisciplinaire et performant

Plus performantes, plus pratiques, plus adaptables, plus design... les solutions d'avenir se doivent d'être tout cela à la fois.

C'est fort de ces convictions que nous nous engageons en investissant massivement dans le département «Recherche et Développement».

Au cœur de chacun de nos 6 sites industriels, des

laboratoires dédiés sont dévolus à l'industrialisation de ces innovations.

C'est ce département qui est à l'origine de nombreux brevets qui ont fait progresser le chauffage et c'est aussi là que l'on imagine les technologies qui feront les progrès et les brevets de demain.

Une R&D à la pointe de la technologie pour innover en permanence.

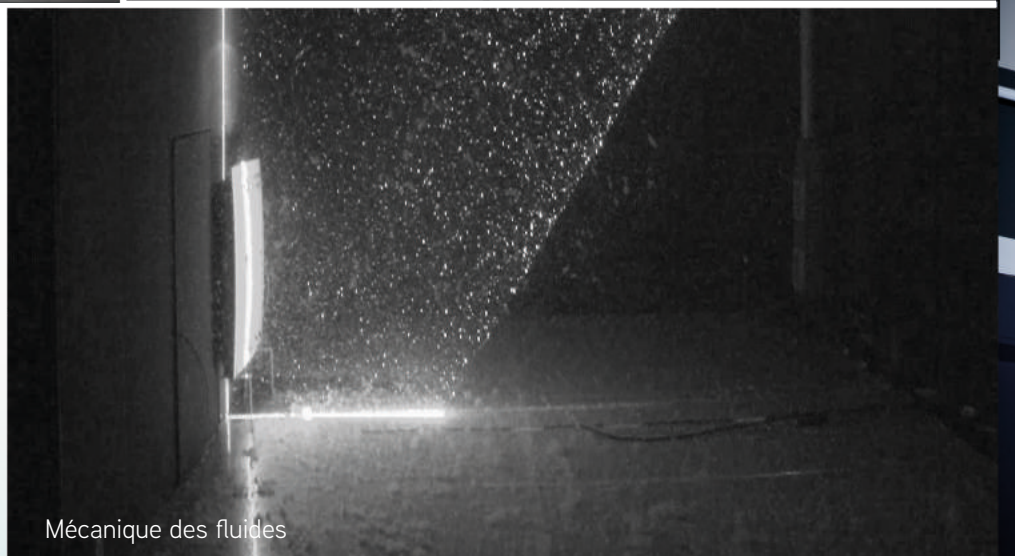
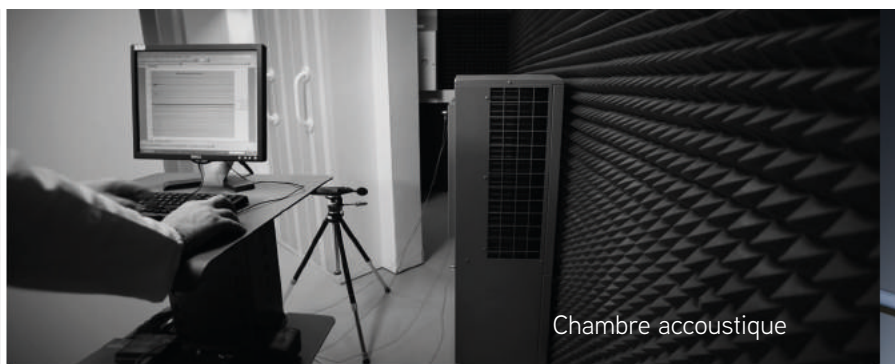
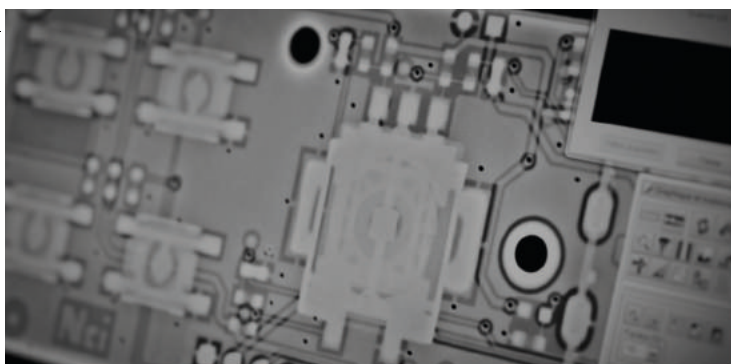

Acronyme de **Recherche et Développement**. Il désigne le secteur stratégique de l'innovation, qui permet de développer de nouvelles solutions, d'améliorer celles qui le peuvent encore et être ainsi toujours à la pointe de la technologie.

La Maison du futur, ou comment tester nos nouvelles technologies en conditions réelles

La mise en place de cette nouvelle structure de recherche et développement appelée "Maison du Futur" est intégrée au sein à l'unité de production de Laon. Installées sur **plus de 1600 m²**, des cellules climatiques ont été aménagées pour étudier les interactions existantes entre un bâtiment et son environnement. Une de ces enceintes intègre un logement de 100 m². Cette «**maison laboratoire**» permet d'analyser les échanges et variations thermiques dans chacune des pièces.

L'objectif est de modéliser différentes configurations de constructions, d'isolations et d'équipements selon des scénarii de vie variés et d'**inventer les produits de demain**, en développant leur capacité d'auto-adaptabilité. Les **technologies imaginées sont conçues et testées en situation réelles** et dans les «pires» conditions qui soient, pour apporter toujours le **meilleur confort, les meilleures performances**

avec des fonctionnements sûrs et économes en énergie.

Conscients du rôle pionnier qu'il nous faut tenir pour répondre aux défis environnementaux définis par les autorités internationales lors du sommet de la COP21 à Paris, nous développons, en fonction des spécificités propres à chacun de nos centres de recherche, les technologies qui équiperont demain l'ensemble de nos gammes de produits, tous secteurs d'activités confondus.

Notre force, ce sont nos centres de recherche en France et les moyens financiers engagés depuis de nombreuses années pour leur permettre d'être à la pointe de la recherche et de l'innovation.

Cet esprit inventif a toujours été et sera toujours le nôtre.



Technologie des corps de chauffe

Des corps de chauffe brevetés, performants, dédiés au confort et aux économies... fabriqués en France

Nous concevons, développons et fabriquons intégralement tous les éléments chauffants de nos appareils selon nos propres méthodes et procédés, couverts pour l'essentiel par des brevets. Cette volonté de maîtriser l'outil de production représente avant tout



un engagement constant vers la qualité et l'assurance de fournir des produits toujours plus fiables et innovants.

Ainsi, les résistances de nos produits répondent aux exigences de qualité les plus sérieuses.



LA FONTE ACTIVE® POUR UNE INERTIE DYNAMIQUE

Le corps de chauffe est en Fonte active®, c'est l'association d'une résistance intégrée à la fonte d'acier au cœur de la coulée. Le résultat, un parfait équilibre entre rapidité et inertie, qui la rend "active" et permet une diffusion parfaitement contrôlée de la chaleur. Cette fusion idéale des éléments confère à la Fonte active® une dissipation très douce et très régulière de la chaleur.

Equipe les modèles   : Airévo, Adéos, Ozéo, Fontéa.

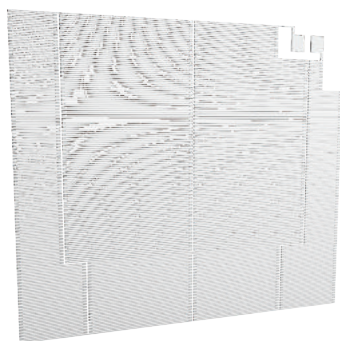

FAÇADE 100% RAYONNANTE

La résistance surfacique® occupe toute la surface de la façade de l'appareil et permet d'obtenir une température constante, uniformément répartie et ultra réactive.

Equipe les modèles   : Airévo, Adéos, Inova 2.

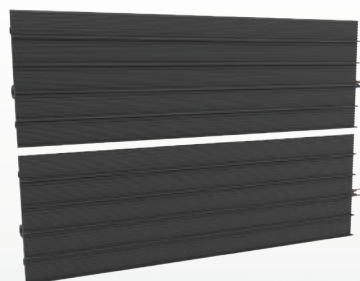

AIRALU® POUR LE RAYONNEMENT

Réalisée en alliage d'aluminium monométal monobloc, la géométrie de la face avant de la résistance nervurée renforce l'émissivité et limite les mouvements d'air au profit du rayonnement. Un traitement de surface spécifique différentiel entre les 2 faces est appliqué pour diriger et optimiser l'émission vers l'avant.

Equipe les modèles : Novéo, Aixance.

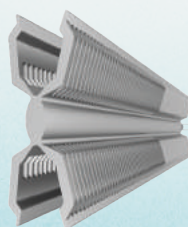

AIRALU PLUS® POUR UNE CONVECTION NATURELLEMENT DOUCE

La résistance Airalu plus® avec sa forme optimisée en "X" a été spécialement étudiée pour créer un chauffage doux par convection naturelle.

Equipe les modèles : Actua 2, Inova 2, Indigo.

La fonte active® à inertie dynamique, une technologie unique, ultra performante conçue, développée et brevetée

DES FONTES CALIBRÉES POUR CHAQUE RADIATEUR ET CHAQUE MODÈLE

Ce qui fait la spécificité de nos appareils, c'est que la fonte dont ils sont équipés est toujours **calibrée en fonction de l'appareil qui la reçoit et quel que soit le modèle** (horizontal, vertical, bas, plinthe). Cela permet ainsi de garantir le **confort et les économies maximum** quelle que soit la gamme d'appareil (exemples de fontes ci-dessous).

C'est l'**exceptionnel équilibre** entre l'accumulation, la conduction, la capacité à rayonner naturellement, l'excellente diffusion de la chaleur et l'homogénéité parfaite de la température qui garantit des **performances réellement exceptionnelles** et un **confort inégalé**.



FONTE AIRÉVO

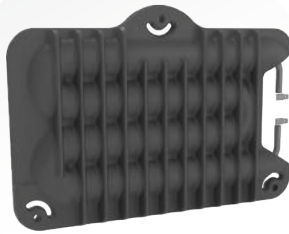

FONTE FONTÉA

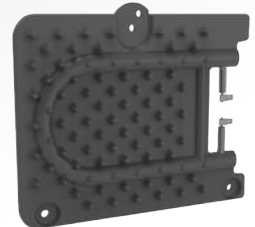

FONTE OZÉO

Ce qui fait toute la différence, c'est une **résistance coulée au cœur de la fonte** qui permet un fonctionnement et un rendement optimum en termes de confort et d'économies.

La **FONTE ACTIVE®**, c'est un **savoir-faire technologique**, résultat de 10 années de recherche dans notre centre d'études.

La perfection de la technologie **FONTE ACTIVE®** c'est un **rayonnement homogène sur toute la surface de la fonte**, garantie d'un très grand confort et d'une inertie vraiment durable.



Une technologie unique au monde

La véritable chaleur douce intégrale CDI®



Il ne faut pas confondre “chaleur douce” et “Véritable Chaleur Douce Intégrale CDI®”

LA NOTION DE “CHALEUR DOUCE”

La “**chaleur douce**”, est un terme commun utilisé dans la profession pour définir la catégorie d’appareils appelée “**radiateur**”. Aussi appelés radiateurs à inertie, ils doivent aussi rapidement que possible apporter un confort optimal avec des températures homogènes dans les pièces où ils sont installés. Ils doivent également être précis dans leurs réglages.

Les radiateurs peuvent utiliser différentes technologies: “eau chaude” (fioul, gaz...) “électrique” (Fluide, céramique ou autres)...

La véritable Chaleur Douce c’est Airélec avec la “véritable chaleur douce intégrale CDI®”. Technologie brevetée, elle ne ressemble à aucune autre ni dans sa conception, ni dans son fonctionnement, et c’est ce qui fait toute la différence en terme de confort.

*“Rien n’est de plus subtil que la notion de confort... C’est un équilibre harmonieux entre différentes sources de chaleur : il y a la sensation de chaleur directe et immédiate du rayonnement et la chaleur ambiante qui enveloppe tout le corps... Le bien-être, c’est l’association du meilleur des deux : **c’est la Chaleur Douce Intégrale®.**”*

M. Chevalet

UN FONCTIONNEMENT ÉCONOME EN ÉNERGIE ASSOCIÉ À UN CONFORT PERMANENT ET DURABLE

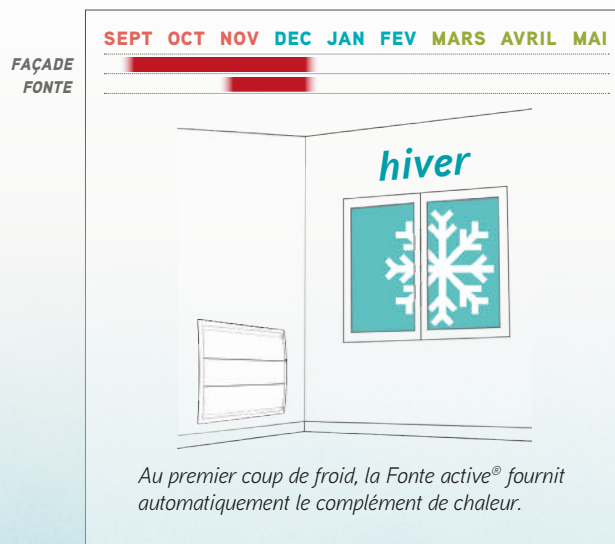
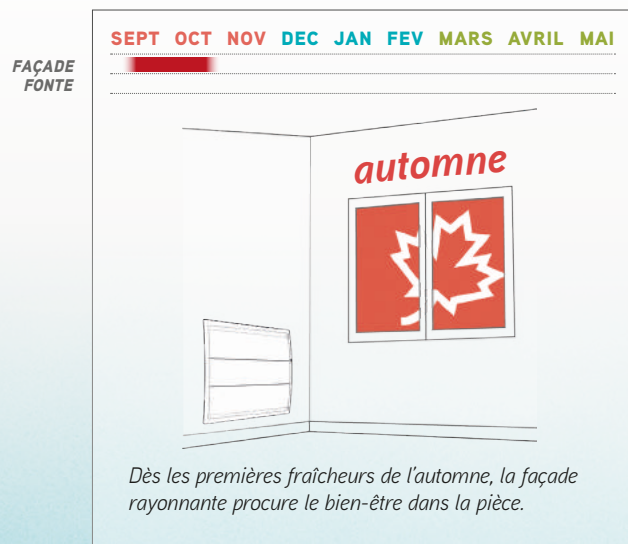

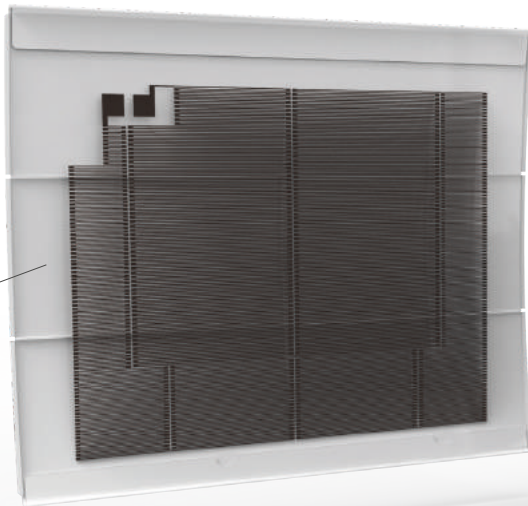

1

1^{ère} source de chaleur indépendante

La façade 100% rayonnante à résistance surfacique

Toujours prioritaire, elle produit de façon autonome son rayonnement immédiatement perceptible. Dès les premiers froids jusqu'au retour des beaux jours, elle assure l'indispensable point chaud constant.

2^{ème} source de chaleur indépendante

Le cœur de chauffe en Fonte Active®

La Fonte Active® apporte une chaleur enveloppante qui crée un exceptionnel et incomparable cocon de douceur.

2



La régulation

3

Le cerveau à intelligence sensorielle numérique ISN®

Il effectue le dosage subtil des 2 sources de chaleur complémentaires et indépendantes pour créer la Chaleur Douce Intégrale CDI® et garantir le confort et les économies d'énergie.

TOUJOURS CONSOMMER LA BONNE PUISSANCE AU BON MOMENT POUR FAIRE DES ÉCONOMIES

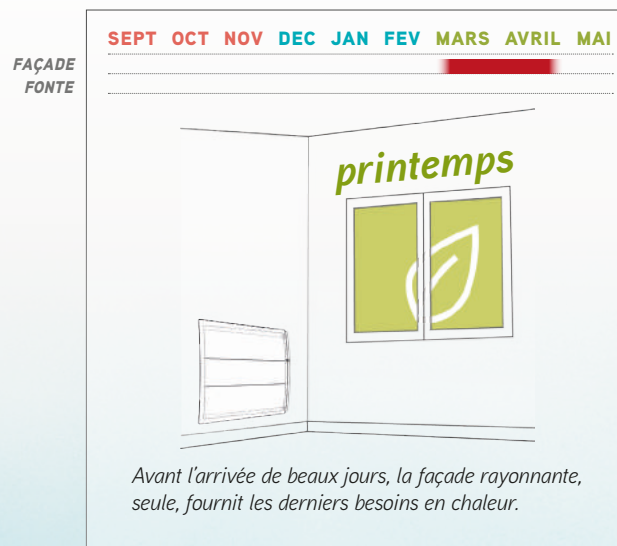
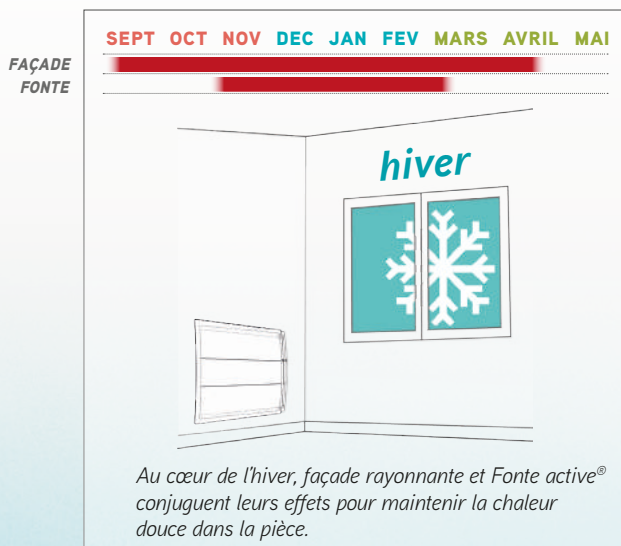

1°C
en moins
=
7%
d'économie



Les radiateurs



Le meilleur du confort et des économies en mode connecté



Pilotable à distance

Pilotez aussi votre confort depuis un smartphone, un ordinateur ou une tablette pour planifier vos absences, les imprévus, les vacances et visualisez vos consommations.



Détection de présence/absence

Cette fonction prend en compte en temps réel le **rythme de vie de l'utilisateur** pour s'y adapter et faire toujours **plus d'économies**.



Détection de fenêtre ouverte

Permet à l'appareil d'arrêter son fonctionnement lorsqu'il identifie une chute anormale de la température. Fonction brevetée, **100% anti-gaspillage**.



Indicateur comportemental

Cette fonction **sensibilise** l'utilisateur **sur son niveau de consommation** à chaque fois qu'il modifie la température de consigne de son appareil.



Verrouillage par code pin

Cette fonction permet de **bloquer l'accès aux réglages** de l'appareil et préserve ainsi toute modification intempestive. La température de confort peut aussi être encadrée (+/- 2°C).



Programmation intégrée modifiable

Permet de faire des économies d'énergie en planifiant le fonctionnement de l'appareil en fonction de vos rythmes de vie.



Boîtier de commande digital

Equipe tous les appareils de la gamme SMART ECOcontrol. Performant, simple à utiliser, il offre un accès pratique à toutes les fonctions en mode "tout automatique" et "manuel", **au choix**.

Un boîtier de commande commun à toute la gamme, intelligent, simple et intuitif

Le principe d'utilisation des appareils a été repensé pour **un usage plus simple** et un **chauffage plus précis** dans chaque pièce de **l'habitat** pour la **rénovation** et la **construction neuve**.



La touche "Smart ECOcontrol" automatise vos réglages favoris pour plus de simplicité et d'économies.

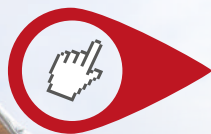

La touche "Manuel" permet de reprendre la main sur le fonctionnement de Smart ECOcontrol.



Pour vivre son confort sans avoir à y penser.

Les radiateurs intelligents, connectés et communicants

Une technologie unique pour une gamme exceptionnelle de radiateurs simples à utiliser

INTELLIGENT

L'intelligence de ces radiateurs leur permet de parfaitement analyser l'environnement direct et de s'adapter automatiquement à votre rythme de vie.

COMMUNICANT

Permet de mutualiser les informations de plusieurs radiateurs, pour produire un confort adapté tout en générant un maximum d'économies.

CONNECTÉ

Pour toujours plus de simplicité et pour optimiser les économies à tout moment, vous contrôlez votre chauffage à distance ou depuis chez vous grâce à votre smartphone, tablette, ordinateur, TV connectée...



4 fonctions simples et efficaces pour faire de véritables économies sans se compliquer la vie

- 1 Se connecter à distance** pour gérer votre confort en toute simplicité, gérer une absence imprévue, un changement de temps soudain, etc.
- 2 Consulter ses consommations d'énergie** grâce à l'interface de l'application. Simple, ludique, c'est le meilleur moyen de savoir ce qu'on consomme, comment et donc de faire des économies.
- 3 Ajuster le confort pièce par pièce** à distance ou depuis chez soi, parce qu'on ne chauffe pas toutes les pièces de la même façon.
- 4 Partir en vacances** l'esprit tranquille grâce au "mode vacances" qui baisse automatiquement les températures en votre absence et anticipe votre retour en les rétablissant .

Compatible ordinateurs, tablettes et smartphones



Anticiper pour optimiser le confort et les économies



Ajuster précisément et simplement votre confort pièce par pièce



Consultez vos consommations

AFFICHAGE DES CONSOMMATIONS

Consommations de chauffage et d'eau chaude journalières, hebdomadaires, mensuelles ou annuelles avec répartition "Heures pleines - Heures creuses".

Consommations de votre logement (journalières, hebdomadaires, mensuelles ou annuelles).

Consommations en euros ou en kWh.

ÉVOLUTIF

Un seul radiateur permet déjà de bénéficier des performances SMART ECOcontrol®.

Le confort et les économies sont maximum lorsque toute l'installation est équipée d'appareils SMART ECOcontrol® connectés.

DÉLESTAGE INTELLIGENT

SMART ECOcontrol® permet de réduire la puissance souscrite de l'abonnement électrique.

Les radiateurs SMART ECOcontrol® adaptent leur fonctionnement pour ne pas dépasser la puissance souscrite.



100% simple et 100% efficace



Comment choisir ses modules en fonction de l'installation électrique du logement

Afin pouvoir dialoguer avec les appareils **Smart ECOcontrol®** de votre logement, il est nécessaire **d'associer à votre installation de radiateurs un ou plusieurs modules de communication.**

Le choix des différents modules permet d'avoir une très grande souplesse pour **toutes les évolutions futures.**



SI VOTRE INSTALLATION DE CHAUFFAGE ÉLECTRIQUE EST ÉQUIPÉE D'UN FIL PILOTE...

MODULE SERVEUR



Un par logement à enficher sur un radiateur **Smart ECOcontrol®**.

Ce module doit être **obligatoirement installé** sur votre appareil pour que celui-ci puisse être pilotable à distance.

Pour connecter jusqu'à 10 appareils **SMART ECOcontrol®**.



Le module *Serveur* est inséré dans un seul des appareils de chauffage **Smart ECOcontrol®**.

RÉFÉRENCE

Blanc - A692663

Gris - A692665



SI LES APPAREILS DE CHAUFFAGE NE SONT PAS RELIÉS PAR FIL PILOTE...

MODULE CHAUFFAGE



Si l'installation de chauffage électrique n'a **pas de fil pilote existant**, un des appareils doit être équipé d'un **"module Serveur"** et les autres, d'un **"module Chauffage"**.

Pour connecter jusqu'à 20 appareils **SMART ECOcontrol®**.



Le module *Serveur* est inséré dans un appareil de chauffage **Smart ECOcontrol®**.

Les modules *Chauffage* sont insérés dans les autres appareils de chauffage **Smart ECOcontrol®**.

RÉFÉRENCE

Blanc - A692653

Gris - A692655

Lorsque plusieurs radiateurs sont associés dans une pièce ou une zone de vie, la possibilité est offerte à l'installation de les associer pour que leurs commandes soient synchronisées.

La température de consigne est identique sur tous les appareils et leurs capteurs communiquent entre eux. Ainsi, l'équilibre thermique de la pièce est idéal quelles que soient les situations.

Lorsque les appareils sont connectés grâce au **module Serveur** et au **module Chauffage** ils partagent les mêmes informations et s'adaptent ensemble à toutes les situations.

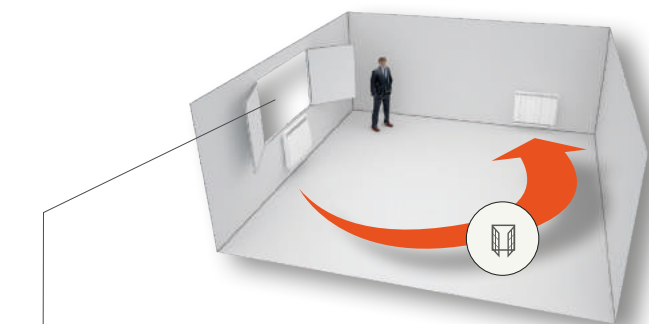

1 Un radiateur qui détecte une ouverture de fenêtre avertit sans délai tous les autres appareils présents dans la pièce pour couper automatiquement le chauffage.

100% ÉCONOMIE

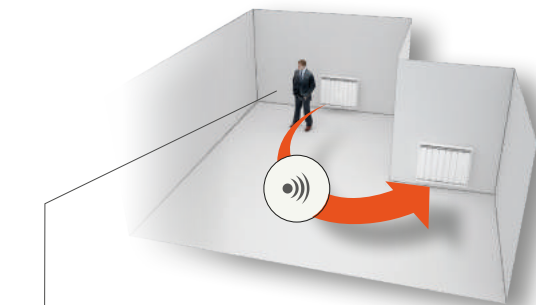

2 Un radiateur qui détecte une absence interroge les autres radiateurs de la pièce avant de confirmer la diminution progressive de la température.

CONFORT GARANTI



3 Lorsqu'on modifie la température sur un appareil, cette consigne est instantanément transmise à tous les radiateurs de la pièce.

CONFORT D'UTILISATION

Des modules optionnels pour optimiser l'installation



MODULE CHAUFFE-EAU

Installé au tableau électrique, ce module permet la communication radiofréquence avec le chauffe-eau.

Il permet de contrôler :

- La relance manuelle ou l'arrêt à tout moment.
- L'adaptation du fonctionnement du chauffe-eau en fonction du tarif de l'électricité.
- La visualisation des consommations du chauffe-eau.

RÉFÉRENCE

A692664



MODULE COMPTEUR

Relié au compteur, ce module permet une communication radiofréquence avec le compteur.

- Visualisation permanente du tarif de l'électricité en cours.
- Visualisation de la consommation générale.
- Délestage automatique de votre installation en cas d'appel de puissance supérieur à la puissance souscrite dans votre abonnement.

RÉFÉRENCE

A692660



On ne vous a jamais autant simplifié les économies !

Avec les radiateurs Smart ECOcontrol, chacun peut se donner les moyens d'agir pour faire toujours plus d'économies. Les radiateurs, intelligents, connectés et communicants vous apportent une solution performante, simple à mettre en œuvre et à utiliser pour associer vos envies de confort, avec tranquillité.

#une bonne surprise comme prévu

"Je me suis connectée sur mon compte ce matin et ce mois-ci, j'ai fait de vraies économies...ça tombe bien, les soldes, ça commence aujourd'hui !"



#je suis maître de mon univers

"Avec mon smartphone ou depuis depuis le web, j'ajuste la température de mes radiateurs Smart Ecocontrol. Je gère mon confort dans chaque pièce, j'économise s'il fait moins froid que prévu. C'est qui le boss ici ? C'est moi !"



Mon
expérience
connectée
avec les
radiateurs

SMART
ECOcontrol

#moi froid ? jamais

"Il fait beau, c'est bientôt le printemps, mais il fait encore froid, je ne m'y attendais pas... Je me connecte à mon compte Smart Ecocontrol et hop, 1° en plus, 19,3° à la maison dans la chambre et le salon."

#comme à la maison

"Avec les radiateurs Smart ECOcontrol, c'est comme je veux où je veux et quand je veux. Un petit week-end à Morzine en plein hiver au pied levé, je me connecte, je gère et quand j'arrive, l'eau est chaude, la température est idéale... je profite"

#vacances j'oublie tout... "Smarty" s'occupe de tout

"Partir l'esprit libre, revenir l'esprit tranquille sans avoir à se demander s'il y aura de l'eau chaude ou pas... no problemo, mes radiateurs Smart ECOcontrol sont là pour ça !"

#programmer simplement, c'est économiser simplement

"Rien de plus facile que créer des plannings de chauffe en fonction de mes habitudes de vie. Tous les mercredis, les enfants sont au sport et personne n'est à la maison... je programme le "Mode éco" entre 14h et 18h puis retour au "Mode Confort" jusqu'au coucher. CQFD !"

Les commandes, intelligentes, simples et intuitives

Ergonomie, intelligence et simplicité des boîtiers de commande, c'est le confort et la tranquillité au bout des doigts

Régler simplement son installation depuis le boîtier de commande digital SMART ECOcontrol®, un smartphone ou un ordinateur...

INDICATEUR COMPORTEMENTAL

Lorsque l'utilisateur modifie la température de consigne, l'indicateur le sensibilise sur le niveau de consommation du moment.

DÉTECTION DE FENÊTRE OUVERTE

100% anti-gaspillage ! Le radiateur s'arrête lorsqu'il identifie une chute brutale ou anormale de la température.

TOUCHE SMART ECOCONTROL

Fonctionnement automatique selon vos réglages favoris pour plus de simplicité et d'économies.

TOUCHE "MANUEL"

Pour reprendre la main sur le fonctionnement automatique et fonctionner au choix en mode Confort, Eco ou Hors-gel.

DÉTECTION DE PRÉSENCE/ABSENCE

Prise en compte en temps réel du rythme de vie de l'utilisateur.



Afin de pouvoir dialoguer avec les appareils **Smart ECOcontrol®** de votre logement, il est nécessaire **d'associer un ou plusieurs modules de communication garant de la pérennité de votre installation** au gré des évolutions technologiques.

PROFITER DE SON CONFORT



CHOISIR SON DESIGN



FAIRE DES ÉCONOMIES



ÊTRE CONNECTÉ

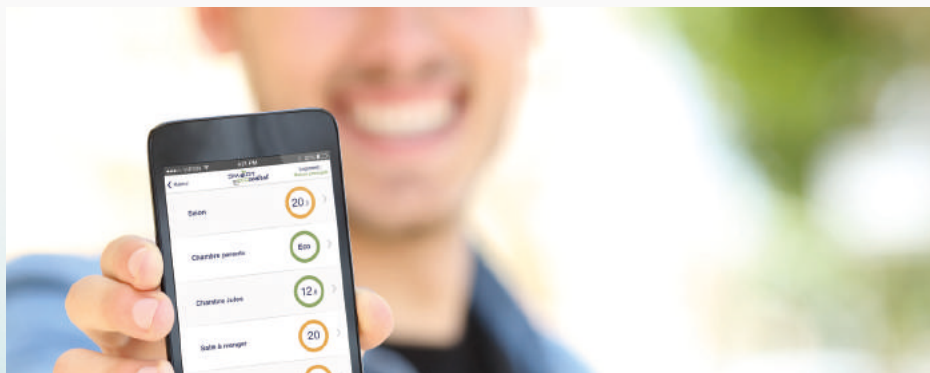

AIRELEC
Confort et économies d'énergie

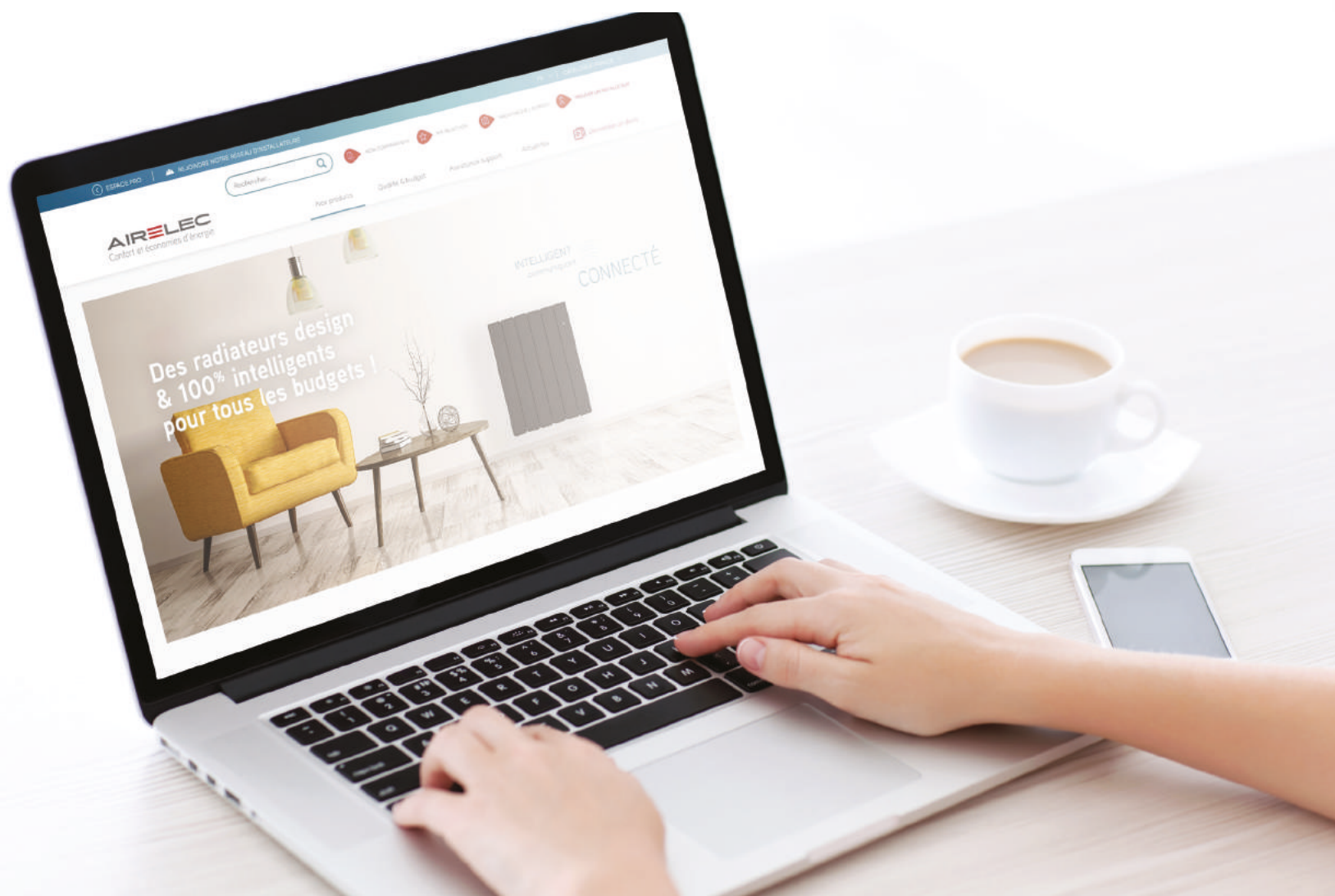

Retrouvez tous nos produits sur
notre nouveau site

www.airelec.fr

Airélec

109 Boulevard Ney - 75018 Paris
Tél : 01 53 06 28 60 - Fax : 01 42 28 77 74