

116

Канальный вентиляторный конвектор Fun

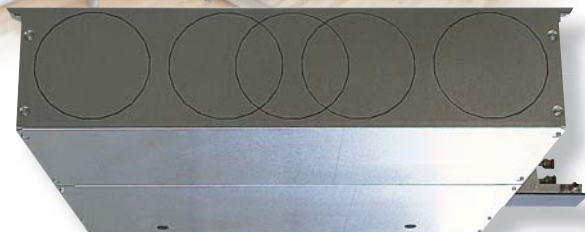

Описание

Предназначен для отопления, охлаждения и вентиляции офисов, конференц-залов, медицинских учреждений, торговых помещений, домов отдыха, гостиниц и т. д. Канальный вентиляторный конвектор, разработанный согласно нормам Евровент FCP, отличается своей компактностью (227 мм) и высоким рабочим давлением (150 Па).

Исполнение: горизонтальное/вертикальное
 Размеры: FUN 50, 85, 120 – FUN U 50, 85 – FUN V 50, 85
 Версия с усиленной звукоизоляцией FUN MCP

Стандартная комплектация

- Теплообменник: медные трубки с алюминиевым оребрением (8 Бар, испытано)
- 2- трубная или 4-трубная система/ 2 – трубная система с электронагревателем.
- Изолированный бак для сбора и отвода конденсата
- Оцинкованный корпус, лист 10/10
- Анти-конденсационная изоляция толщиной 5 мм
- Звукоизоляция толщиной 40 мм
- Фильтр класса G3 легко очищаемый, замена без применения инструментов
- Двигатель 230 В - 50 Гц, 6 скоростей, с термической защитой от перегрева.



Вертикальная версия

Дополнительная комплектация

- Фильтр класса G4, заменяется, легко очищаемый
- Электронагреватель с термостатом безопасности
- Патрубки AIRCLIP для забора или нагнетания воздуха
- Патрубки AIRCLIP для подвода атмосферного воздуха
- Шаровый кран
- Насос для удаления конденсата
- Настенный комнатный термостат
- Мусс для усиленной звукоизоляции MCP (для FUN и FUN U)



2010

Канальный вентиляторный конвектор Fun

- 1 - Регулирование для шарового крана
(на заказ)
- 2 - Бак для сбора конденсата
- 3 - Встроенная раздаточная камера
(насечки для патрубков AIRCLIP)
- 4 - Вентилятор
- 5 - Термоизоляция и звукоизоляция

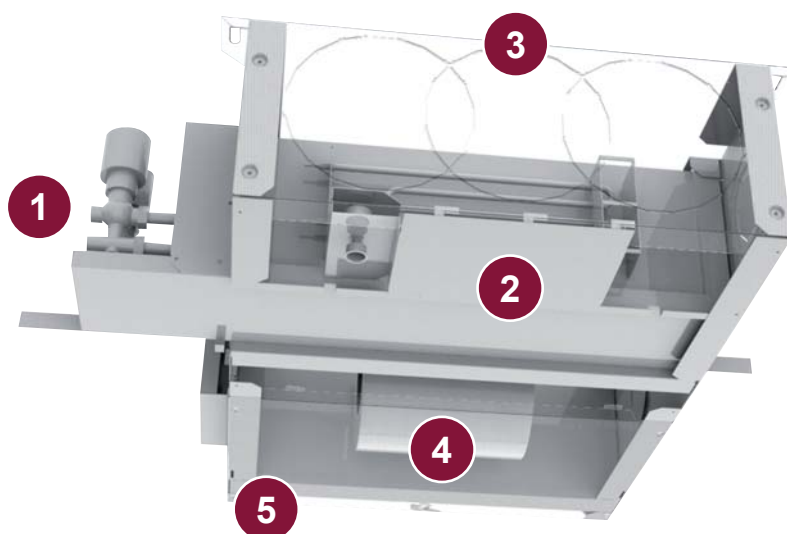

Высокое рабочее давление

Разработанный согласно техническим нормам Евровент FCP, канальный вентиляционный конвектор Fun работает на высоком рабочем давлении для минимальной потери давления.

До 150 Па, даже при засоренном фильтре.

100% подключение к воздуховодам



Встроенные раздаточные камеры

Камеры забора и нагнетания воздуха стоят с двух сторон агрегата и являются частью моноблочного корпуса.

Герметичные патрубки AIRCLIP устанавливаются без использования инструментов.

Простая установка

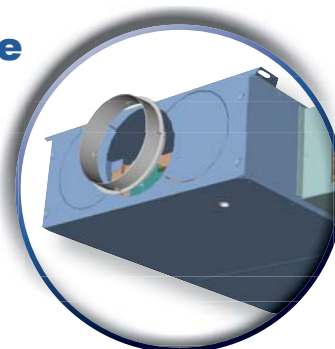

Дополнительная звукоизоляция

Для лучшей звукоизоляции используется специальный мусс.

Значительное уменьшение уровня шума.

Высшая гамма

Модель	Fun	Fun U	Fun V
50	(MCP)	(MCP)	Включено
85	(MCP)	(MCP)	Включено
120	(MCP)	-	-

(MCP): Усиленная звукоизоляция MCP



Технические характеристики

	Корпус
Материал	Оцинкованный корпус, лист 10/10
Изоляция	Анти-конденсационная, толщина 5 мм Звукоизоляция, толщина 40 мм
Изоляционный материал	M1
Подсоединение к воздуховоду	С насечками для AIRCLIP 160 и 200 мм
Забор свежего воздуха	2 или 3 диаметра с насечками (на заказ)

	Водяной теплообменник
Материалы	Медные трубки с алюминиевым оребрением
Расположение батарей	Стандарт: 3 или 4 ряда Дополнительно 1 ряд (на заказ)
Температура мин-макс	2°C – 100 °C
Рабочее давление	10 Бар
Оборудование	Спускной кран Бак для сбора и отвода конденсата из оцинкованной стали, изолированный.
Подключение воды	Fun: Справа, если смотреть на агрегат сверху в направлении нагнетания воздуха Fun U: Справа, если смотреть на агрегат сверху в направлении нагнетания воздуха, Fun V: Слева, если смотреть на агрегат с фасада
Монтаж	На скользящих направляющих

	Электронагреватель (на заказ)
Строение	Гладкий нагревательный элемент из нержавеющей металла 321, от 750Вт до 2000 Вт
Питание	230 Вольт однофазный
Оборудование	Термостат безопасности - Коробка электрич. подключения
Монтаж	На скользящих направляющих

	Группа двигатель - вентилятор
Питание	230 Вольт однофазный 50 Гц
Поддержка	Антивибрационная
Скорости	5 скоростей

	Фильтр
Качество	Плотный, из синтетического волокна G2-G4 (на заказ)
Расположение	Доступ к фильтру через открывающуюся воздухозаборную решетку

	Регулирование и управление (на заказ)
Монтаж на заводе	Шаровый 2 - х или 3 - х ходовой клапан

	Качество
Сертификат	 Aircalo приняло участие в программе сертификации Евровент FCP для канальных вентиляционных конвекторов. Все характеристики мощности для отопления и/или кондиционирования, а также акустические данные сертифицированных моделей внесены в базу данных на сайте www.eurovent-certification.com



Канальный вентиляторный конвектор Fun

Монтаж

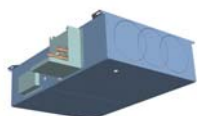

Fun
Горизонтальная версия

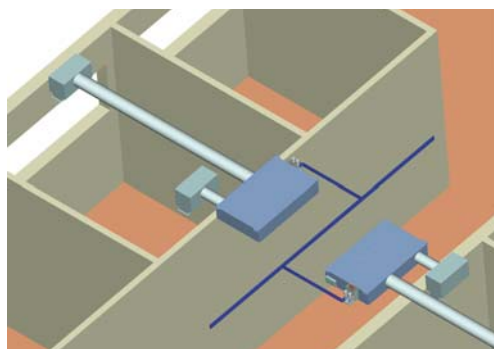

Fun V
Вертикальная версия

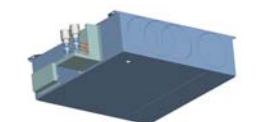
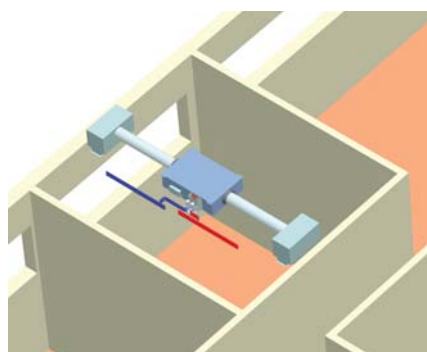

Fun U
Забор и нагнетание
воздуха с одной стороны

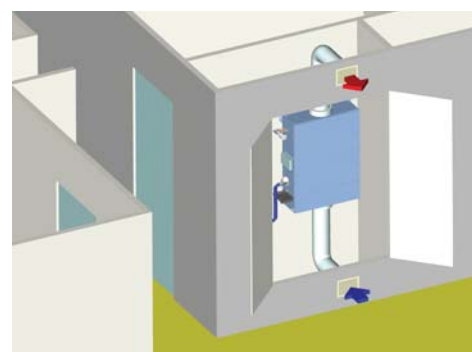

Канальные вентиляторные конвекторы FUN работают на высоком рабочем давлении и подают воздух по сети воздуховодов в различные зоны и отдельные помещения.

FUN является идеальным решением для использования в помещениях с подвесными потолками и особенно там, где важно сохранить дизайн интерьера: в офисах, конференц-залах, ресторанах, больницах, школах и т. д.

Вес

Модель	Масса FUN (кг)			Масса FUN MCP (кг)		
	50	85	120	50	85	120
Водяной теплообменник	28	40	58	31	46	68
Водяной теплообмен. + электронагреватель	28	41	59	31	47	69
Два водяных теплообмен.	29	42	61	32	48	70

Модель	Масса FUN (кг)			Масса FUN MCP (кг)		
	50	85	50	85	50	85
Водяной теплообменник	28	45	32	54	34	49
Водяной теплообмен. + электронагреватель	28	46	32	55	34	50
Два водяных теплообмен.	29	47	33	56	35	51

Объем воды в теплообменнике

Объем воды (литры)	Fun 50	Fun 85	Fun 120
Основной теплообмен. (3 Ряда)	1,4	-	-
Основной теплообмен. (4 Ряда)	1,8	2,7	3,3
Дополнительный теплообмен. (1 Ряд)	0,6	0,8	0,9

Электрические характеристики

Модели	Fun 50	Fun 85	Fun 120
Питающее напряжение (В)	230 моно	230 моно	230 моно
Электрическая мощность (Вт)	192	384	576
Максимальный ток (А)	0,84	1,68	2,52

Электронагреватель

Модели	Fun 50	Fun 85	Fun 120
Располагаемая мощность (Вт)	375 / 500 / 750 / 1 000	750 / 1 000 / 1 500 / 2 000*	1 125 / 1 500 / 2 250 / 3 000
Питающее напряжение (В)	230 моно	230 моно	230 моно

*750 или 1 000 для FUN U MCP с одним патрубком для нагнетания воздуха / 1 500 Вт макс., для FUN V.
Электронагреватели с другими мощностями предоставляются на заказ.

Электрический двигатель АС (стандартная комплектация)

Потребляемая мощность (Вт) (значение при 70 Па)	Fun 50	Fun 85	Fun 120
Скорость V 1	116	228	338
Скорость V 2	133	275	390
Скорость V 3	152	300	440
Скорость V 4	177	340	514
Скорость V 5	190	380	570

Электрический двигатель ЕС (на заказ)

Технология электрического двигателя ЕС разработана с целью снижения энергопотребления.

Потребляемая мощность (Вт) (значение при 70 Па)	Fun 50	Fun 85	Fun 120
Эквивалентность скорости V 1	8	15	22
Эквивалентность скорости V 2	16	31	45
Эквивалентность скорости V 3	35	69	106
Эквивалентность скорости V 4	50	97	143
Эквивалентность скорости V 5	96	180	276

ПРИМЕЧАНИЕ: Значения скорости для двигателя ЕС даны для возможности их сопоставления со скоростями двигателя АС. Двигатель ЕС работает с переключателем скорости и поэтому не имеет строгообозначенных позиций.



Акустические характеристики

Fun 50	Скор. 1	Скор. 2	Скор. 3	Скор. 4	Скор. 5
Уровень акустического давления Lw дБ(A)	41	47	53	55	60
Звуковое давление Lp дБ(A)	23	29	35	37	42
Уровень Iso NR дБ(A)	18	24	30	32	37
Уровень Iso NR с муссом MCP дБ(A)	17	22	28	30	34

Данные уровня звука для FUN 50 (2 входа и 2 выхода воздуха 200мм): +/- 3дБ

Fun 85	Скор. 1	Скор. 2	Скор. 3	Скор. 4	Скор. 5
Уровень акустического давления Lw дБ(A)	45	51	57	60	65
Звуковое давление Lp дБ(A)	25	31	37	40	45
Уровень Iso NR дБ(A)	20	26	32	35	40
Уровень Iso NR с опцией MCP дБ(A)	18	24	30	33	38

Данные уровня звука для FUN 85 (4 входа и 4 выхода воздуха 200мм): +/- 3дБ

Fun 120	Скор. 1	Скор. 2	Скор. 3	Скор. 4	Скор. 5
Уровень акустического давления Lw дБ(A)	47	54	60	63	67
Звуковое давление Lp дБ(A)	27	34	40	43	47
Уровень Iso NR дБ(A)	22	29	35	38	42
Уровень Iso NR с опцией MCP дБ(A)	21	27	33	36	40

Данные уровня звука для FUN 120 (5 входа и 5 выходов воздуха 200мм): +/- 3дБ

Fun V 50	Скор. 1	Скор. 2	Скор. 3	Скор. 4	Скор. 5
Уровень акустического давления Lw дБ(A)	41	48	55	58	62
Звуковое давление Lp дБ(A)	23	30	37	40	44
Уровень Iso NR дБ(A)	18	25	32	35	39

Данные уровня звука для FUN 50 (2 входа и 2 выхода воздуха 200мм): +/- 3дБ

Fun V 85	Скор. 1	Скор. 2	Скор. 3	Скор. 4	Скор. 5
Уровень акустического давления Lw дБ(A)	41	49	57	60	64
Звуковое давление Lp дБ(A)	21	29	37	40	44
Уровень Iso NR дБ(A)	17	24	32	35	39

Данные уровня звука для FUN 85 (4 входа и 4 выхода воздуха 200мм): +/- 3дБ

Fun U 50	Скор. 1	Скор. 2	Скор. 3	Скор. 4	Скор. 5
Уровень акустического давления Lw дБ(A)	41	47	53	57	61
Звуковое давление Lp дБ(A)	23	29	35	39	43
Уровень Iso NR дБ(A)	18	24	30	34	38
Уровень Iso NR с опцией MCP дБ(A)	17	22	28	32	35

Данные уровня звука для FUN 50 (2 входа и 2 выхода воздуха 200мм): +/- 3дБ

Fun U 85	Скор. 1	Скор. 2	Скор. 3	Скор. 4	Скор. 5
Уровень акустического давления Lw дБ(A)	45	51	58	62	65
Звуковое давление Lp дБ(A)	25	31	38	42	45
Уровень Iso NR дБ(A)	20	26	33	37	40
Уровень Iso NR с опцией MCP дБ(A)	19	24	31	35	38

Данные уровня звука для FUN 85 (4 входа и 4 выхода воздуха 200мм): +/- 3дБ

Воздухораспределение/Воздухозабор

Fun 50

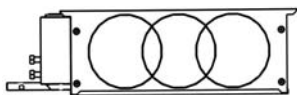

Вход/выход рециркуляц. воздух
1 или 2 воздуховода



Вход свежего воздуха \varnothing 80 или 100
мм забор и нагнетание воздуха

Fun 85

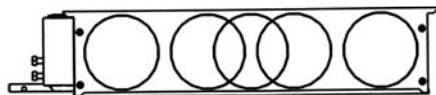

Вход/выход рециркуляц. воздух
2, 3 или 4 воздуховода



Вход свежего воздуха \varnothing 100 или 125 мм
для забора атмосферного воздуха

Fun 120



Вход/выход рециркуляц. воздух
3, 4 или 5 воздуховодов



Вход свежего воздуха \varnothing 100 или 125 мм
для забора атмосферного воздуха

Воздушный клапан для защиты от осадков и обмерзания

Аксессуар поставляется отдельно для фиксации на агрегат.

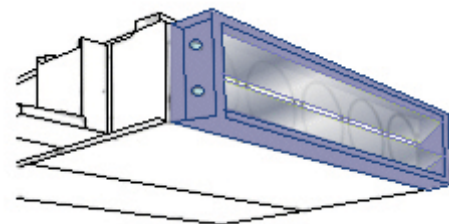

Технология патрубков AIRCLIP

Аппарат поставляется с насечками \varnothing 200 мм для забора и нагнетания воздуха. Достаточно только открыть отверстие по насечкам и поставить патрубки AIRCLIP.

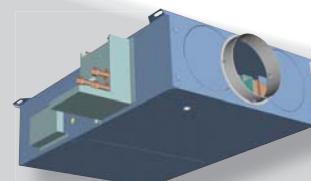
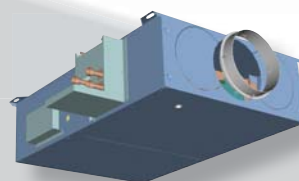
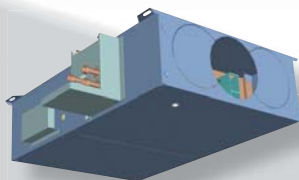
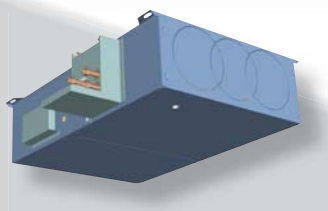

Патрубки поставляются отдельно, \varnothing 160 и 200 мм.



2010

Подключение воздуховодов

Fun 50

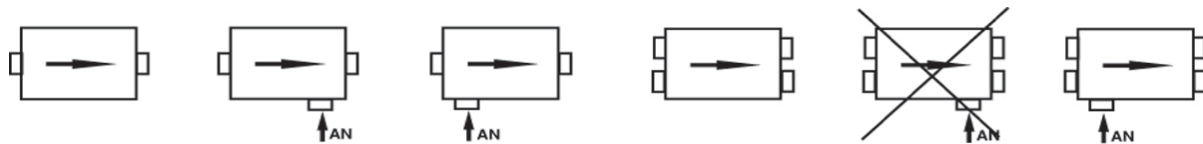

Fun 85

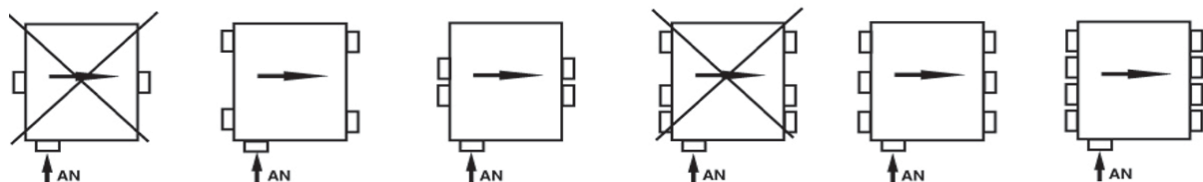

Fun 120

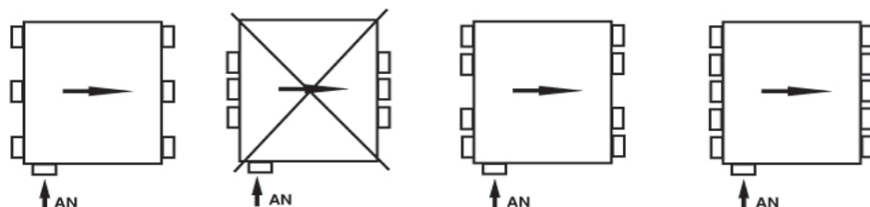

AN → AB: Атмосферный воздух

Fun V 50

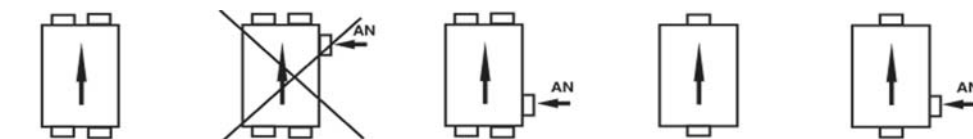

Fun V 85

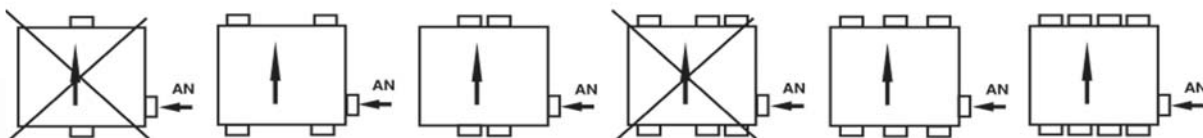

Fun U 50

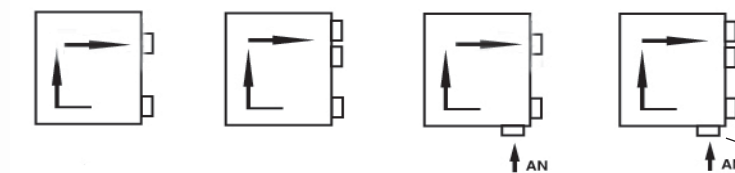

AN → AB: Атмосферный воздух

Боковой патрубков только для версии с муссом MCP.

Fun U 85

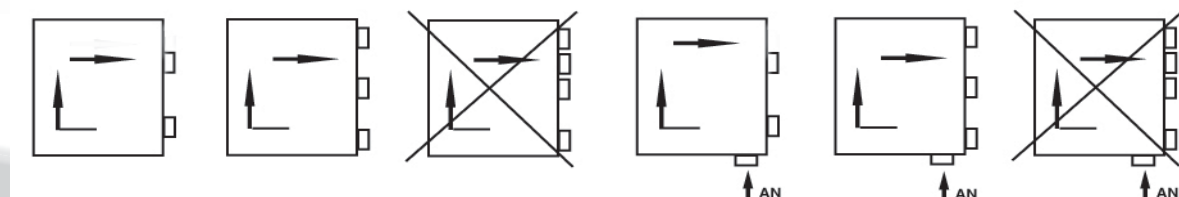

Размеры FUN 50

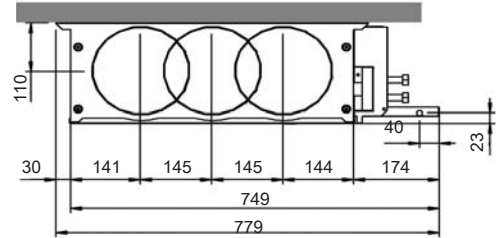
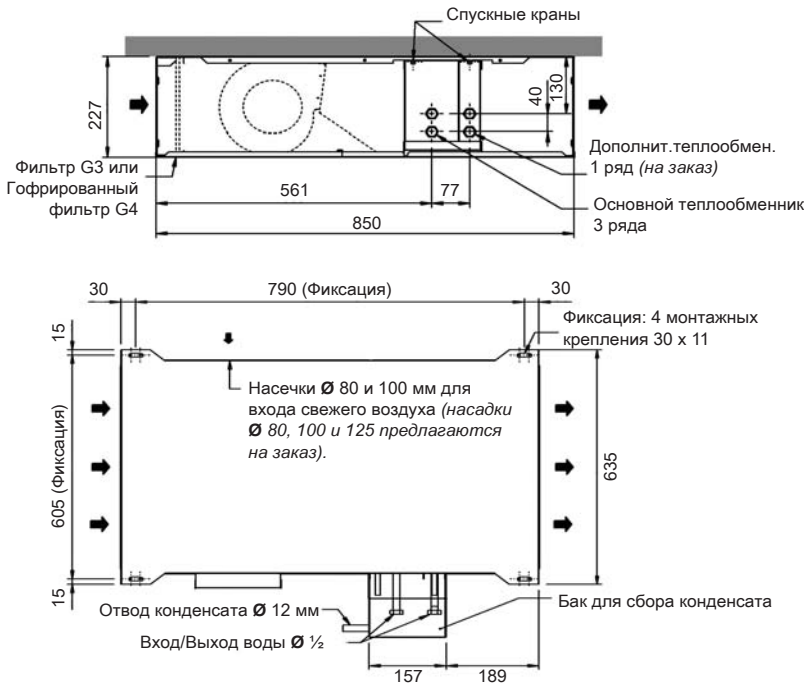

Насечки Ø 200 мм (насадки AIRCLIP Ø 160 или 200 мм предлагаются на заказ)



Размеры FUN 50 MCP

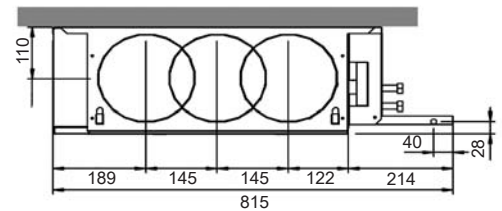
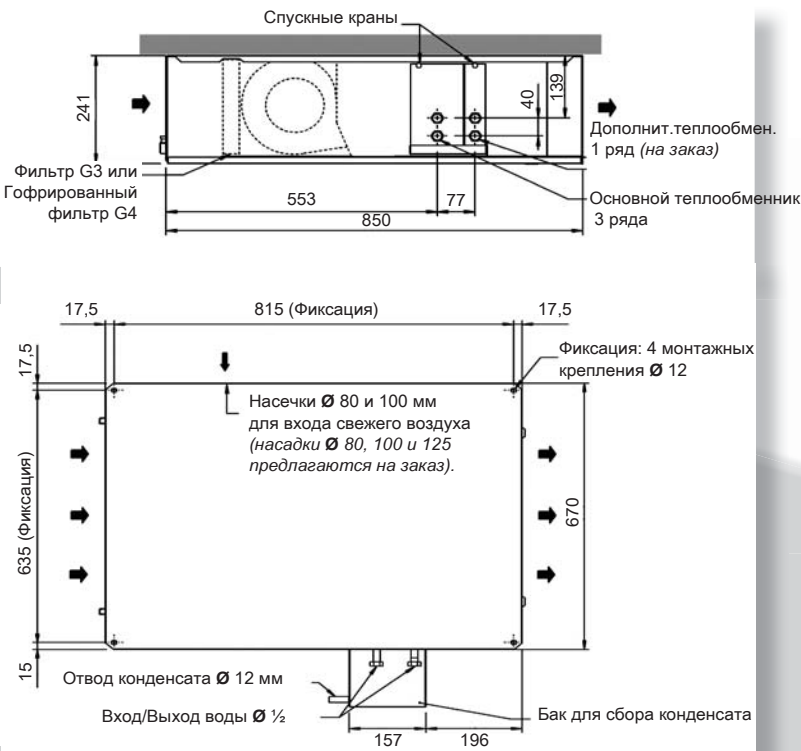

Насечки Ø 200 мм (насадки AIRCLIP Ø 160 или 200 мм предлагаются на заказ)



Канальный вентиляторный конвектор Fun

Размеры FUN 85

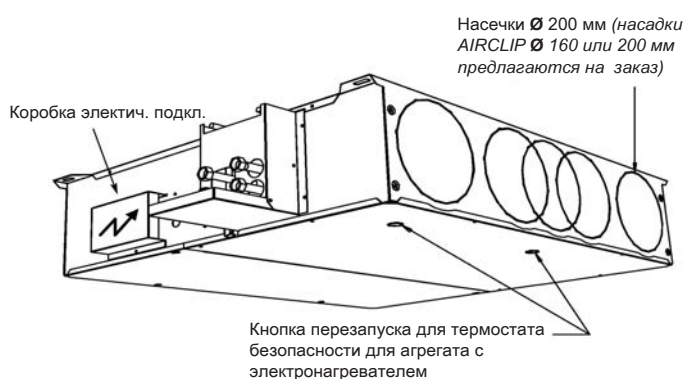
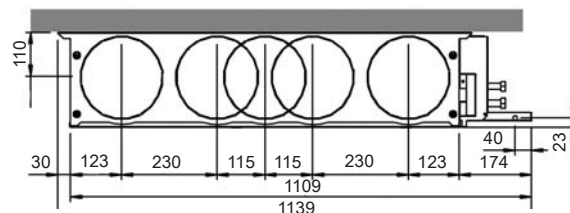
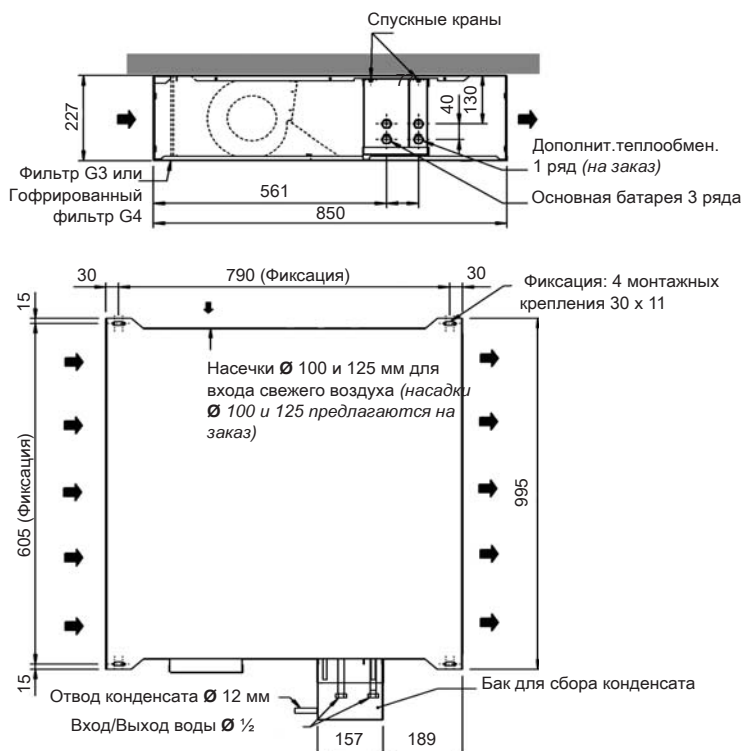

Размеры FUN 85 MCP

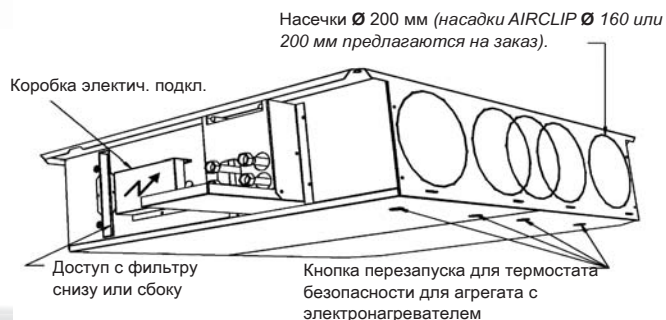
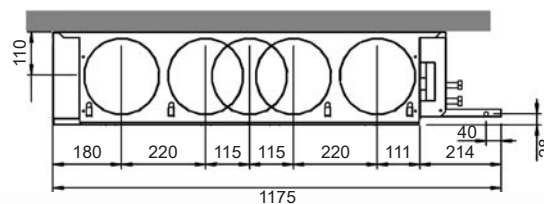
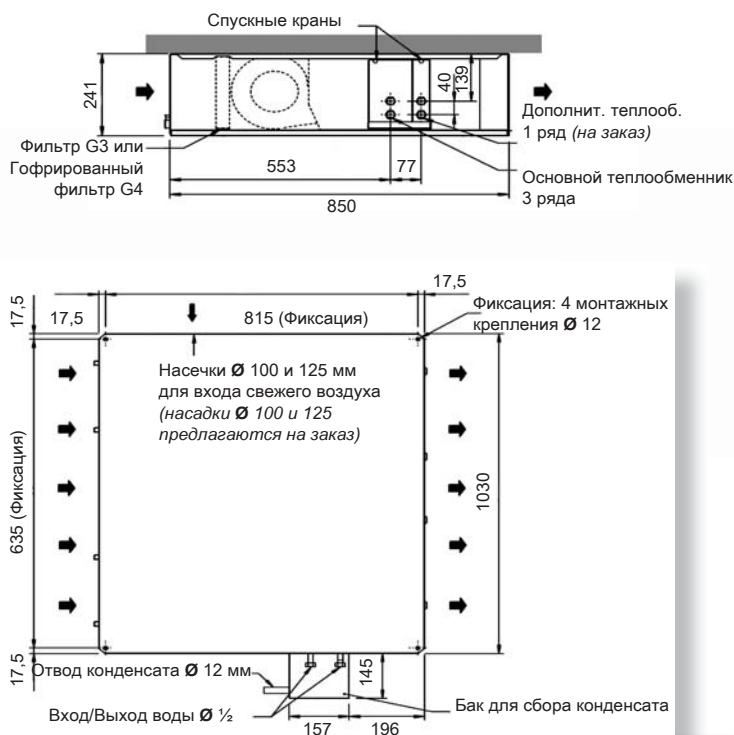

Размеры FUN 120

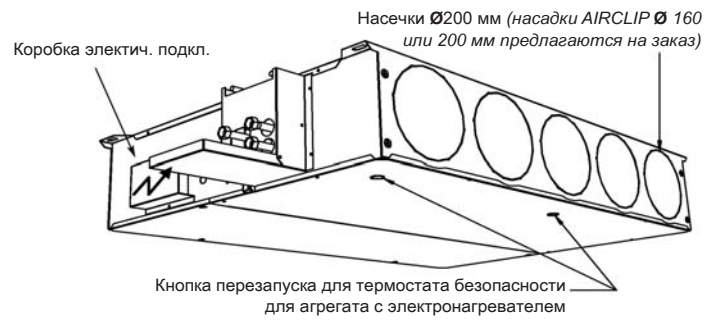
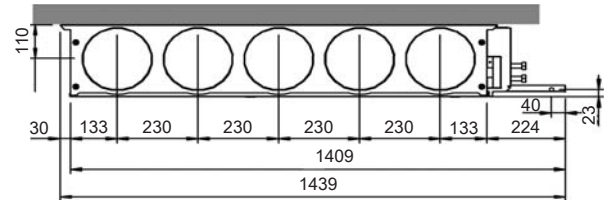
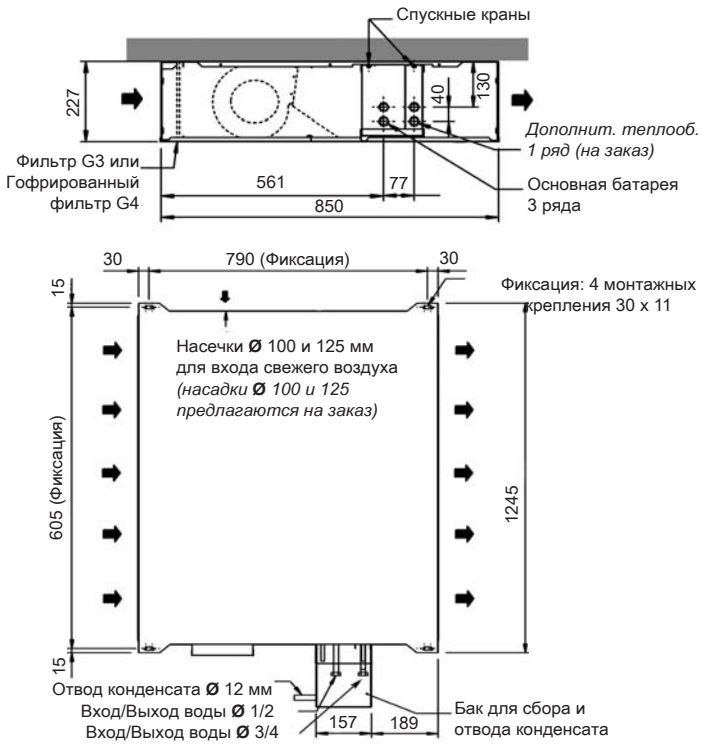

Размеры FUN 120 MCP

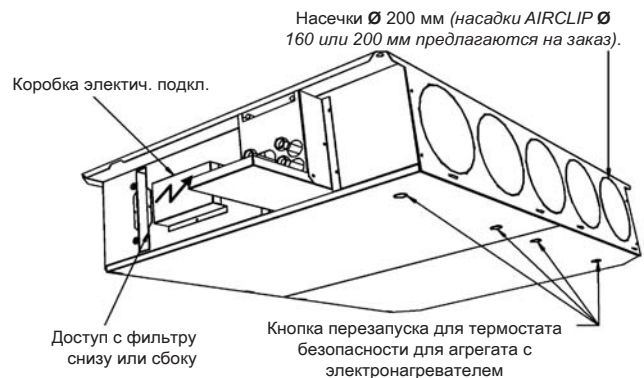
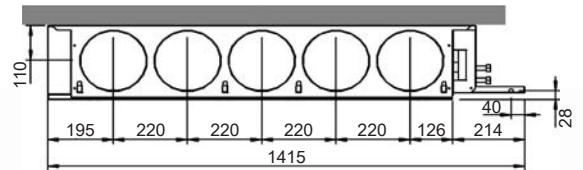
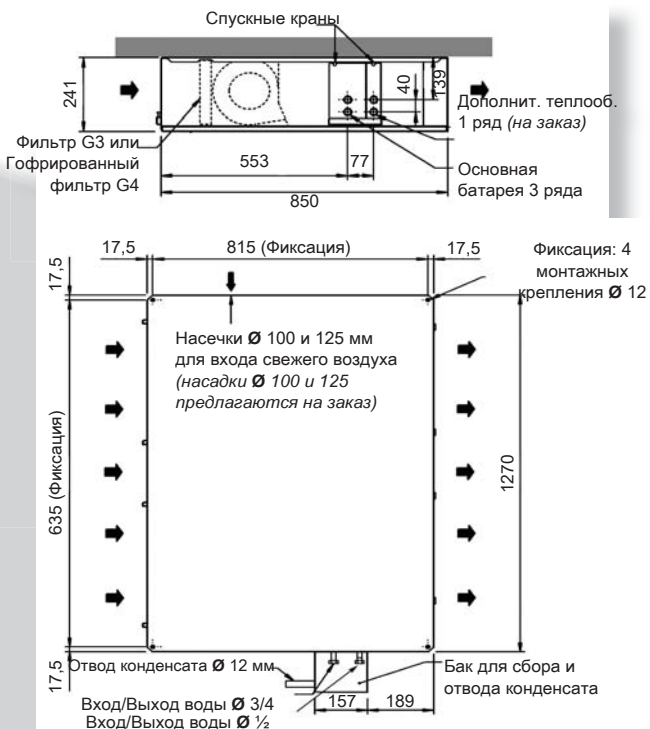

Канальный вентиляторный конвектор Fun

Размеры FUN V 50

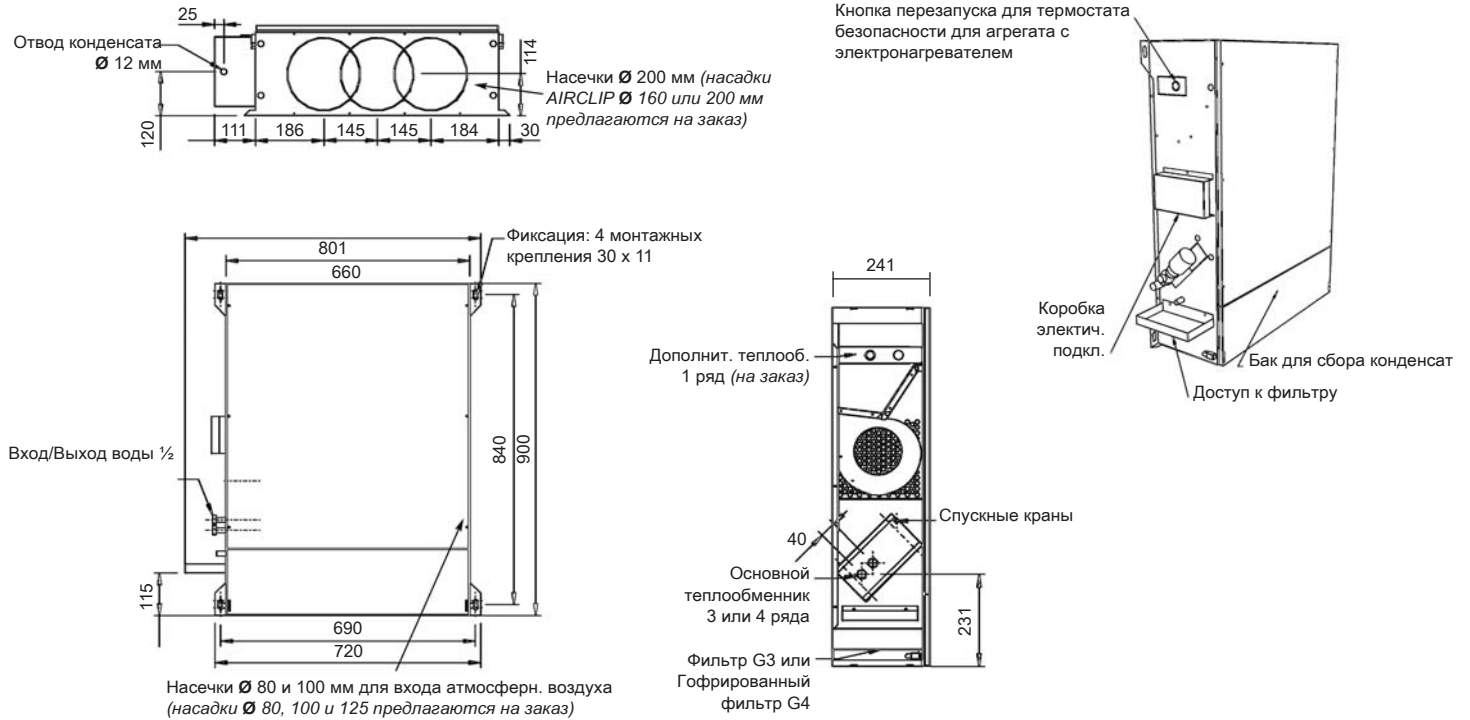

Размеры FUN V 85

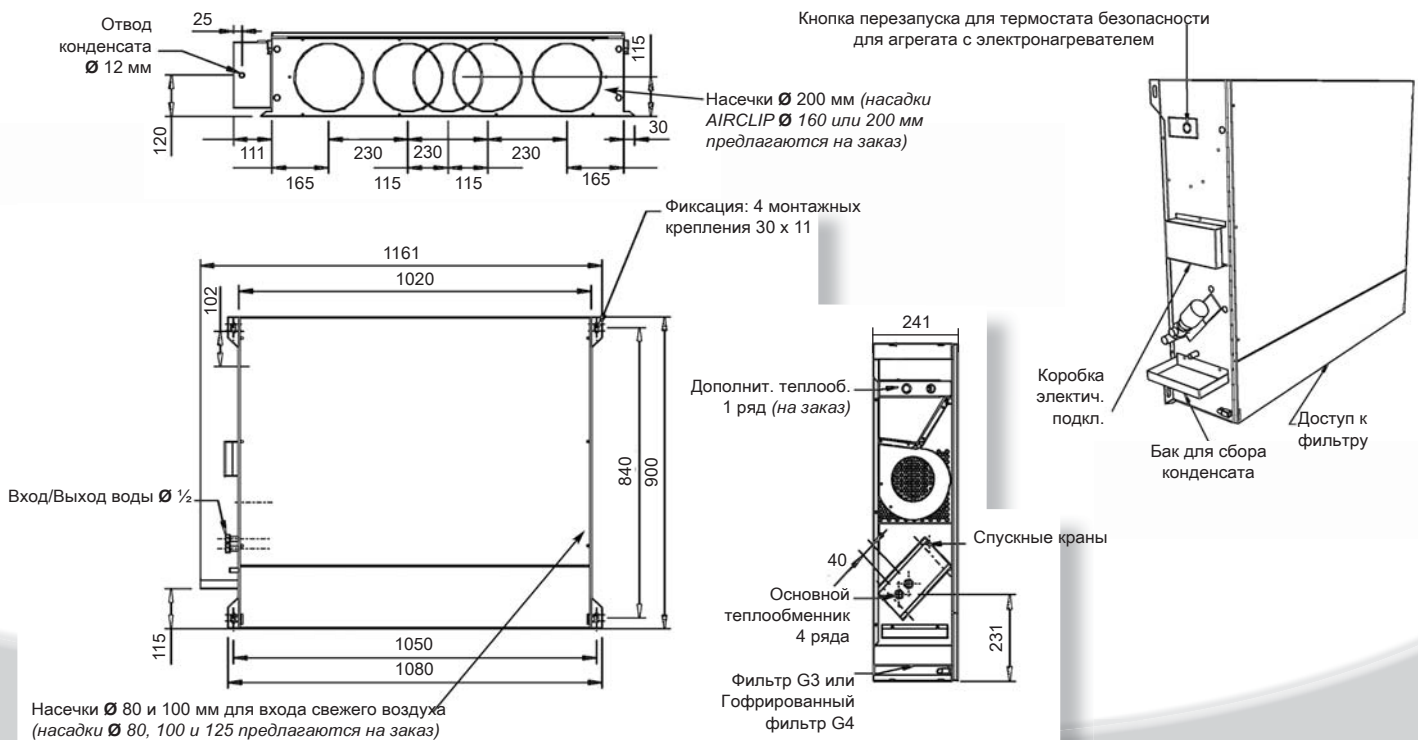

Размеры FUN U 50

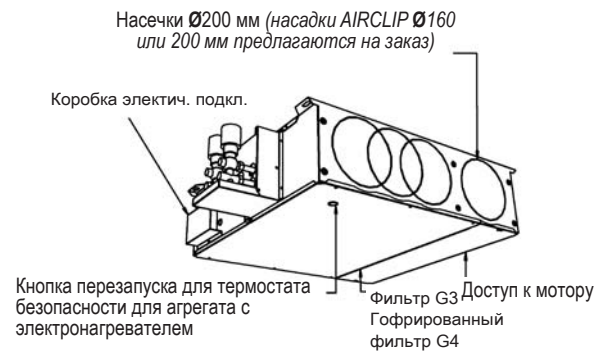
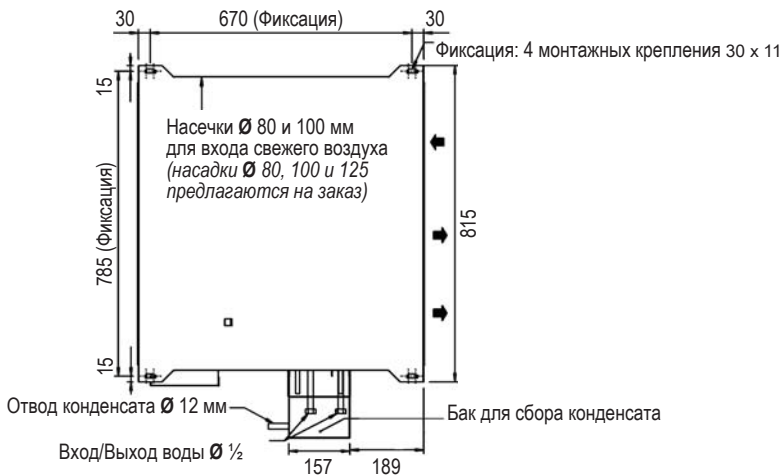
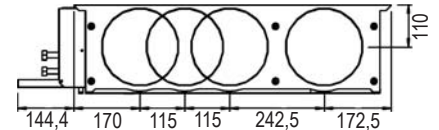
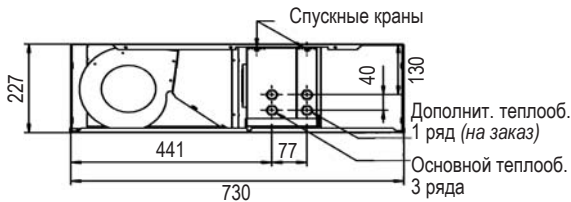

Размеры FUN U 50 MCP

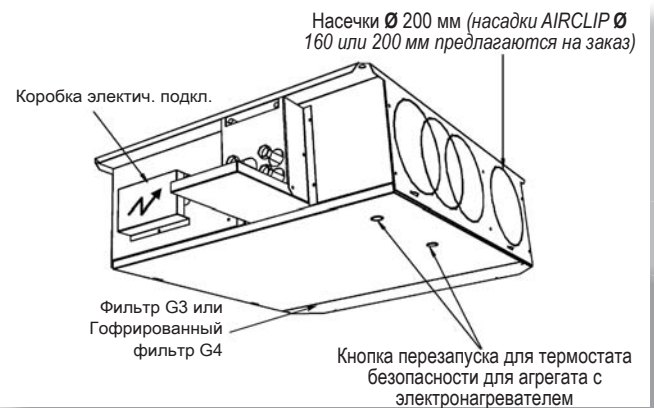
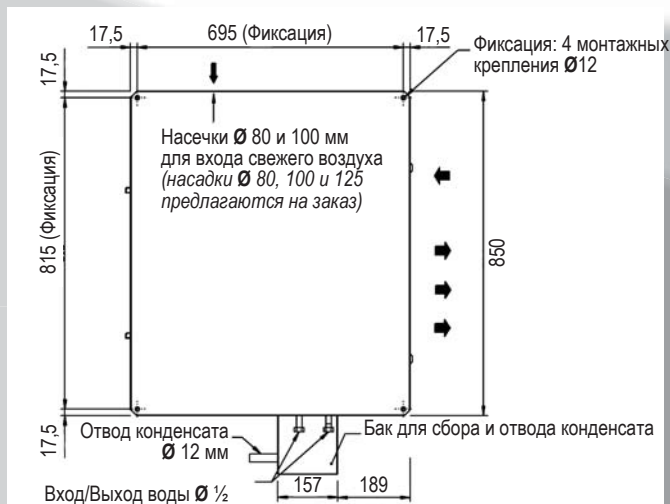
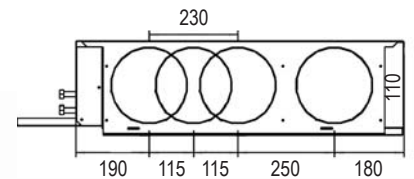
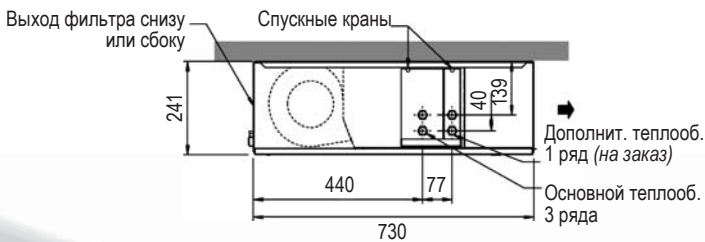

Канальный вентиляторный конвектор Fun

Размеры FUN U 85

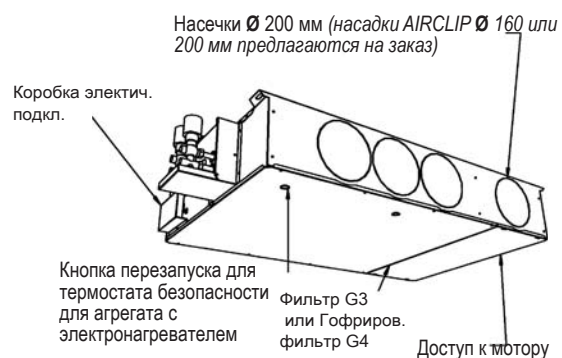
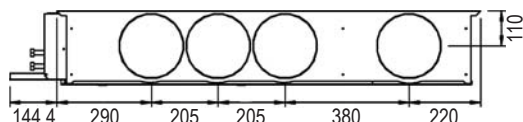
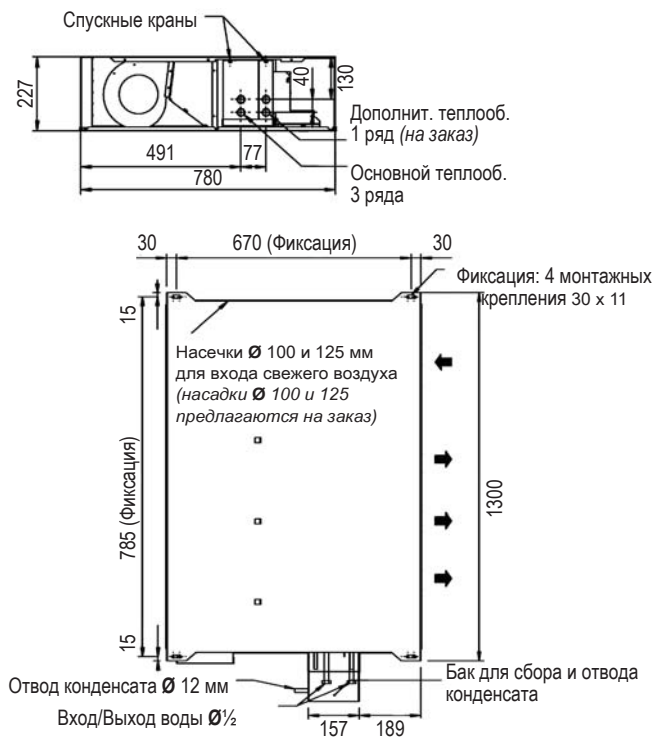

Размеры FUN U 85 MCP

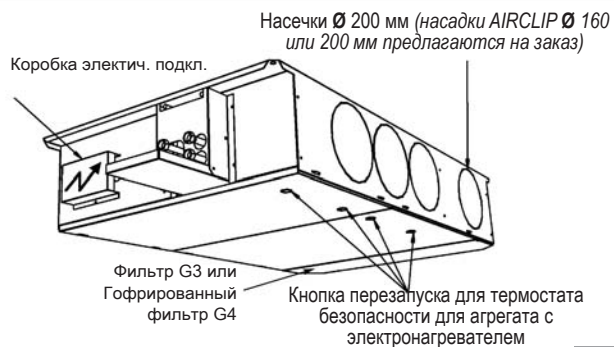
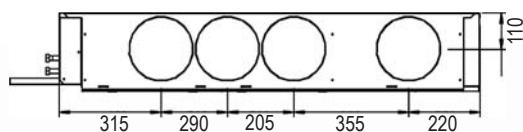
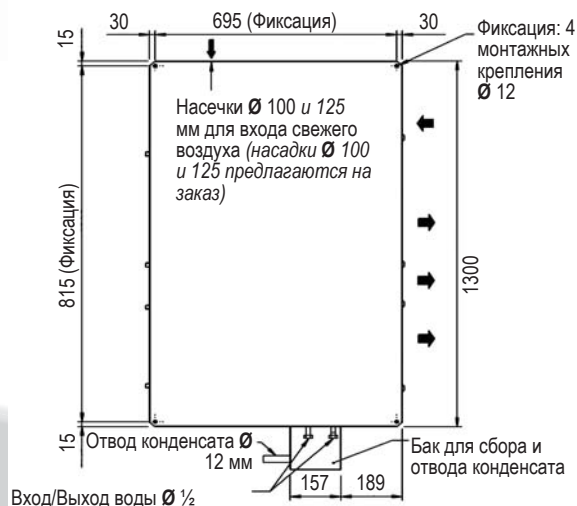
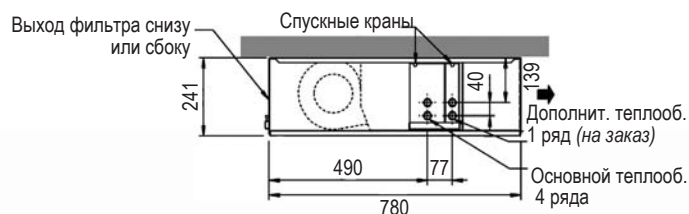

Fun 50 – Fun V 50 – Fun 50 MCP (3P)

Рабочие характеристики Основного Теплообменника 3 Ряда

Основной теплооб. 3 Ряда	Температура воды 6/11°C			25°C/50°C			27°C/50°C		
	Скорости	Расход воздуха (м³/ч)	Рабочее давление (Па)	Полная холодопроизвод. (Вт)	Холодопроизвод. по сухому терм. (Вт)	Потеря давления (мСЕ)	Полная холодопроизвод. (Вт)	Холодопроизвод. по сухому терм. (Вт)	Потеря давления (мСЕ)
V 1	245	10	1 730	1 220	1,4	2 210	1 410	2,0	
V 2	330	20	2 260	1 600	2,2	2 940	1 860	3,4	
V 3	440	35	2 980	2 100	3,6	3 860	2 430	5,6	
V 4	510	50	3 440	2 410	4,6	4 400	2 770	7,0	
V 5	610	70	4 080	2 830	6,1	5 070	3 200	9,0	

Основной теплооб. 3 Ряда	Температура воды 7/12°C			25°C/50°C			27°C/50°C		
	Скорости	Расход воздуха (м³/ч)	Рабочее давление (Па)	Полная холодопроизвод. (Вт)	Холодопроизвод. по сухому терм. (Вт)	Потеря давления (мСЕ)	Полная холодопроизвод. (Вт)	Холодопроизвод. по сухому терм. (Вт)	Потеря давления (мСЕ)
V 1	245	10	1 510	1 130	1,0	2 000	1 310	1,7	
V 2	330	20	1 960	1 470	1,7	2 650	1 740	2,9	
V 3	440	35	2 570	1 920	2,7	3 500	2 280	4,6	
V 4	510	50	2 980	2 210	3,6	4 030	2 610	6,0	
V 5	610	70	3 550	2 610	4,8	4 640	3 020	7,7	

Основной теплооб. 3 Ряда	Температура воды 8/13°C			25°C/50°C			27°C/50°C		
	Скорости	Расход воздуха (м³/ч)	Рабочее давление (Па)	Полная холодопроизвод. (Вт)	Холодопроизвод. по сухому терм. (Вт)	Потеря давления (мСЕ)	Полная холодопроизвод. (Вт)	Холодопроизвод. по сухому терм. (Вт)	Потеря давления (мСЕ)
V 1	245	10	1 280	1 040	0,9	1 780	1 220	1,4	
V 2	330	20	1 640	1 340	1,2	2 350	1 610	2,4	
V 3	440	35	2 130	1 750	1,9	3 110	2 120	3,7	
V 4	510	50	2 460	2 000	2,6	3 580	2 430	4,8	
V 5	610	70	2 940	2 370	3,7	4 200	2 840	6,3	

Дополнит. теплооб. 3 Ряда	Температура воды 45/40°C			19°C		20°C	
	Скорость	Расход воздуха (м³/ч)	Рабочее давление (Па)	Тепловая мощность (Вт)	Потеря давления (мСЕ)	Тепловая мощность (Вт)	Потеря давления (мСЕ)
V 1	245	10	1 830	1,2	(мСЕ)	1,0	
V 2	330	20	2 340	1,9	2 240	1,7	
V 3	440	35	2 940	2,7	2 810	2,6	
V 4	510	50	3 290	3,2	3 150	3,1	
V 5	610	70	3 770	4,1	3 600	3,7	



Рабочие характеристики Дополнительного Теплообменника 1 Ряд

Дополнит. теплооб. 1 Ряд	Температура воды 80/60°C			19°C		20°C	
	Скорости	Расход воздуха (м³/ч)	Рабочее давление (Па)	Тепловая мощность (Вт)	Потеря давления (мСЕ)	Тепловая мощность (Вт)	Потеря давления (мСЕ)
V 1		245	10	2 530	0,3	2 480	0,3
V 2		330	20	2 950	0,5	2 890	0,5
V 3		440	35	3 390	0,7	3 320	0,5
V 4		510	50	3 630	0,7	3 550	0,7
V 5		610	70	3 920	0,9	3 840	0,7

Дополнит. теплооб. 1 Ряд	Температура воды 90/70°C			19°C		20°C	
	Скорости	Расход воздуха (м³/ч)	Рабочее давление (Па)	Тепловая мощность (Вт)	Потеря давления (мСЕ)	Тепловая мощность (Вт)	Потеря давления (мСЕ)
V 1		245	10	3 090	0,5	3 030	0,5
V 2		330	20	3 610	0,7	3 550	0,7
V 3		440	35	4 160	0,9	4 080	0,9
V 4		510	50	4 450	1,0	4 370	0,9
V 5		610	70	4 820	1,0	4 730	1,0

Рабочее давление

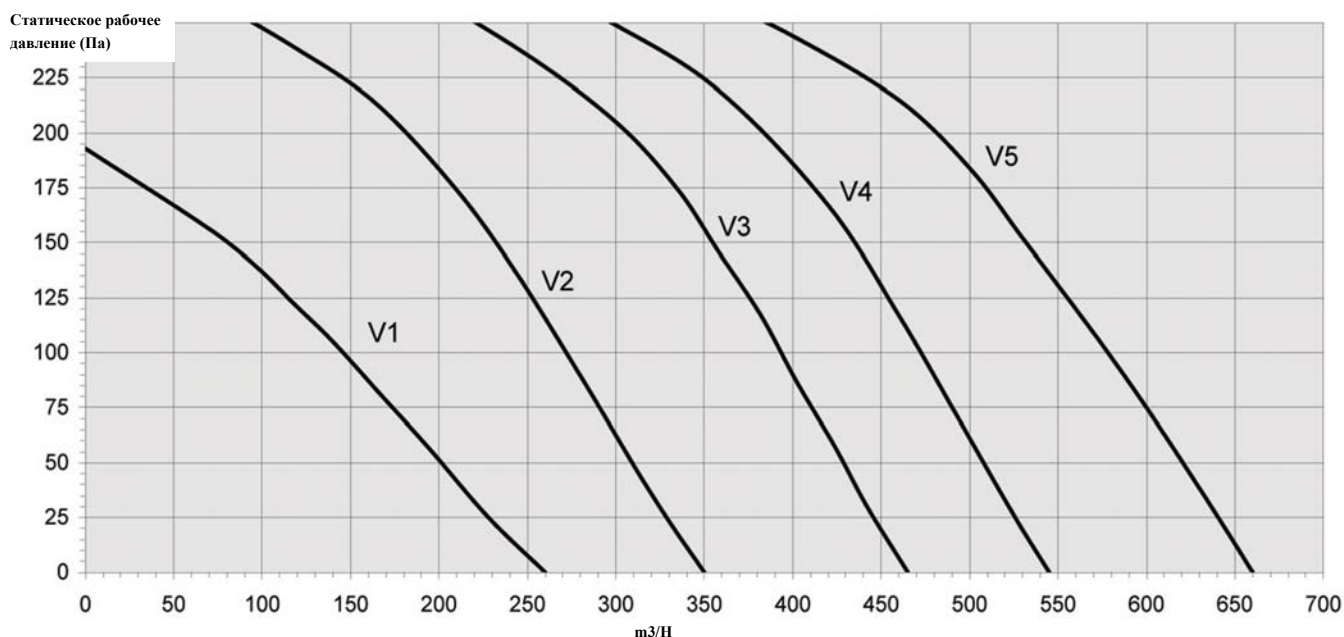

Рабочие характеристики Основного Теплообменника 4 Ряда

Основной теплооб. 4 Ряда	Температура воды 6/11°C			25°C/50°C			27°C/50°C		
	Скорости	Расход воздуха (м³/ч)	Рабочее давление (Па)	Полная холодопроизвод. (Вт)	Холодопроизвод. по сухому терм. (Вт)	Потеря давления (мСЕ)	Полная холодопроизвод. (Вт)	Холодопроизвод. по сухому терм. (Вт)	Потеря давления (мСЕ)
V 1	245	10	1 950	1 320	2,0	2 440	1 510	3,1	
V 2	330	20	2 590	1 770	3,4	3 250	2 020	5,1	
V 3	440	35	3 420	2 330	5,6	4 280	2 650	8,3	
V 4	510	50	3 950	2 680	7,1	4 850	3 010	10,4	
V 5	610	70	4 610	3 130	9,5	5 630	3 510	13,4	

Основной теплооб. 4 Ряда	Температура воды 7/12°C			25°C/50°C			27°C/50°C		
	Скорости	Расход воздуха (м³/ч)	Рабочее давление (Па)	Полная холодопроизвод. (Вт)	Холодопроизвод. по сухому терм. (Вт)	Потеря давления (мСЕ)	Полная холодопроизвод. (Вт)	Холодопроизвод. по сухому терм. (Вт)	Потеря давления (мСЕ)
V 1	245	10	1 740	1 220	1,7	2 230	1 420	2,7	
V 2	330	20	2 290	1 630	2,7	2 980	1 900	4,4	
V 3	440	35	3 040	2 150	4,6	3 930	2 500	7,1	
V 4	510	50	3 500	2 480	5,8	4 470	2 850	9,0	
V 5	610	70	4 150	2 930	7,8	5 180	3 310	11,6	

Основной теплооб. 4 Ряда	Температура воды 8/13°C			25°C/50°C			27°C/50°C		
	Скорости	Расход воздуха (м³/ч)	Рабочее давление (Па)	Полная холодопроизвод. (Вт)	Холодопроизвод. по сухому терм. (Вт)	Потеря давления (мСЕ)	Полная холодопроизвод. (Вт)	Холодопроизвод. по сухому терм. (Вт)	Потеря давления (мСЕ)
V 1	245	10	1 510	1 130	1,4	2 010	1 320	2,2	
V 2	330	20	1 970	1 490	2,0	2 680	1 760	3,6	
V 3	440	35	2 600	1 970	3,4	3 550	2 330	6,0	
V 4	510	50	3 010	2 270	4,4	4 080	2 680	7,5	
V 5	610	70	3 590	2 700	6,1	4 720	3 120	9,7	

Дополнит. теплооб. 4 Ряда	Температура воды 45/40°C			19°C		20°C	
	Скорости	Расход воздуха (м³/ч)	Рабочее давление (Па)	Тепловая мощность (Вт)	Потеря давления (мСЕ)	Тепловая мощность (Вт)	Потеря давления (мСЕ)
V 1	245	10	1 980	1,9	1 900	1,7	
V 2	330	20	2 580	2,9	2 460	2,6	
V 3	440	35	3 290	4,4	3 150	4,1	
V 4	510	50	3 720	5,4	3 560	4,9	
V 5	610	70	4 300	7,0	4 110	6,5	



Рабочие характеристики Дополнительного Теплообменника 1 Ряд

Дополнит. теплооб. 1 Ряд	Температура воды 80/60°C			19°C		20°C	
	Скорости	Расход воздуха (м³/ч)	Рабочее давление (Па)	Тепловая мощность (Вт)	Потеря давления (mCE)	Тепловая мощность (Вт)	Потеря давления (mCE)
V 1	245	10	2 530	0,3	2 480	0,3	
V 2	330	20	2 950	0,5	2 890	0,5	
V 3	440	35	3 390	0,7	3 320	0,5	
V 4	510	50	3 630	01,7	3 550	0,7	
V 5	610	70	3 920	0,9	3 840	0,7	

Дополнит. теплооб. 1 Ряд	Температура воды 90/70°C			19°C		20°C	
	Скорости	Расход воздуха (м³/ч)	Рабочее давление (Па)	Тепловая мощность (Вт)	Потеря давления (mCE)	Тепловая мощность (Вт)	Потеря давления (mCE)
V 1	245	10	3 090	0,5	3 030	0,5	
V 2	330	20	3 610	0,7	3 550	0,7	
V 3	440	35	4 160	0,9	4 080	0,9	
V 4	510	50	4 450	1,0	4 370	0,9	
V 5	610	70	4 820	1,0	4 730	1,0	

Рабочее давление

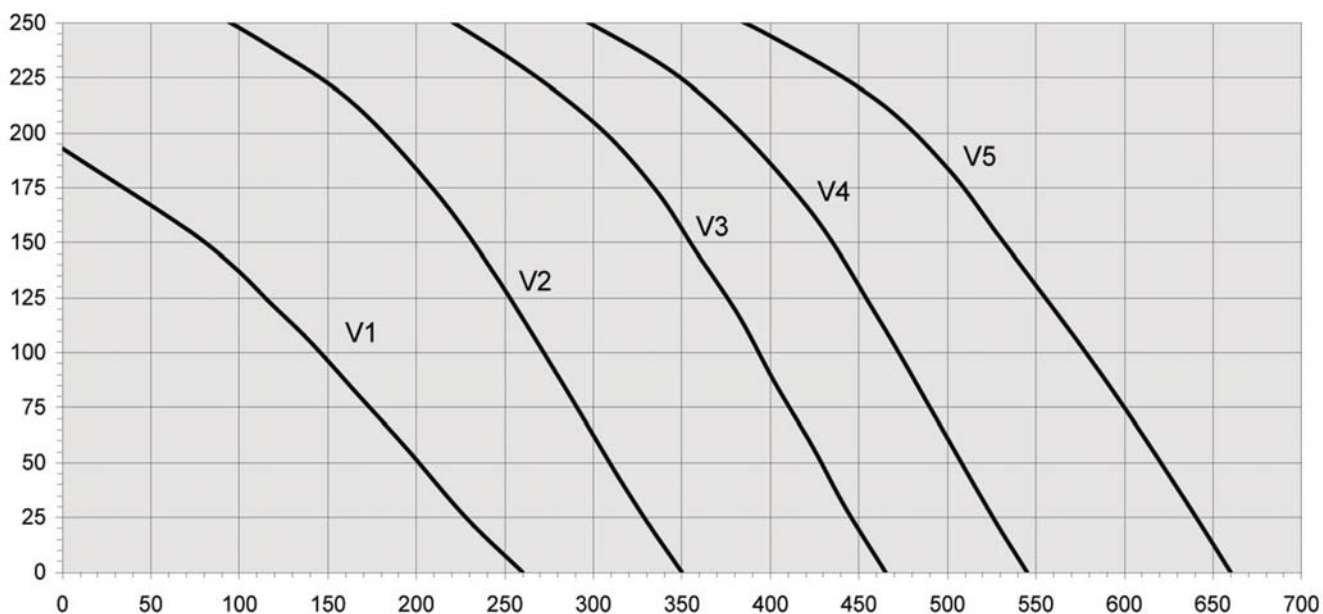

Рабочие характеристики Основного Теплообменника 4 Ряда

Основной теплооб. 4 Ряда	Температура воды 6/11°C			25°C/50°C			27°C/50°C		
	Скорости	Расход воздуха (м³/ч)	Рабочее давление (Па)	Полная холодопроизвод. (Вт)	Холодопроизвод. по сухому терм. (Вт)	Потеря давления (мСЕ)	Полная холодопроизвод. (Вт)	Холодопроизвод. по сухому терм. (Вт)	Потеря давления (мСЕ)
V 1	470	10	3 520	2 440	1,4	4 510	2 820	2,0	
V 2	630	20	4 700	3 260	2,2	6 030	3 780	3,4	
V 3	840	35	6 280	4 320	3,7	8 000	4 980	5,6	
V 4	995	50	7 440	5 090	4,9	9 280	5 790	7,3	
V 5	1 180	70	8 720	5 960	6,6	10 680	6 680	9,4	

Основной теплооб. 4 Ряда	Температура воды 7/12°C			25°C/50°C			27°C/50°C		
	Скорости	Расход воздуха (м³/ч)	Рабочее давление (Па)	Полная холодопроизвод. (Вт)	Холодопроизвод. по сухому терм. (Вт)	Потеря давления (мСЕ)	Полная холодопроизвод. (Вт)	Холодопроизвод. по сухому терм. (Вт)	Потеря давления (мСЕ)
V 1	470	10	3 070	2 230	1,0	4 090	2 630	1,7	
V 2	630	20	4 080	2 990	1,7	5 480	3 530	2,9	
V 3	840	35	5 480	3 970	2,9	7 320	4 690	4,8	
V 4	995	50	6 530	4 700	3,9	8 550	5 470	6,3	
V 5	1 180	70	7 750	5 540	5,3	9 830	6 310	8,2	

Основной теплооб. 4 Ряда	Температура воды 8/13°C			25°C/50°C			27°C/50°C		
	Скорости	Расход воздуха (м³/ч)	Рабочее давление (Па)	Полная холодопроизвод. (Вт)	Холодопроизвод. по сухому терм. (Вт)	Потеря давления (мСЕ)	Полная холодопроизвод. (Вт)	Холодопроизвод. по сухому терм. (Вт)	Потеря давления (мСЕ)
V 1	470	10	2 590	2 040	0,9	3 640	2 440	1,4	
V 2	630	20	3 390	2 700	1,2	4 890	3 280	2,4	
V 3	840	35	4 570	3 600	2,0	6 550	4 350	3,9	
V 4	995	50	5 480	4 260	2,9	7 740	5 130	5,3	
V 5	1 180	70	6 570	5 050	3,9	8 930	5 940	6,8	

Дополнит. теплооб. 4 Ряда	Температура воды 45/40°C			19°C		20°C	
	Скорости	Расход воздуха (м³/ч)	Рабочее давление (Па)	Тепловая мощность (Вт)	Потеря давления (мСЕ)	Тепловая мощность (Вт)	Потеря давления (мСЕ)
V 1	470	10	3 730	1,2	3 560	1,0	
V 2	630	20	4 800	1,9	4 590	1,7	
V 3	840	35	6 110	2,7	5 840	2,6	
V 4	995	50	7 010	3,4	6 700	3,2	
V 5	1 180	70	8 020	4,4	7 660	4,1	



Рабочие характеристики Дополнительного Теплообменника 1 Ряд

Дополнит. теплооб. 1 Ряд	Температура воды 80/60°C			19°C		20°C	
	Скорости	Расход воздуха (м³/ч)	Рабочее давление (Па)	Тепловая мощность (Вт)	Потеря давления (мСЕ)	Тепловая мощность (Вт)	Потеря давления (мСЕ)
V 1		470	10	4 720	1,5	4 620	1,5
V 2		630	20	5 470	2,0	5 360	1,9
V 3		840	35	6 260	2,6	6 130	2,6
V 4		995	50	6 760	2,9	6 610	2,9
V 5		1 180	70	7 270	3,4	7 110	3,2

Дополнит. теплооб. 1 Ряд	Температура воды 90/70°C			19°C		20°C	
	Скорости	Расход воздуха (м³/ч)	Рабочее давление (Па)	Тепловая мощность (Вт)	Потеря давления (мСЕ)	Тепловая мощность (Вт)	Потеря давления (мСЕ)
V 1		470	10	5 720	2,0	5 620	2,0
V 2		630	20	6 640	2,7	6 520	2,7
V 3		840	35	7 610	3,6	7 480	3,4
V 4		995	50	8 220	4,1	8 070	3,9
V 5		1 180	70	8 850	4,6	8 690	4,4

Рабочее давление

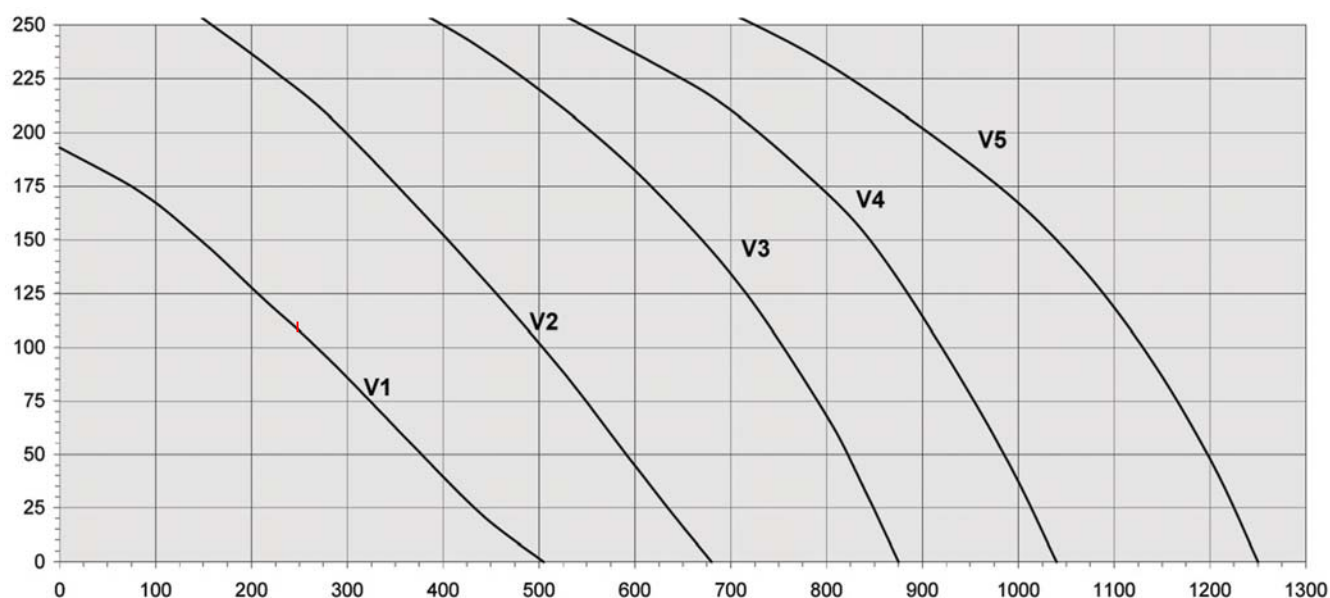

Fun 120 - Fun 120 MCP (4P)

Рабочие характеристики Основного Теплообменника 4 Ряда

Основной теплооб. 4 Ряда	Температура воды 6/11°C			25°C/50°C			27°C/50°C		
	Скорости	Расход воздуха (м³/ч)	Рабочее давление (Па)	Полная холодо-производ. (Вт)	Холодо-производ. по сухому терм. (Вт)	Потеря давления (мСЕ)	Полная холодо-производ. (Вт)	Холодо-производ. по сухому терм. (Вт)	Потеря давления (мСЕ)
V 1	695	10	4 630	3 350	0,9	6 200	3 960	1,5	
V 2	945	20	6 330	4 560	1,5	8 500	5 400	2,6	
V 3	1 255	35	8 580	6 080	2,6	11 320	7 130	4,1	
V 4	1 470	50	10 140	7 110	3,4	13 120	8 250	5,4	
V 5	1 740	70	12 040	8 370	4,6	15 020	9 480	6,8	

Основной теплооб. 4 Ряда	Температура воды 7/12°C			25°C/50°C			27°C/50°C		
	Скорости	Расход воздуха (м³/ч)	Рабочее давление (Па)	Полная холодо-производ. (Вт)	Холодо-производ. по сухому терм. (Вт)	Потеря давления (мСЕ)	Полная холодо-производ. (Вт)	Холодо-производ. по сухому терм. (Вт)	Потеря давления (мСЕ)
V 1	695	10	3 930	3 060	0,7	5 530	3 670	1,2	
V 2	945	20	5 300	4 130	1,0	7 620	5 020	2,0	
V 3	1 255	35	7 240	5 510	1,9	10 230	6 660	3,4	
V 4	1 470	50	8 650	6 490	2,6	11 980	7 760	4,6	
V 5	1 740	70	10 410	7 680	3,6	13 760	8 950	5,8	

Основной теплооб. 4 Ряда	Температура воды 8/13°C			25°C/50°C			27°C/50°C		
	Скорости	Расход воздуха (м³/ч)	Рабочее давление (Па)	Полная холодо-производ. (Вт)	Холодо-производ. по сухому терм. (Вт)	Потеря давления (мСЕ)	Полная холодо-производ. (Вт)	Холодо-производ. по сухому терм. (Вт)	Потеря давления (мСЕ)
V 1	695	10	3 230	2 780	0,5	4 810	3 370	0,9	
V 2	945	20	4 190	3 690	0,7	6 640	4 620	1,5	
V 3	1 255	35	5 660	4 890	1,2	9 010	6 160	2,7	
V 4	1 470	50	6 860	5 770	1,7	10 620	7 200	3,7	
V 5	1 740	70	8 420	6 880	2,4	12 460	8 410	4,8	

Дополнит. теплооб. 4 Ряда	Температура воды 45/40°C			19°C		20°C	
	Скорости	Расход воздуха (м³/ч)	Рабочее давление (Па)	Тепловая мощность (Вт)	Потеря давления (мСЕ)	Тепловая мощность (Вт)	Потеря давления (мСЕ)
V 1	695	10	5 370	0,9	5 120	0,9	
V 2	945	20	6 980	1,4	6 670	1,2	
V 3	1 255	35	8 800	2,0	8 410	1,9	
V 4	1 470	50	9 980	2,6	9 530	2,4	
V 5	1 740	70	11 370	3,2	10 860	2,9	



Рабочие характеристики Дополнительного Теплообменника 1 Ряд

Дополнит. теплооб. 1 Ряд	Температура воды 80/60°C			19°C		20°C	
	Скорости	Расход воздуха (м³/ч)	Рабочее давление (Па)	Тепловая мощность (Вт)	Потеря давления (мСЕ)	Тепловая мощность (Вт)	Потеря давления (мСЕ)
V 1	695	10	6 590	3,4	6 450	3,2	
V 2	945	20	7 660	4,4	7 490	4,3	
V 3	1 255	35	8 710	5,4	8 520	5,3	
V 4	1 470	50	9 320	6,3	9 130	6,0	
V 5	1 740	70	10 010	7,0	9 790	6,8	

Дополнит. теплооб. 1 Ряд	Температура воды 90/70°C			19°C		20°C	
	Скорости	Расход воздуха (м³/ч)	Рабочее давление (Па)	Тепловая мощность (Вт)	Потеря давления (мСЕ)	Тепловая мощность (Вт)	Потеря давления (мСЕ)
V 1	695	10	7 960	4,6	7 820	4,4	
V 2	945	20	9 270	6,0	9 100	5,8	
V 3	1 255	35	10 560	7,5	10 370	7,3	
V 4	1 470	50	11 310	8,5	11 110	8,2	
V 5	1 740	70	12 150	9,5	11 930	9,4	

Рабочее давление

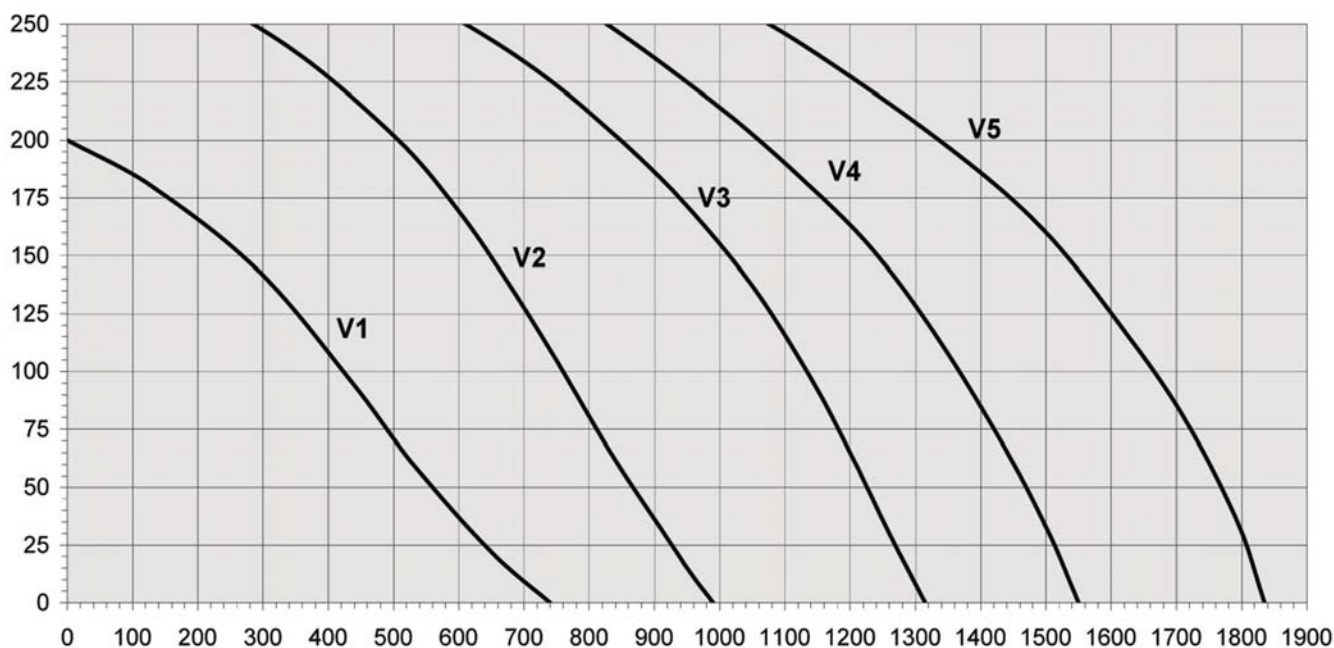

Fun U 50 - Fun U 50 MCP (3P)

Рабочие характеристики Основного Теплообменника 3 Ряда

Основной теплооб. 3 Ряда	Температура воды 6/11°C			25°C/50°C			27°C/50°C		
	Скорости	Расход воздуха (м³/ч)	Рабочее давление (Па)	Полная холодопроизвод. (Вт)	Холодопроизвод. по сухому терм. (Вт)	Потеря давления (мСЕ)	Полная холодопроизвод. (Вт)	Холодопроизвод. по сухому терм. (Вт)	Потеря давления (мСЕ)
V 1	225	10	1 600	1 130	1,2	2 040	1 300	1,9	
V 2	300	20	2 060	1 460	1,9	2 680	1 700	2,9	
V 3	395	30	2 690	1 900	2,9	3 500	2 210	4,6	
V 4	460	40	3 110	2 190	3,7	4 030	2 530	6,0	
V 5	540	60	3 630	2 540	4,9	4 610	2 900	7,5	

Основной теплооб. 3 Ряда	Температура воды 7/12°C			25°C/50°C			27°C/50°C		
	Скорости	Расход воздуха (м³/ч)	Рабочее давление (Па)	Полная холодопроизвод. (Вт)	Холодопроизвод. по сухому терм. (Вт)	Потеря давления (мСЕ)	Полная холодопроизвод. (Вт)	Холодопроизвод. по сухому терм. (Вт)	Потеря давления (мСЕ)
V 1	225	10	1 410	1 050	1,0	1 850	1 210	1,5	
V 2	300	20	1 800	1 350	1,5	2 420	1 590	2,4	
V 3	395	30	2 320	1 740	2,2	3 160	2 060	3,9	
V 4	460	40	2 690	2 010	2,9	3 650	2 370	4,9	
V 5	540	60	3 150	2 330	3,9	4 220	2 740	6,5	

Основной теплооб. 3 Ряда	Температура воды 8/13°C			25°C/50°C			27°C/50°C		
	Скорости	Расход воздуха (м³/ч)	Рабочее давление (Па)	Полная холодопроизвод. (Вт)	Холодопроизвод. по сухому терм. (Вт)	Потеря давления (мСЕ)	Полная холодопроизвод. (Вт)	Холодопроизвод. по сухому терм. (Вт)	Потеря давления (мСЕ)
V 1	225	10	1 200	960	0,7	1 650	1 130	1,2	
V 2	300	20	1 510	1 240	1,0	2 150	1 480	2,0	
V 3	395	30	1 900	1 570	1,5	2 800	1 910	3,1	
V 4	460	40	2 220	1 820	2,0	3 240	2 210	4,1	
V 5	540	60	2 600	2 110	2,7	3 780	2 560	5,3	

Дополнит. теплооб. 3 Ряда	Температура воды 45/40°C			19°C		20°C	
	Скорости	Расход воздуха (м³/ч)	Рабочее давление (Па)	Тепловая мощность (Вт)	Потеря давления (мСЕ)	Тепловая мощность (Вт)	Потеря давления (мСЕ)
V 1	225	10	1 700	1 700	1,0	1 620	1,0
V 2	300	20	2 170	2 170	1,5	2 070	1,5
V 3	395	30	2 700	2 700	2,4	2 580	2,2
V 4	460	40	3 040	3 040	2,9	2 910	2,6
V 5	540	60	3 440	3 440	3,6	3 280	3,2



Рабочие характеристики Дополнительного Теплообменника 1 Ряд

Дополнит. теплооб. 1 Ряд	Температура воды 80/60°C			19°C		20°C	
	Скорости	Расход воздуха (м³/ч)	Рабочее давление (Па)	Тепловая мощность (Вт)	Потеря давления (мСЕ)	Тепловая мощность (Вт)	Потеря давления (мСЕ)
V 1	225	10	2 420	0,3	2 370	0,3	
V 2	300	20	2 820	0,5	2 750	0,5	
V 3	395	30	3 220	0,5	3 150	0,5	
V 4	460	40	3 460	0,7	3 380	0,7	
V 5	540	60	3 720	0,7	3 640	0,7	

Дополнит. теплооб. 1 Ряд	Температура воды 90/70°C			19°C		20°C	
	Скорости	Расход воздуха (м³/ч)	Рабочее давление (Па)	Тепловая мощность (Вт)	Потеря давления (мСЕ)	Тепловая мощность (Вт)	Потеря давления (мСЕ)
V 1	225	10	2 950	0,5	2 900	0,5	
V 2	300	20	3 440	0,7	3 380	0,5	
V 3	395	30	3 950	0,9	3 880	0,7	
V 4	460	40	4 240	0,9	4 170	0,9	
V 5	540	60	4 570	1,0	4 480	1,0	

Рабочее давление

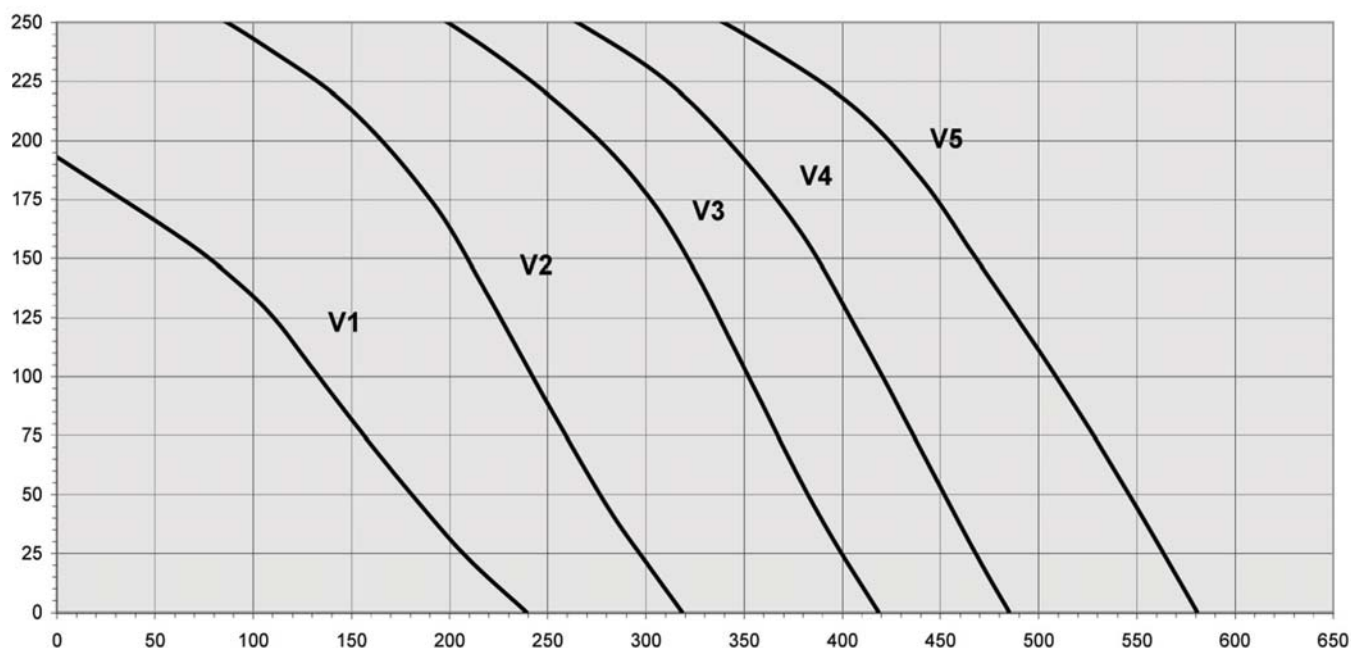

Fun U 50 - Fun U 50 MCP (4P)

Рабочие характеристики Основного Теплообменника 4 Ряда

Основной теплооб. 4 Ряда	Температура воды 6/11°C			25°C/50°C			27°C/50°C		
	Скорости	Расход воздуха (м³/ч)	Рабочее давление (Па)	Полная холодопроизвод. (Вт)	Холодопроизвод. по сухому терм. (Вт)	Потеря давления (мСЕ)	Полная холодопроизвод. (Вт)	Холодопроизвод. по сухому терм. (Вт)	Потеря давления (мСЕ)
V 1	225	10	1 860	1 240	1,2	2 290	1 410	1,7	
V 2	300	20	2 440	1 640	1,9	3 030	1 870	2,8	
V 3	395	30	3 180	2 150	3,2	3 950	2 440	4,6	
V 4	460	40	3 690	2 480	4,1	4 540	2 810	5,9	
V 5	540	60	4 290	2 890	5,3	5 200	3 230	7,4	

Основной теплооб. 4 Ряда	Температура воды 7/12°C			25°C/50°C			27°C/50°C		
	Скорости	Расход воздуха (м³/ч)	Рабочее давление (Па)	Полная холодопроизвод. (Вт)	Холодопроизвод. по сухому терм. (Вт)	Потеря давления (мСЕ)	Полная холодопроизвод. (Вт)	Холодопроизвод. по сухому терм. (Вт)	Потеря давления (мСЕ)
V 1	225	10	1 660	1 150	1,0	2 110	1 330	1,5	
V 2	300	20	2 170	1 520	1,6	2 790	1 760	2,4	
V 3	395	30	2 840	1 990	2,5	3 640	2 300	4,1	
V 4	460	40	3 290	2 310	3,4	4 200	2 650	5,1	
V 5	540	60	3 870	2 700	4,4	4 810	3 050	6,4	

Основной теплооб. 4 Ряда	Температура воды 8/13°C			25°C/50°C			27°C/50°C		
	Скорости	Расход воздуха (м³/ч)	Рабочее давление (Па)	Полная холодопроизвод. (Вт)	Холодопроизвод. по сухому терм. (Вт)	Потеря давления (мСЕ)	Полная холодопроизвод. (Вт)	Холодопроизвод. по сухому терм. (Вт)	Потеря давления (мСЕ)
V 1	225	10	1 450	1 060	0,8	1 910	1 240	0,9	
V 2	300	20	1 880	1 400	1,2	2 520	1 640	1,5	
V 3	395	30	2 450	1 830	1,9	3 300	2 150	2,4	
V 4	460	40	2 850	2 120	2,5	3 820	2 490	3,2	
V 5	540	60	3 340	2 470	3,4	4 400	2 870	4,3	

Дополнит. теплооб. 4 Ряда	Температура воды 45/40°C			19°C		20°C	
	Скорости	Расход воздуха (м³/ч)	Рабочее давление (Па)	Тепловая мощность (Вт)	Потеря давления (мСЕ)	Тепловая мощность (Вт)	Потеря давления (мСЕ)
V 1	225	10	1 830	1 830	0,9	1 750	0,9
V 2	300	20	2 370	2 370	1,4	2 270	1,3
V 3	395	30	3 010	3 010	2,2	2 880	2,0
V 4	460	40	3 420	3 420	2,8	3 270	2,5
V 5	540	60	3 900	3 900	3,5	3 730	3,3



Рабочие характеристики Дополнительного Теплообменника 1 Ряд

Дополнит. теплооб. 1 Ряд	Температура воды 80/60°C			19°C		20°C	
	Скорости	Расход воздуха (м³/ч)	Рабочее давление (Па)	Тепловая мощность (Вт)	Потеря давления (мСЕ)	Тепловая мощность (Вт)	Потеря давления (мСЕ)
V 1		225	10	2 420	0,3	2 370	0,3
V 2		300	20	2 820	0,5	2 750	0,5
V 3		395	30	3 220	0,5	3 150	0,5
V 4		460	40	3 460	0,7	3 380	0,7
V 5		540	60	3 720	0,7	3 640	0,7

Дополнит. теплооб. 1 Ряд	Температура воды 90/70°C			19°C		20°C	
	Скорости	Расход воздуха (м³/ч)	Рабочее давление (Па)	Тепловая мощность (Вт)	Потеря давления (мСЕ)	Тепловая мощность (Вт)	Потеря давления (мСЕ)
V 1		245	10	2 950	0,5	2 900	0,5
V 2		330	20	3 440	0,7	3 380	0,5
V 3		440	35	3 950	0,9	3 880	0,7
V 4		510	50	4 240	0,9	4 170	0,9
V 5		610	70	4 570	1,0	4 480	1,0

Рабочее давление

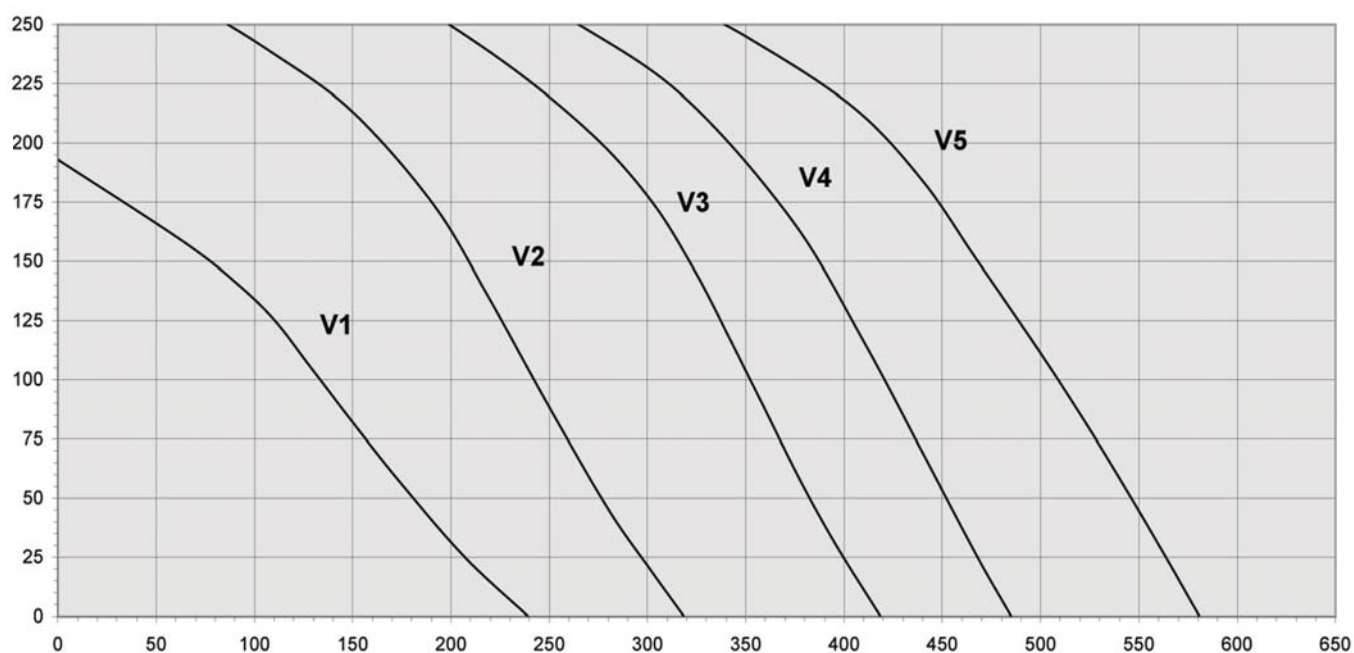

Fun U 85 - Fun U 85 MCP (4P)

Рабочие характеристики Основного Теплообменника 4 Ряда

Основной теплооб. 4 Ряда	Температура воды 6/11°C			25°C/50°C			27°C/50°C		
	Скорости	Расход воздуха (м³/ч)	Рабочее давление (Па)	Полная холодо-производ. (Вт)	Холодо-производ. по сухому терм. (Вт)	Потеря давления (мСЕ)	Полная холодо-производ. (Вт)	Холодо-производ. по сухому терм. (Вт)	Потеря давления (мСЕ)
V 1	420	10	3 160	2 180	1,2	4 030	2 520	1,7	
V 2	570	15	4 250	2 940	1,9	5 460	3 410	2,9	
V 3	720	25	5 380	3 720	2,9	6 880	4 300	4,4	
V 4	830	35	6 210	4 270	3,6	7 910	4 930	5,6	
V 5	980	45	7 330	5 020	4,9	9 170	5 720	7,1	

Основной теплооб. 4 Ряда	Температура воды 7/12°C			25°C/50°C			27°C/50°C		
	Скорости	Расход воздуха (м³/ч)	Рабочее давление (Па)	Полная холодо-производ. (Вт)	Холодо-производ. по сухому терм. (Вт)	Потеря давления (мСЕ)	Полная холодо-производ. (Вт)	Холодо-производ. по сухому терм. (Вт)	Потеря давления (мСЕ)
V 1	420	10	2 770	2 010	0,9	3 660	2 350	1,4	
V 2	570	15	3 690	2 700	1,5	4 960	3 190	2,4	
V 3	720	25	4 670	3 410	2,2	6 280	4 030	3,7	
V 4	830	35	5 420	3 930	2,9	7 240	4 630	4,8	
V 5	980	45	6 430	4 630	3,9	8 440	5 400	6,1	

Основной теплооб. 4 Ряда	Температура воды 8/13°C			25°C/50°C			27°C/50°C		
	Скорости	Расход воздуха (м³/ч)	Рабочее давление (Па)	Полная холодо-производ. (Вт)	Холодо-производ. по сухому терм. (Вт)	Потеря давления (мСЕ)	Полная холодо-производ. (Вт)	Холодо-производ. по сухому терм. (Вт)	Потеря давления (мСЕ)
V 1	420	10	2 360	1 840	0,7	3 260	2 180	1,2	
V 2	570	15	3 080	2 450	1,0	4 420	2 960	2,0	
V 3	720	25	3 880	3 080	1,5	5 600	3 740	3,1	
V 4	830	35	4 510	3 560	2,0	6 470	4 300	3,9	
V 5	980	45	5 390	4 200	2,9	7 630	5 050	5,1	

Дополнит. теплооб. 4 Ряда	Температура воды 45/40°C			19°C		20°C	
	Скорости	Расход воздуха (м³/ч)	Рабочее давление (Па)	Тепловая мощность (Вт)	Потеря давления (мСЕ)	Тепловая мощность (Вт)	Потеря давления (мСЕ)
V 1	420	10	3 360	3 360	1,0	3 210	0,9
V 2	570	15	4 410	4 410	1,5	4 210	1,4
V 3	720	25	5 370	5 370	2,2	5 140	2,0
V 4	830	35	6 050	6 050	2,7	5 780	2,6
V 5	980	45	6 920	6 920	3,4	6 610	3,1



Рабочие характеристики Дополнительного Теплообменника 1 Ряд

Дополнит. теплооб. 1 Ряд	Температура воды 80/60°C			19°C		20°C	
	Скорости	Расход воздуха (м³/ч)	Рабочее давление (Па)	Тепловая мощность (Вт)	Потеря давления (мСЕ)	Тепловая мощность (Вт)	Потеря давления (мСЕ)
V 1	420	10	4 450	1,4	4 350	1,4	
V 2	570	15	5 210	1,9	5 100	1,9	
V 3	720	25	5 830	2,2	5 710	2,2	
V 4	830	35	6 230	2,6	6 100	2,4	
V 5	980	45	6 710	2,9	6 570	2,7	

Дополнит. теплооб. 1 Ряд	Температура воды 90/70°C			19°C		20°C	
	Скорости	Расход воздуха (м³/ч)	Рабочее давление (Па)	Puissance chaud (W)	Потеря давления (мСЕ)	Тепловая мощность (Вт)	Потеря давления (мСЕ)
V 1	420	10	5 380	1,9	5 290	1,9	
V 2	570	15	6 320	2,6	6 200	2,4	
V 3	720	25	7 080	3,1	6 960	3,1	
V 4	830	35	7 570	3,4	7 440	3,4	
V 5	980	45	8 160	3,9	8 020	3,9	

Рабочее давление

